



**International Shooting Sport Federation
Internationaler Schiess-Sportverband e.V.
Fédération Internationale de Tir Sportif
Federación Internacional de Tiro Deportivo**

**ОБЩИЕ
ТЕХНИЧЕСКИЕ ПРАВИЛА**

Редакция 2013 (Первое издание, 11/2012)
Вступают в силу 1 января 2013

Редакция 2013 (Первое издание, 11/2012)



ОГЛАВЛЕНИЕ

6.1	Общие положения	- 5 -
6.2	Меры безопасности	- 7 -
6.3	Мишени и требования к мишеням	- 10 -
6.4	Тиры и другие сооружения	- 30 -
6.5	Калибры и инструменты	- 45 -
6.6	Организация проведения чемпионата	- 49 -
6.7	Спортивная одежда и снаряжение	- 54 -
6.8	Функции и обязанности жюри соревнования	- 59 -
6.9	Организационный комитет и официальные лица на соревновании	- 62 -
6.10	Электронные мишенные установки	- 66 -
6.11	Процедура проведения соревнования (см. также 6.17, Процедура проведения финальных соревнований)	- 73 -
6.12	Правила поведения для спортсменов и официальных лиц	- 82 -
6.13	Неисправности	- 85 -
6.14	Процедура определения достоинства пробоин и результатов соревнований	- 86 -
6.15	Равенство результатов	- 92 -
6.16	Протесты и апелляции	- 94 -
6.17	Финалы в упражнениях олимпийской программы со стрельбой из винтовок и пистолетов	- 97 -
6.18	Бланки документации	- 122 -

Нумерация правил. Все правила МФСС пронумерованы в соответствии с протоколом нумерации правил, который ограничивает нумерацию до четырех (4) уровней (например, 6.10.3.5.). Когда существующие правила дополняются вставками, то для обозначения этих вставок в правила используется дополнительный подуровень. Если идет ссылка на вставку в правила, то она должна быть обозначена буквой, определяющей место вставки в общем списке вставок (например, 6.10.3.5.d обозначает четвертую вставку в общем списке)



Определения и аббревиатуры

Перечень определений специальных терминов и аббревиатур, которые используются в Общих Технических Правилах МФСС и Правилах по стрельбе из винтовок, пистолетов, стендовой стрельбе и стрельбе по движущимся мишеням.

Термин	Определение
Athletes (Спортсмены)	Участники спортивного соревнования. В стрелковом спорте спортсменов иногда называют стрелками.
Championship (Чемпионат)	Единое стрелковое соревнование, программа которого содержит несколько упражнений. Чемпионат (заглавная буква «С» - «Ч») является соревнованием, которое разрешено правилами МФСС и проводится по правилам МФСС с участием Технических делегатов и членов Жюри и с проведением антидопингового контроля.
Competition (Соревнование)	Общее название спортивного соревнования, которое может содержать как серию упражнений (Чемпионат), так и единственное упражнение.
Course of Fire (Содержание стрельбы)	Описание частей каждого отдельного упражнения, которым устанавливается количество выстрелов в каждой серии и в каждой части упражнения, вид стрельбы и ограничения во времени.
CRO (ССЛО)	Старший судья линии огня
Discipline (Дисциплина)	Подгруппа спортивных упражнений, которая обладает общими характеристиками. В стрельбе имеются четыре дисциплины: 1) Винтовка, 2) Пистолет, 3) Стенд, 4) Движущаяся мишень.
EST (ЭМУ)	Электронная мишенная установка.
Event (Упражнение)	Отдельное стрелковое состязание со своим специфическим содержанием стрельбы и со своими правилами проведения. Стрельба содержит 15 упражнений олимпийской программы. МФСС признает также много дополнительных упражнений в индивидуальных и командных состязаниях для спортсменов открытых групп и групп юниорского возраста.
FOP (Соревновательная зона)	В стрельбе соревновательная зона включает пространство позади линии огня, ограниченное для участвующих в соревновании спортсменов, выполняющих свои обязанности официальных лиц, саму линию огня или стрелковые места и территорию стрельбища, содержащее мишени, пулеулавливатели и зону обеспечения безопасности.
MATCH Shots (Зачетные выстрелы)	Подсчитываемые или зачетные выстрелы. Выстрелы, которые засчитываются в сумму очков, набранных спортсменом.
Min.	Минута, минуты.
Round (Вид соревнования)	Фаза соревнования для каждого стрелкового упражнения. Стрелковые упражнения могут иметь фазы отбора (Elimination), квалификационные фазы (Qualification) и финальные фазы (Finals).
Sec.	Секунда, секунды.



Series (Серия)	Последовательность выстрелов, которые выполняются в час упражнения или во всем упражнении. Большинство стрелковых упражнений содержат серии из 10-ти выстрелов; Пистолетные упражнения со стрельбой на 25 метров содержат серии из 5-ти выстрелов; упражнения стендовой стрельбы содержат серии из 25 или 30 мишеней. Серии в стендовой стрельбе часто называются раундами.
Sighting Shots (Пробные выстрелы)	Выстрелы для пристрелки или прожога (прогрева) оружия в стрелковых упражнениях выполняются до зачетных выстрелов.
Sport (Спорт)	Различные группы соревновательных упражнений с общими элементами и единым руководящим органом. Стрельба (заглавная буква «S» - «С») является таким видом спорта, где спортсмены в различных упражнениях стреляют по мишеням, и занятые ими в соревновании места определяются в соответствии с выбитыми ими очками. МОК признает Стрельбу как один из 28 летних олимпийских видов спорта.
Stage (Положение или часть упражнения)	Фаза или часть содержания стрельбы. Упражнение со стрельбой из винтовки в трех положениях имеет три части по одной на каждое положение. Женское упражнение со стрельбой из пистолета на 25 метров делится на две части, точную и скоростную стрельбу.
Start Time (Время старта)	В каждом стрелковом упражнении временем старта является время подачи команды для начала выполнения первого зачетного выстрела.



6.1 Общие положения

6.1.1 Цели и задачи Правил МФСС

МФСС устанавливает Технические правила соревнований по стрелковому спорту для управления проведением соревнований в стрелковых упражнениях, признанных МФСС (см. пункт 3.3 Общих правил МФСС). Задачей Технических правил МФСС является обеспечение единообразия проведения соревнований по спортивной стрельбе во всем мире и содействие развитию стрелкового спорта.

- **Общие технические правила МФСС** включают требования к устройству стрельбищ, требования к мишеням, правила определения достоинства пробоин, общую процедуру проведения соревнований и финалов для всех стрелковых дисциплин. Правила, относящиеся к каждому виду стрельбы, содержат особенности проведения соревнований в каждой из четырех (4) стрелковых дисциплин: Винтовка, Пистолет, Стендовая стрельба и стрельба по Движущейся мишени.
- **Общие технические правила и Правила по отдельным стрелковым дисциплинам** утверждает Административный совет МФСС в соответствии с Уставом МФСС.
- Устав МФСС и Общие правила МФСС превалируют над **Общими техническими правилами МФСС и Правилами по отдельным стрелковым дисциплинам**.
- **Общие технические правила и Правила по отдельным стрелковым дисциплинам** утверждаются к действию на четырех (4)-летний период, который начинается 1 января года, следующего за годом проведения Олимпийских игр. В течение этих четырех (4) лет Правила МФСС не подлежат изменениям за исключением особых ситуаций.

6.1.2 Применение Общих технических правил МФСС и Правил по отдельным стрелковым дисциплинам

- Чемпионатами МФСС являются соревнования по стрелковому спорту на Олимпийских играх, Чемпионаты мира, Кубки мира, Финалы Кубков мира, Континентальные чемпионаты и Континентальные Игры; которые проводятся под контролем МФСС в соответствии с Общими правилами МФСС (пункт 3.2.1) и настоящими Правилами;
- Общие технические правила МФСС и Правила по отдельным стрелковым дисциплинам должны соблюдаться на всех Чемпионатах МФСС;



- МФСС рекомендует, чтобы правила МФСС выполнялись при проведении региональных, национальных и других соревнований, которые не являются Чемпионатами МФСС, но в программу которых включены упражнения МФСС;
- Все официальные лица соревнований, спортсмены, тренеры и руководители команд должны знать правила МФСС и должны настаивать на их выполнении;
- Каждый спортсмен несет ответственность за соблюдение данных Правил;
- Если правило относится к спортсмену-правше, то для спортсмена-левши, действует обратное правило; и
- Если специально не оговорено, относится ли правило только к мужскому или только к женскому упражнению, то действие этого правила в равной степени распространяется и на мужчин, и на женщин.
- Если в диаграммах и таблицах этих Правил содержится какая-либо специальная информация, то соблюдение требований этой специальной информации так же обязательно, как и требование отдельного пункта правил, имеющего цифровое обозначение.

6.1.3 Содержание Технических правил МФСС

Технические правила МФСС включают в себя:

- Правила подготовки и организации чемпионатов МФСС;
- Правила разработки, строительства и устройства стрельбищ; и
- Правила, которые относятся ко всем стрелковым дисциплинам или более, чем к одной стрелковой дисциплине.

6.1.4 Организация чемпионатов МФСС и контроль за их проведением

6.1.4.1 Контроль со стороны МФСС. Исполнительный комитет МФСС в соответствии с пунктами 1.8.2.6 и 3.4 назначает на каждый чемпионат МФСС технических делегатов МФСС, членов жюри и технических специалистов. В состав лиц, назначаемых МФСС, входят:

- Технический делегат (делегаты)
- Жюри соревнований (члены жюри)
- Апелляционное жюри
- Провайдер по официальным результатам соревнований, отвечающий за работу электронных устройств, предназначенных для проведения жеребьевки, определения результатов спортсменов, выпуска текущей документации, выпуска протоколов результатов и их архивации.



6.1.4.2 Организационный комитет. Организационный комитет должен формироваться для проведения каждого чемпионата МФСС в соответствии со статьей 3.4.1. Организационный комитет отвечает за подготовку, руководство и проведение соревнований по стрелковому спорту. Организационный комитет назначает:

- Старших судей линии огня и судей линии огня, старших рефери и рефери, как лиц отвечающих за непосредственное проведение соревнований в упражнениях по стрелковому спорту;
- Старшего судью комиссии по результатам соревнований и необходимых помощников для формирования комиссии по результатам, отвечающей за прием заявок, аккредитацию, определение достоинства пробоин и выпуск текущих результатов во время проведения чемпионата;
- Старшего судью по контролю оружия и снаряжения и соответствующих судей по контролю оружия и снаряжения, которые отвечают за проведения контроля; и
- Весь остальной персонал соревнований, обязанности которого определяет организатор чемпионата МФСС.

6.2 МЕРЫ БЕЗОПАСНОСТИ

6.2.1 БЕЗОПАСНОСТЬ ЯВЛЯЕТСЯ ПРЕДМЕТОМ ОСОБОЙ ВАЖНОСТИ

6.2.1 Общие правила соблюдения мер безопасности.

6.2.1.1 Правила МФСС устанавливают общие требования к соблюдению мер безопасности, которые должны распространяться на все чемпионаты МФСС. Члены жюри, назначенные МФСС, и оргкомитеты соревнований отвечают за соблюдение мер безопасности.

6.2.1.2 Необходимые и особые требования к соблюдению мер безопасности на стрельбище зависят от того, в какой стране проводятся соревнования, поэтому Оргкомитетом могут приниматься дополнительные меры безопасности. Члены жюри, судьи, представители команд и спортсмены должны быть проинформированы о соблюдении этих специальных требований, о чем должно быть сказано в программе соревнований.

6.2.1.3 Безопасность спортсменов, судей и зрителей требует непрерывного и пристального внимания к тому, как обращаются с оружием. Прежде всего, в этом вопросе необходима самодисциплина. Если самодисциплина ослабла, судьи обязаны ее восстановить, а спортсмены и представители команд обязаны содействовать судьям в восстановлении самодисциплины.



6.2.1.4 МФСС может отказаться принять заявку на участие спортсмена в соревновании, если имеются достоверные сведения о том, что этот спортсмен представляет собой серьезную проблему для окружающих на стрельбище в отношении соблюдения мер безопасности.

6.2.1.5 Ради обеспечения безопасности член жюри или судья в любой момент могут остановить стрельбу. Спортсмен или представитель команды должны немедленно обращать внимание судей линии огня или членов жюри на любую ситуацию, которая может представлять собой угрозу.

6.2.1.6 Судья бригады контроля, судья линии огня или член жюри могут брать в руки для проверки снаряжение стрелка (включая оружие) без его разрешения, но в его присутствии и поставив его об этом в известность. Однако, они должны предпринять немедленные действия, если это связано с обеспечением безопасности.

6.2.2 Правила обращения с оружием

6.2.1.1 В целях обеспечения безопасности с любым оружием следует все время обращаться с максимальной осторожностью. Без разрешения судьи линии огня оружие запрещено выносить с линии огня, как во время самого соревнования, так и во время тренировки.

6.2.2.2 Флажки безопасности должны быть вставлены во все винтовки, пистолеты и полуавтоматические ружья в течение всего того времени, пока на данном стрелковом месте не выполняются холостые выстрелы или реальная стрельба. Флажки безопасности предназначены для наглядной демонстрации того, затвор оружия открыт, и оружие не заряжено. Для демонстрации того, что пневматические винтовки и пневматические пистолеты разряжены, флажки безопасности должны быть достаточно длинными, для того чтобы их можно было вставить на всю длину ствола.

- Если спортсмен в противоречие с настоящим правилом не использует флажок безопасности, судья линии огня или член жюри должны объявить ему ПРЕДУПРЕЖДЕНИЕ и потребовать, чтобы он вставил флажок безопасности в оружие.
- Если жюри подтверждает, что стрелок, которому было объявлено предупреждение, отказывается использовать флажок безопасности так, как это установлено настоящим правилом, этот стрелок должен быть дисквалифицирован.

6.2.2.3 Когда спортсмен находится на своем стрелковом месте, его оружие всегда должно быть направлено в безопасную сторону. До тех пор, пока оружие не направлено в сторону мишени, затвор не должен быть закрыт.



- 6.2.2.4** Когда оружие кладут перед тем, как покинуть стрелковое место, или когда стрельба закончена, оружие должно быть разряжено, затвор или затворный механизм открыт, а флажок безопасности вставлен. Перед тем, как покинуть свое стрелковое место, спортсмен должен это проверить, а судья линии огня **должен убедиться** в том, что в патроннике, стволе и магазине оружия нет патрона (пульки), а флажок безопасности вставлен.
- 6.2.2.5** Если спортсмен убирает свое оружие в чехол или футляр, не предъявив его предварительно судье линии огня для проверки, или уносит оружие с линии огня без проверки судьей линии огня, он может быть дисквалифицирован.
- 6.2.2.6** Во время стрельбы оружие можно положить (выпустив из рук) только после того, как вынут патрон (патроны) и (или) магазин и открыт затвор. Пневматическое оружие при этом считается переведенным в безопасное состояние, если отведен рычаг взводителя или открыт порт, в который должна вставляться пулька.
- 6.2.2.7** Брать в руки оружие не разрешено и флажок безопасности должен быть вставлен, если работники стрельбища находятся впереди линии огня.
- 6.2.2.8** Когда на стрельбище оружие не находится на линии огня, оно всегда должно быть в футляре, если только судья линии огня не разрешит его держать в открытом виде.
- 6.2.3 Команды на линии огня**
- 6.2.3.1** Старший судья линии огня или другие, уполномоченные на это официальные лица, ответственны за подачу команд **«ЗАРЯЖАЙ»**, **«СТАРТ»**, **«СТОП»**, **«РАЗРЯЖАЙ»** и других необходимых команд. Судьи линии огня должны следить за тем, что эти команды выполняются и что с оружием обращаются безопасным образом.
- 6.2.3.2** Оружие и магазины к оружию можно заряжать только на линии огня и только после того, как поданы команды **«ЗАРЯЖАЙ»** или **«СТАРТ»**. Во всех других обстоятельствах оружие и магазины должны быть в разряженном состоянии.
- 6.2.3.3** Винтовки и пистолеты для стрельбы на 50 м можно заряжать только одним патроном, даже в том случае, если у них есть магазин. Если для выполнения упражнения для стрельбы из пневматического пистолета на 10 м используется 5-ти зарядный пневматический пистолет, его можно заряжать только одной пулкой.
- 6.2.3.4** Если спортсмен сделает выстрел до подачи команд **«ЗАРЯЖАЙ»** или **«СТАРТ»** или после того, как поданы команды **«СТОП»** или **«РАЗРЯЖАЙ»**, он может быть дисквалифицирован, если его действие может повлиять на соблюдение безопасности.



6.2.3.5 Когда поданы команда или сигнал **«СТОП»**, стрельба должна быть немедленно остановлена. Когда подана команда **«РАЗРЯЖАЙ»**, все спортсмены должны разрядить оружие и магазины и перевести оружие и магазины в безопасное состояние (для того, чтобы разрядить пневматическое оружие, нужно получить разрешение судьи линии огня). Стрельба может быть возобновлена только после того, как снова будет подана команда **«СТАРТ»**.

6.2.4 Дополнительные требования к мерам безопасности

6.2.4.1 **Холостая стрельба** означает срабатывание взведенного спускового механизма незаряженного патроном оружия или срабатывание спускового механизма пневматического или газового оружия, имеющего устройство, которое позволяет осуществлять срабатывание спускового механизма без разряда компрессионной камеры (воздушной или газовой). В соответствии с настоящими правилами, холостая стрельба и прицеливание разрешены только на линии огня или в отведенном для этого месте.

6.2.4.2 Спортсмен обязан использовать воздушный или газовый баллон, гарантийный срок действия которого еще не истек. Срок действия баллона должен быть проверен бригадой контроля оружия и снаряжения.

6.2.5 Защита слуха

Все спортсмены, официальные лица и работники стрельбища, находящиеся в непосредственной близости к линии огня в соревнованиях со стрельбой на 25 м, 50 м и 300 м и во всех упражнениях стендовой стрельбы должны носить беруши, наушники или аналогичные устройства защиты слуха. На хорошо видных местах должны быть размещены объявления, и всем, кто находится на стрельбище, должны быть предоставлены средства защиты слуха. Спортсменам запрещено пользоваться такими наушниками, в которые вмонтированы приемные устройства любого типа.

6.2.6 Защита зрения

Всем спортсменам во время стрельбы настоятельно рекомендуется носить небьющиеся стрелковые очки или другие устройства для защиты глаз.

6.3 МИШЕНИ И ТРЕБОВАНИЯ К МИШНЯМ

6.3.1 Общие требования к мишеням

6.3.1.1 При проведении чемпионатов МФСС в стрельбе из винтовок и пистолетов могут использоваться либо электронные мишенные установки (ЭМУ) либо бумажные мишени, а в стендовой стрельбе – глиняные мишени.



6.3.1.2 Все мишени в отношении габаритных колец, размеров и других параметров должны соответствовать требованиям, указанным в настоящих правилах.

6.3.2 Требования к электронным мишенным установкам

6.3.2.1 Могут использоваться только те ЭМУ, которые испытаны и допущены МФСС.

6.3.2.2 ЭМУ должна определять достоинство выстрела с погрешностью, не превышающей половину одной десятой доли цены габаритного кольца. Точность, установленная для размеров габаритных колец бумажных мишеней, не распространяется на ЭМУ.

6.3.2.3 ЭМУ должны обеспечивать формирование прицельных черных яблок, по размерам одинаковых с черными яблоками соответствующих зачетных мишеней (указанных в пункте 6.3.4), окруженных контрастным белым (или светлым) полем, не создающим бликов.

6.3.2.4 Достоинство выстрела, зарегистрированного ЭМУ, должно определяться в соответствии с тем, как оценивается пробоина в размерах габаритных колец на зачетной мишени (пункт 6.3.4).

6.3.2.5 ЭМУ регистрирует местоположение и достоинство каждого выстрела, попавшего в ЭМУ, которые отображаются на мониторе, находящемся на линии огня.

6.3.2.6 ЭМУ для стрельбы на 10 м должны иметь бумажную ленту или контрольную ленту иного типа, которые позволяли бы определить, поразил или не поразил мишень произведенный выстрел.

6.3.2.7 Результаты каждого стрелка из блока памяти каждой ЭМУ, равно как и распечатки из центрального процессора всей системы ЭМУ, должны немедленно распечатываться как в ходе соревнования, так и после его окончания.

6.3.2.8 Если используются ЭМУ, то до начала каждого чемпионата МФСС они должны быть проверены под руководством технического делегата, чтобы убедиться в том, что результаты выстрелов правильно определяются в обычных условиях проведения соревнования.

6.3.3 Требования к бумажным мишеням

6.3.3.1 Образцы бумажных мишеней (по пять (5) шт каждого типа) и мишени для стендовой стрельбы (двадцать (20) шт для квалификационных соревнований и двадцать (20) с цветным наполнителем для финальных соревнований) из числа тех, что будут использоваться на чемпионате МФСС, должны быть направлены Генеральному секретарю МФСС не менее, чем за шесть (6) месяцев до начала чемпионата для испытаний, проверки соответствия требованиям и утверждения.



- 6.3.3.2** **Качество и размеры** всех мишеней до начала проведения каждого чемпионата должны быть заново проверены техническим делегатом (делегатами). На чемпионате могут использоваться только те мишени, которые соответствуют образцам, утвержденным Генеральным секретарем МФСС.
- 6.3.3.3** Определять достоинство пробоин в мишенях можно с помощью калибров, соответствующих требованиям пункта 6.3.5, или с помощью электронных считывающих устройств, утвержденных МФСС.
- 6.3.3.4** Цвет и поверхность **бумажных мишеней** не должны создавать бликов, а расположенное в середине прицельное черное яблоко должно быть ясно видно на соответствующей дистанции при нормальных условиях освещения. Бланк мишени и отпечатанные на нем габаритные кольца должны сохранять свои размеры во всех погодных и климатических условиях. Бумага мишеней должна регистрировать пробоины от выстрелов без чрезмерных разрывов и повреждений.
- 6.3.3.5** Размеры всех габаритных колец отсчитываются от внешнего края (внешнего диаметра) габаритных линий.
- 6.3.3.6** На чемпионатах МФСС могут использоваться мишени, на бланке которых имеется только одно прицельное черное яблоко, за исключением стрельбы по движущейся мишени.
- 6.3.3.7** Габаритные кольца (габаритные зоны) мишеней разделяются габаритными линиями.



6.3.4 Мишени и требования к мишеням

Мишени должны соответствовать требованиям, которые предъявляются к габаритным кольцам (зонам) в отношении их размеров, точности и других параметров, указанных в настоящем пункте правил.

- При стрельбе из винтовок и пистолетов достоинство пробоины в мишени определяется в целых очках, соответствующих определенной габаритной зоне, или, если используются ЭМУ, в десятых долях очка. Десятичные габаритные линии предназначены для того, чтобы разделять целое габаритное кольцо на десять одинаковых габаритных колец, с помощью которых достоинство пробоины оценивается с десятими долями, начиная с нуля (т.е. 10,0; 9,0 и т.д.), и заканчивая девятью (т.е. 10,9; 9,9 и т.д.).
- При проведении отборочных и квалификационных соревнований в стрельбе из винтовок и пистолетов достоинство пробоин оценивается в целых очках, за исключением таких упражнений, как пневматическая винтовка 10 м мужчины, пневматическая винтовка 10 м женщины, малокалиберная винтовка 50 м лежа мужчины, где в отборочных и квалификационных соревнованиях пробоины временно оцениваются с десятими долями. *Примечание: Административный совет на основании опыта проведения квалификационных соревнований с десятими долями примет решение о том, проводить ли и далее эти соревнования с десятими долями на постоянной основе в конце 2013 года*
- При проведении финальных соревнований в стрельбе из винтовок и пистолетов достоинство пробоин оценивается с десятими долями, за исключением финалов на 25 метров, где пробоина оценивается как «попадание-промах» на основе десятичной системы, утвержденной Исполнительным комитетом МФСС.



6.3.4.1 Мишень для стрельбы из винтовки на 300 м

Кольцо 10	100 мм	(± 0,5 мм)	Кольцо 5	600 мм	(± 3,0 мм)
Кольцо 9	200 мм	(± 1,0 мм)	Кольцо 4	700 мм	(± 3,0 мм)
Кольцо 8	300 мм	(± 1,0 мм)	Кольцо 3	800 мм	(± 3,0 мм)
Кольцо 7	400 мм	(± 3,0 мм)	Кольцо 2	900 мм	(± 3,0 мм)
Кольцо 6	500 мм	(± 3,0 мм)	Кольцо 1	1700 мм	(± 3,0 мм)

Внутренняя десятка = 50 мм (± 0,5 мм).

Черное яблоко от кольца 5 до зоны 10 = 600 мм (± 3,0 мм).

Толщина линий: от 0,5 мм до 1,0 мм.

Минимальные видимые размеры бланка мишени: 1300 мм х 1300 мм (или минимум 1020 мм х 1020 мм, если щит, на котором размещена мишень, имеет тот же цвет, что и мишень).

Цифры, обозначающие номера габаритных колец 1 – 9, должны быть напечатаны по диагоналям под прямым углом друг к другу.

Зона десятки цифрой не обозначается.

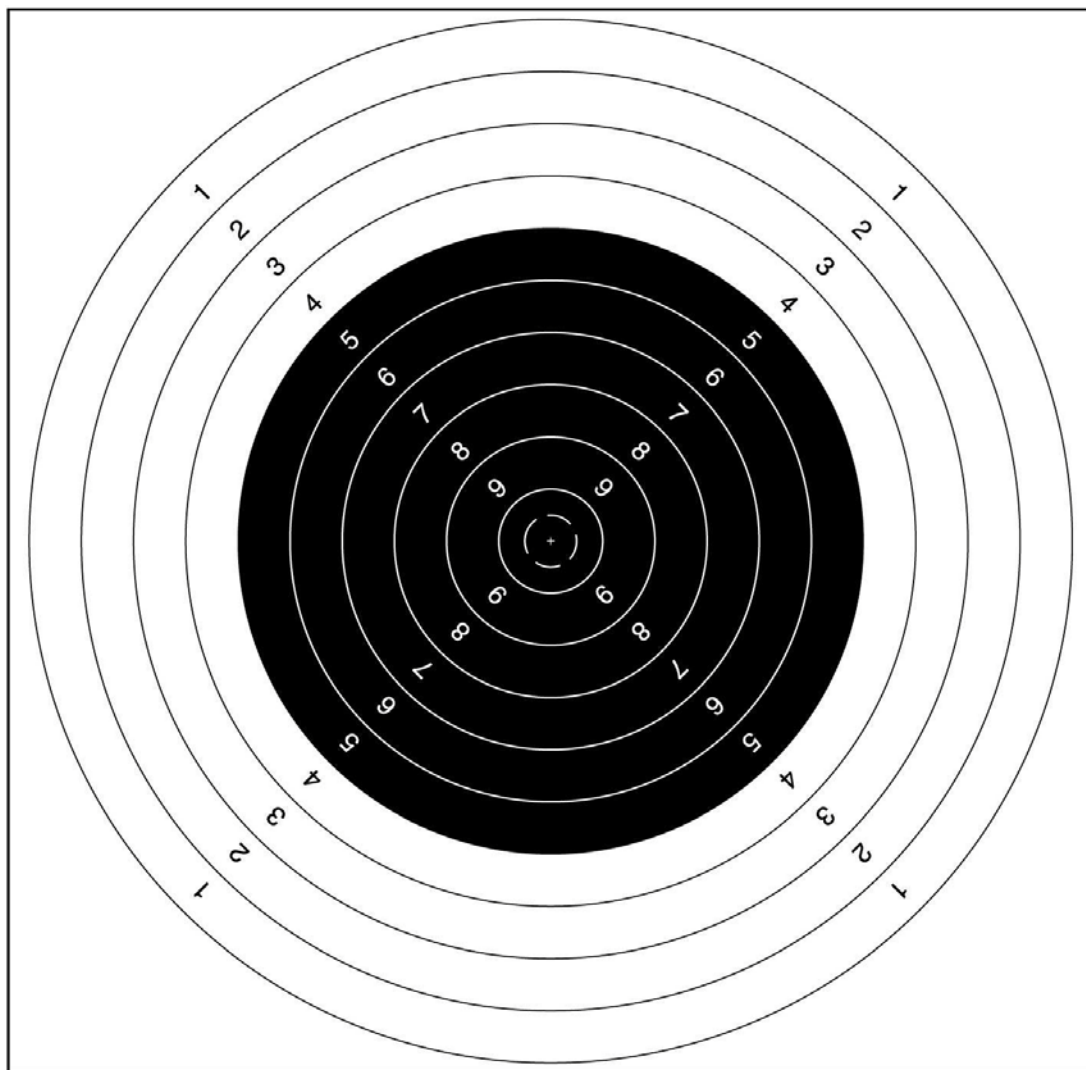

Мишень для стрельбы из винтовки на 300 м



6.3.4.2 Мишень для стрельбы из винтовки на 50 м

Кольцо 10	10,4 мм	(± 0,1 мм)	Кольцо 5	90,4 мм	(± 0,5 мм)
Кольцо 9	26,4 мм	(± 0,1 мм)	Кольцо 4	106,4 мм	(± 0,5 мм)
Кольцо 8	42,4 мм	(± 0,2 мм)	Кольцо 3	122,4 мм	(± 0,5 мм)
Кольцо 7	58,4 мм	(± 0,5 мм)	Кольцо 2	138,4 мм	(± 0,5 мм)
Кольцо 6	74,4 мм	(± 0,5 мм)	Кольцо 1	154,4 мм	(± 0,5 мм)

Внутренняя десятка = 5 мм (± 0,1 мм).

Черное яблоко от части кольца 3 до зоны 10 = 112,4 мм (± 0,5 мм).

Толщина линий: от 0,2 мм до 0,3 мм.

Минимальные видимые размеры бланка мишени: 250 мм х 250 мм. Цифры, обозначающие номера габаритных колец 1 – 8, должны быть напечатаны в габаритных зонах по вертикали и горизонтали под прямым углом друг к другу.

Зоны 9 и 10 цифрами не обозначаются. Могут использоваться мишени с бланками размером 200 мм х 200 мм.

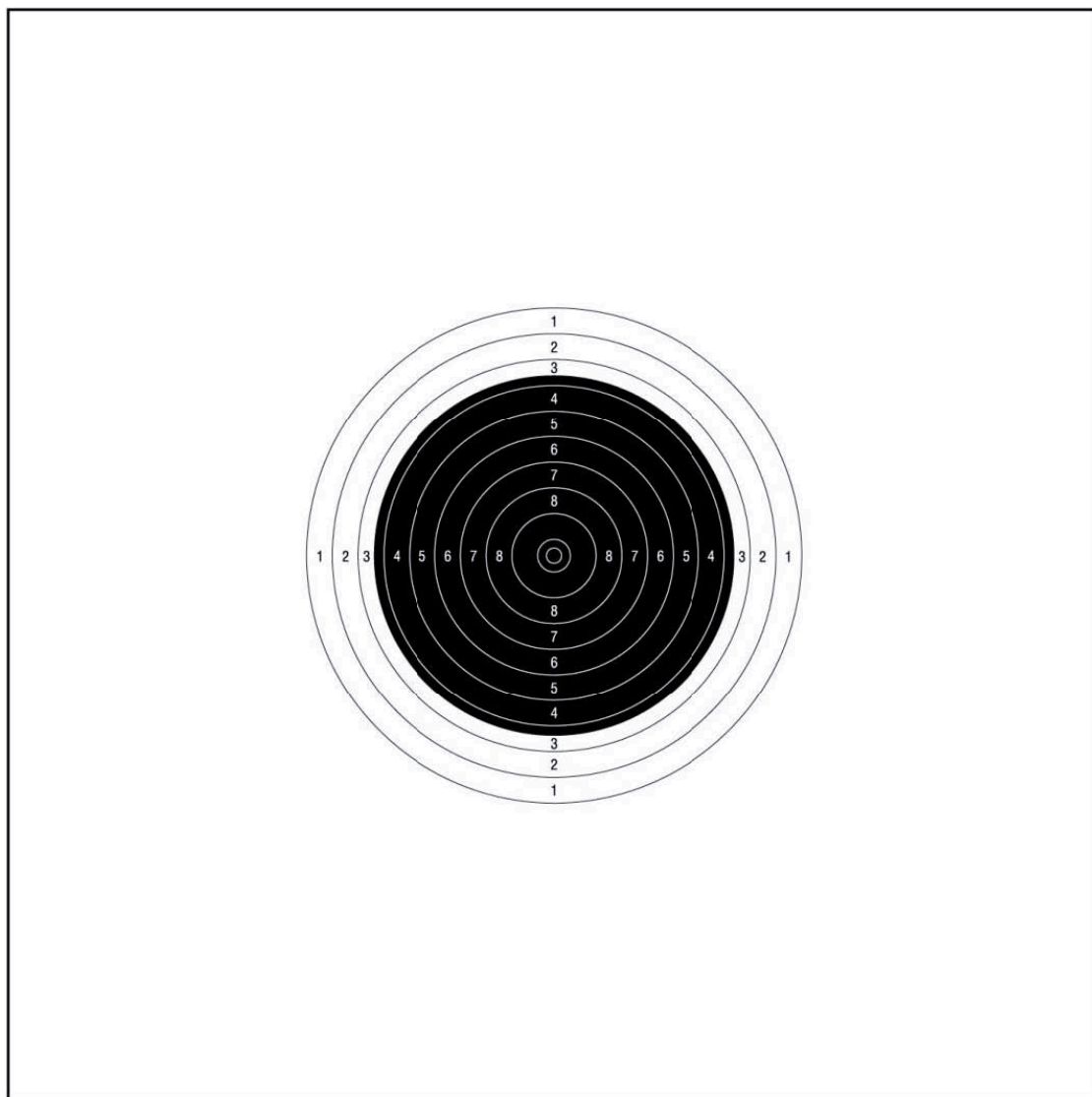

Мишень для стрельбы из винтовки на 50 м



6.3.4.3 Мишень для стрельбы из пневматической винтовки на 10 м

Кольцо 10	0,5 мм	(± 0,1 мм)	Кольцо 5	25,5 мм	(± 0,1 мм)
Кольцо 9	5,5 мм	(± 0,1 мм)	Кольцо 4	30,5 мм	(± 0,1 мм)
Кольцо 8	10,5 мм	(± 0,1 мм)	Кольцо 3	35,5 мм	(± 0,1 мм)
Кольцо 7	15,5 мм	(± 0,1 мм)	Кольцо 2	40,5 мм	(± 0,1 мм)
Кольцо 6	20,5 мм	(± 0,1 мм)	Кольцо 1	45,5 мм	(± 0,1 мм)

Внутренняя десятка: Засчитывается, если полностью выбита десятка (точка), что проверяется с помощью наружного калибра для пневматического пистолета.

Черное яблоко от кольца 4 до кольца 9 = 30,5 мм (± 0,1 мм).

Десятка представляет собой белую точку = 0,5 мм (± 0,1 мм).

Толщина линий: от 0,1 мм до 0,2 мм.

Минимальные видимые размеры бланка мишени: 80 мм x 80 мм.

Цифры, обозначающие номера габаритных колец 1 – 8, должны быть напечатаны в габаритных зонах по вертикали и горизонтали под прямым углом друг к другу. Габаритная зона 9 цифрой не обозначена. Десятка представляет собой белую точку.

Для улучшения условий прицеливания должны быть предоставлены экраны размером 170 мм x 170 мм по цвету совпадающем с бланком мишени.

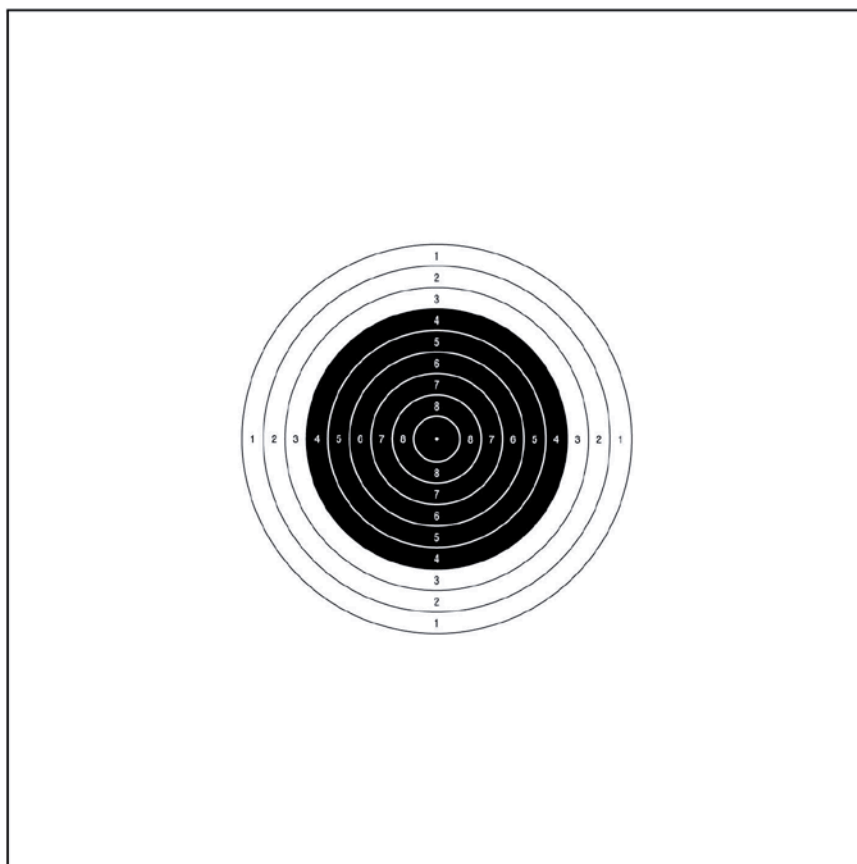

Мишень для стрельбы из пневматической винтовки на 10 м



6.3.4.4 Мишень для скоростной стрельбы из пистолета на 25 м

(Для упражнения скорострельный пистолет 25м и этапов скоростной стрельбы упражнений крупнокалиберный пистолет 25м и пистолет 25м)

Кольцо 10	100 мм	(± 0,4 мм)	Кольцо 7	340 мм	(± 1,0 мм)
Кольцо 9	180 мм	(± 0,6 мм)	Кольцо 6	420 мм	(± 2,0 мм)
Кольцо 8	260 мм	(± 1,0 мм)	Кольцо 5	500 мм	(± 2,0 мм)

Внутренняя десятка = 50 мм (± 0,2 мм).

Черное яблоко от кольца 5 до зоны 10 = 500 мм (± 2,0 мм).

Толщина линий: от 0,5 мм до 1,0 мм.

Минимальные видимые размеры бланка мишени: ширина: 550 мм;
высота: 520 мм – 550 мм.

Цифры, обозначающие номера габаритных колец 5 – 9, должны быть напечатаны в габаритных зонах только по вертикали. Габаритная зона десятки не обозначается цифрой. Цифры, обозначающие габаритные зоны должны быть около 5 мм в высоту и толщиной 0,5 мм. Справа и слева от центра мишени вместо цифр, обозначающих габаритные зоны, проходят белые прицельные линии. Каждая линия имеет длину 125 мм и ширину 5 мм.

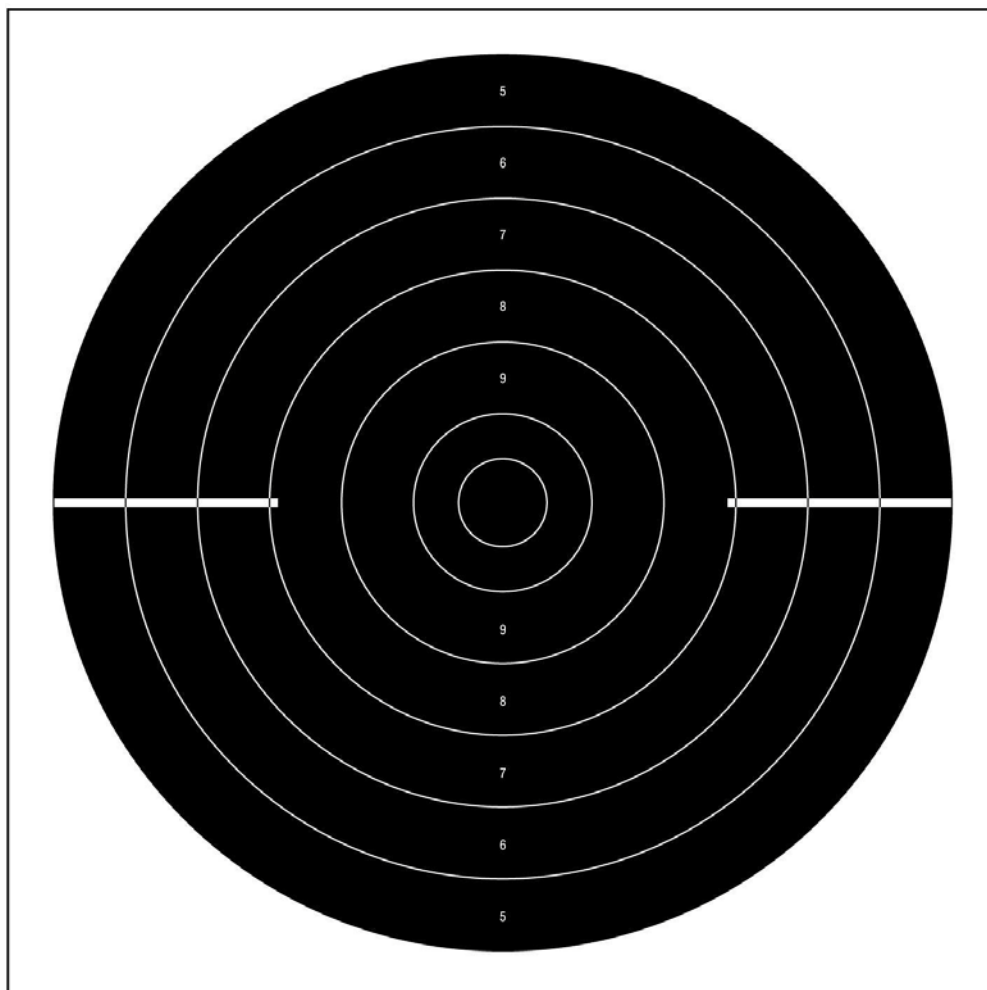

Мишень для скоростной стрельбы из пистолета на 25 м



6.3.4.5 Мишень для медленной стрельбы из пистолета на 25 м и для стрельбы из пистолета на 50 м

(для упражнений: пистолет 50 м, стандартный пистолет 25 м и вторая половина упражнений в стрельбе на 25 м из крупнокалиберного и малокалиберного пистолета).

Кольцо 10	50 мм	(± 0,2 мм)	Кольцо 5	300 мм	(± 1,0 мм)
Кольцо 9	100 мм	(± 0,4 мм)	Кольцо 4	350 мм	(± 1,0 мм)
Кольцо 8	150 мм	(± 0,5 мм)	Кольцо 3	400 мм	(± 2,0 мм)
Кольцо 7	200 мм	(± 1,0 мм)	Кольцо 2	450 мм	(± 2,0 мм)
Кольцо 6	250 мм	(± 1,0 мм)	Кольцо 1	500 мм	(± 2,0 мм)

Внутренняя десятка = 25 мм (± 0,2 мм).

Черное яблоко от кольца 7 до зоны 10 = 200 мм (± 1,0 мм).

Толщина линий: 0,2 мм до 0,5 мм.

Минимальные видимые размеры бланка мишени: ширина: 550 мм;
высота: 520 мм – 550 мм.

Цифры, обозначающие номера габаритных колец 1 – 9, должны быть напечатаны в габаритных зонах по вертикали и горизонтали под прямым углом друг к другу. Габаритная зона 10 цифрой не обозначена. Цифры, обозначающие габаритные зоны, должны быть около 10 мм в высоту, толщиной 1 мм и должны быть легко различимы на соответствующей дистанции с помощью обычной зрительной трубы.

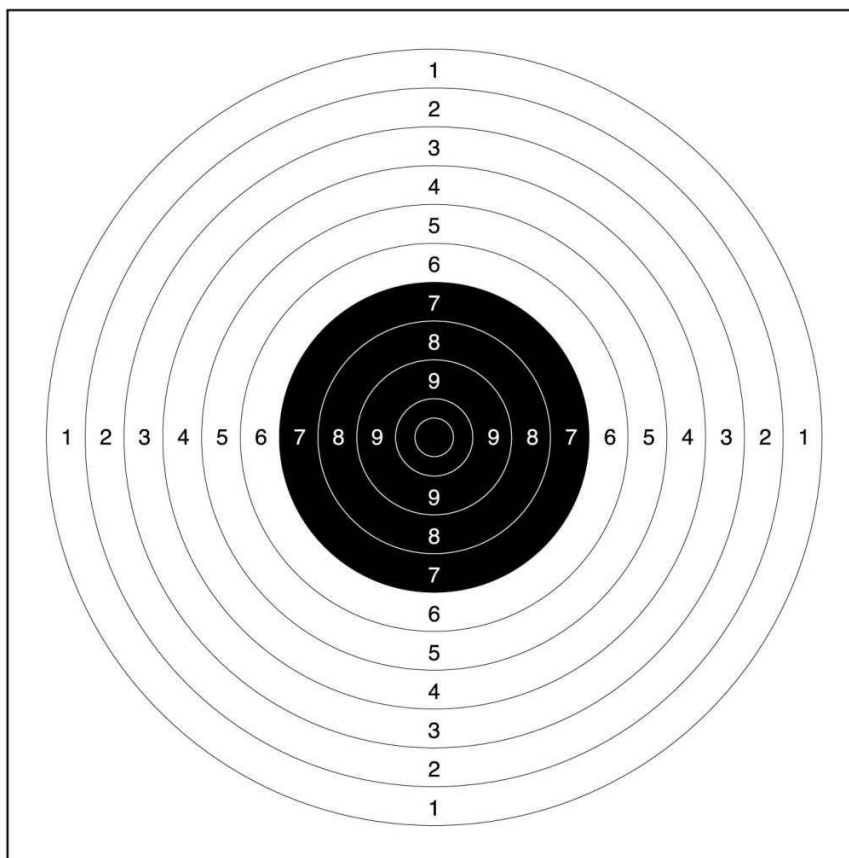

Мишень для медленной стрельбы из пистолета на 25 м и для стрельбы из пистолета на 50 м



6.3.4.6 Мишень для стрельбы из пневматического пистолета на 10 м

Кольцо 10	11,5 мм	(± 0,1 мм)	Кольцо 5	91,5 мм	(± 0,5 мм)
Кольцо 9	27,5 мм	(± 0,1 мм)	Кольцо 4	107,5 мм	(± 0,5 мм)
Кольцо 8	43,5 мм	(± 0,2 мм)	Кольцо 3	123,5 мм	(± 0,5 мм)
Кольцо 7	59,5 мм	(± 0,5 мм)	Кольцо 2	139,5 мм	(± 0,5 мм)
Кольцо 6	79,5 мм	(± 0,5 мм)	Кольцо 1	155,5 мм	(± 0,5 мм)

Внутренняя десятка: 5,0 мм (± 0,1 мм).

Черное яблоко от кольца 7 до зоны 10 = 59,5 мм (± 0,5 мм).

Толщина линий: 0,1 мм до 0,2 мм.

Минимальные видимые размеры бланка мишени: 170 мм x 170 мм.

Цифры, обозначающие номера габаритных колец 1 – 8, должны быть напечатаны в габаритных зонах по вертикали и горизонтали под прямым углом друг к другу. Габаритные зоны десятки и девятки цифрами не обозначены. Высота цифр, обозначающих габаритные зоны, не более 2 мм.

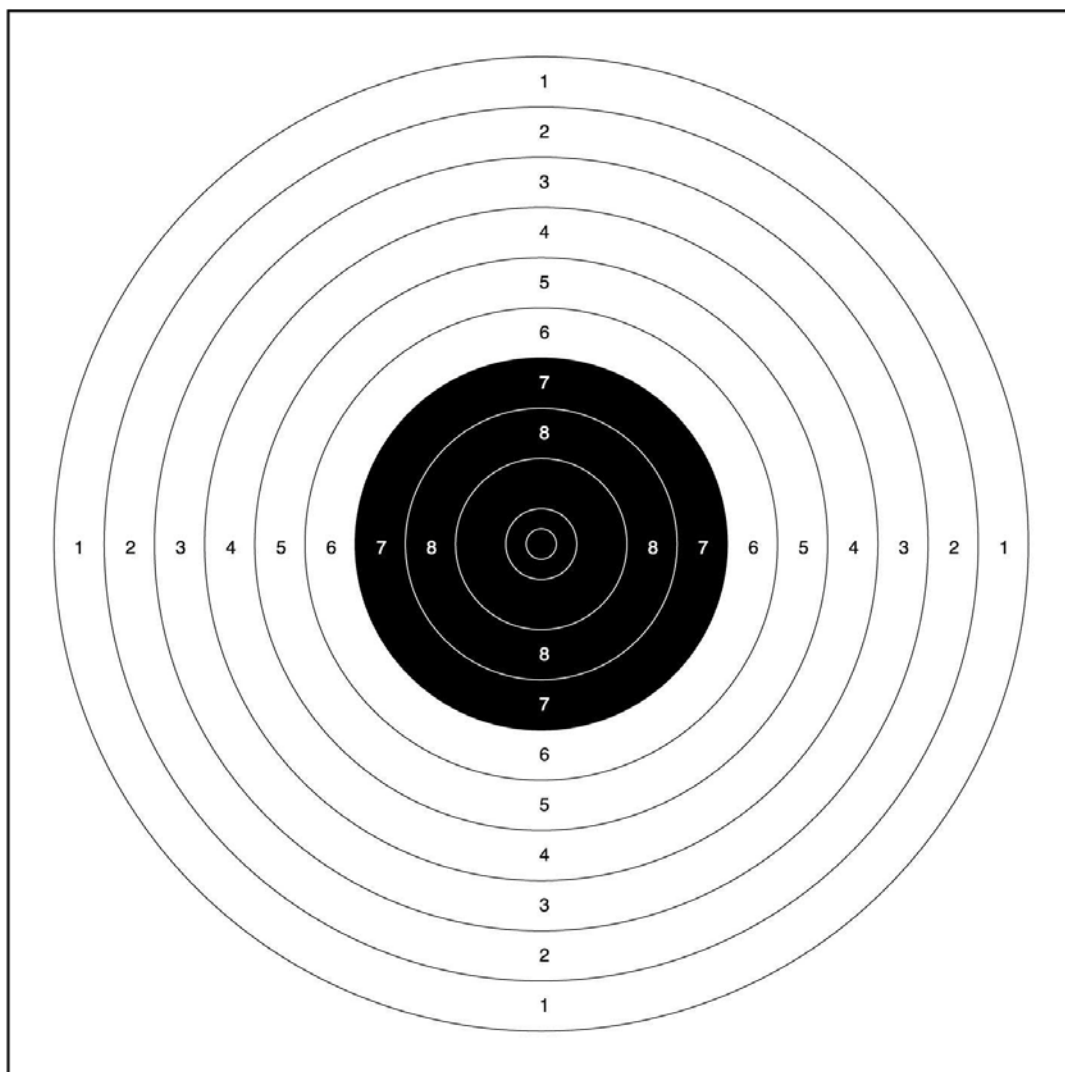

Мишень для стрельбы из пневматического пистолета на 10 м.



6.3.4.7 Движущаяся мишень для стрельбы на 50 м

На мишени изображен бегущий кабан, на боку которого напечатаны габаритные круги для определения достоинства пробоин. Мишень должна быть напечатана только одним цветом. Есть два вида движущейся мишени: кабан, бегущий слева направо, и кабан, бегущий справа налево. Кабан должен быть напечатан на бумажном бланке прямоугольной формы. Подрезать бланк до контура кабана запрещено (см. рис. А).

Кольцо 10	60 мм	(± 0,2 мм)	Кольцо 5	230 мм	(± 1,0 мм)
Кольцо 9	94 мм	(± 0,4 мм)	Кольцо 4	264 мм	(± 1,0 мм)
Кольцо 8	128 мм	(± 0,6 мм)	Кольцо 3	298 мм	(± 1,0 мм)
Кольцо 7	162 мм	(± 0,8 мм)	Кольцо 2	332 мм	(± 1,0 мм)
Кольцо 6	196 мм	(± 1,0 мм)	Кольцо 1	366 мм	(± 1,0 мм)

Внутренняя десятка: 30 мм (± 0,2 мм).

Толщина линий: 0,5 мм до 1,0 мм.

Центр габаритного кольца десятки должен быть в 500 мм от кончика носа кабана (измерение по горизонтальной линии).

Цифры, обозначающие номера габаритных колец от 1 до 9, должны быть четко напечатаны в габаритных зонах по диагоналям под прямым углом друг к другу.

Могут использоваться сменные центры мишеней, содержащие габаритные кольца (см. рис. С), или сменные части (половины) мишеней (см. рис. В). Сменные центры и сменные части должны точно накладываться на полную мишень.

Единая движущаяся мишень с двумя головами, направленными в разные стороны с двумя зонами с габаритными кольцами может использоваться для бумажных мишеней (см. рис. D).

Единая движущаяся мишень с двумя головами, направленными в разные стороны с одной зоной с габаритными кольцами может использоваться для ЭМУ (см. рис. E).



A

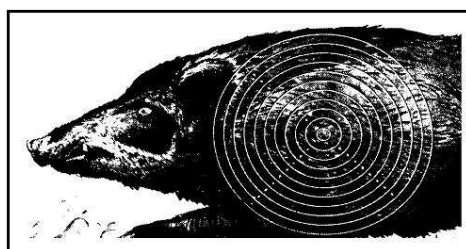

B

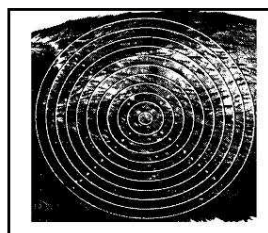

C

Бумажная движущаяся мишень для стрельбы на 50 м

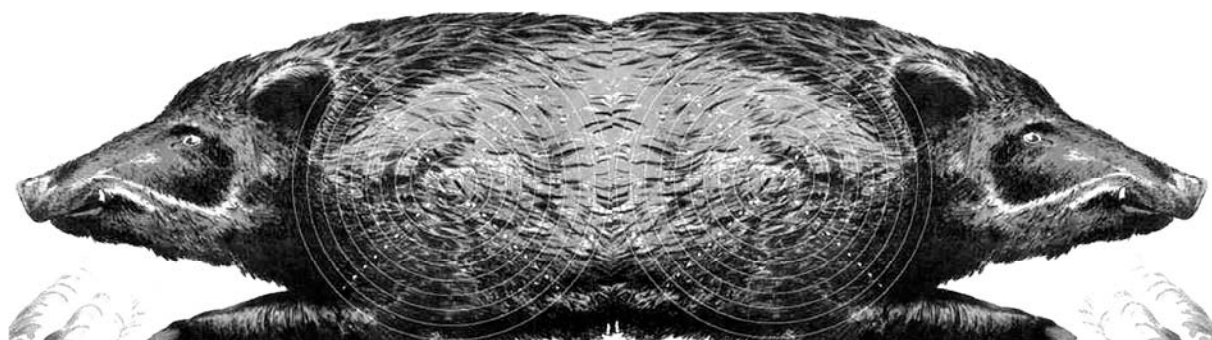

D

Движущаяся мишень для стрельбы на 50 м по ЭМУ



E



6.3.4.8 Движущаяся мишень для стрельбы на 10 м

Движущаяся мишень для стрельбы на 10 м представляет собой единый бланк, с двумя оценочными зонами с габаритными кольцами от 1 до 10, напечатанными на краях бланка, и одним прицельным черным яблоком в середине мишени.

Кольцо 10	5,5 мм	(± 0,1 мм)	Кольцо 5	30,5 мм	(± 0,1 мм)
Кольцо 9	10,5 мм	(± 0,1 мм)	Кольцо 4	35,5 мм	(± 0,1 мм)
Кольцо 8	15,5 мм	(± 0,1 мм)	Кольцо 3	40,5 мм	(± 0,1 мм)
Кольцо 7	20,5 мм	(± 0,1 мм)	Кольцо 2	45,5 мм	(± 0,1 мм)
Кольцо 6	25,5 мм	(± 0,1 мм)	Кольцо 1	50,5 мм	(± 0,1 мм)

Внутренняя десятка белая: 0,5 мм (± 0,1 мм), определяется с помощью калибра аналогично тому, как проверяются пробоины, лежащие в габаритных кольцах 3 – 10.

Черная габаритная зона от 5 до 10 = 30,5 мм (± 0,1 мм).

Толщина линий: 0,1 мм до 0,2 мм.

Рекомендуемые размеры бланка мишени: 260 мм x 150 мм (минимальные размеры 260 мм x 140 мм).

Центр габаритного кольца десятки должен быть в 70 мм (± 0,2 мм) от центра прицельного черного яблока (измерение по горизонтальной линии).

Цифры, обозначающие номера габаритных колец от 1 до 9, должны быть четко напечатаны в габаритных зонах по диагоналям под прямым углом друг к другу.

Прицельное черное яблоко с внешним диаметром 15,5 мм должно включать десятку, ограниченную белой линией диаметром 5,5 мм, девятку, ограниченную белой линией диаметром 10,5 мм и центральную белую точку (0,5 мм).



Бумажная движущаяся мишень для стрельбы на 10 м

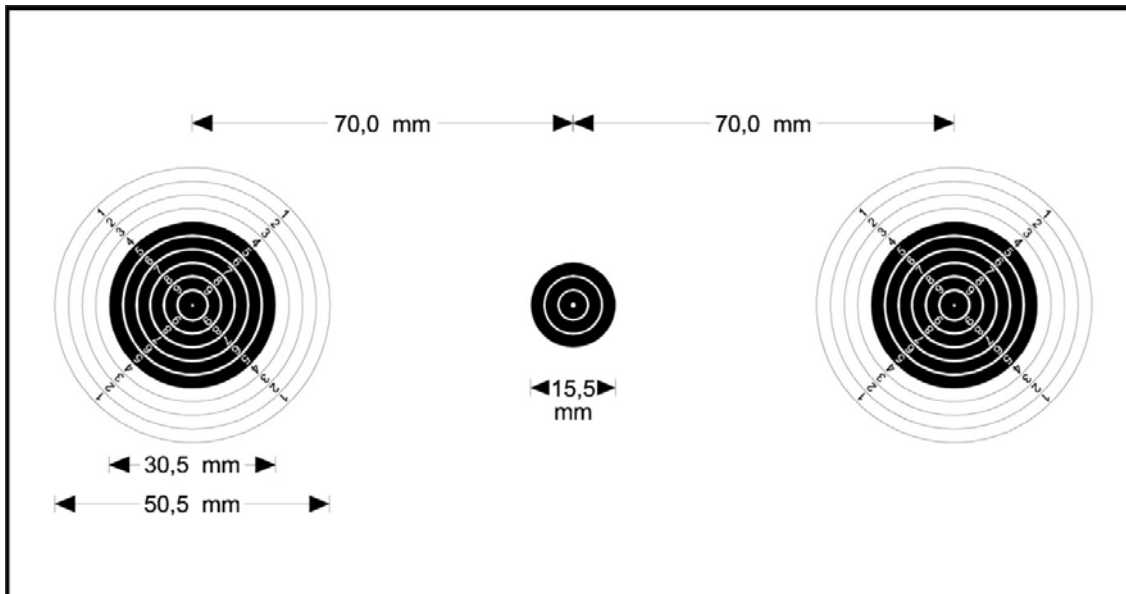

Электронная движущаяся мишень для стрельбы на 10 м

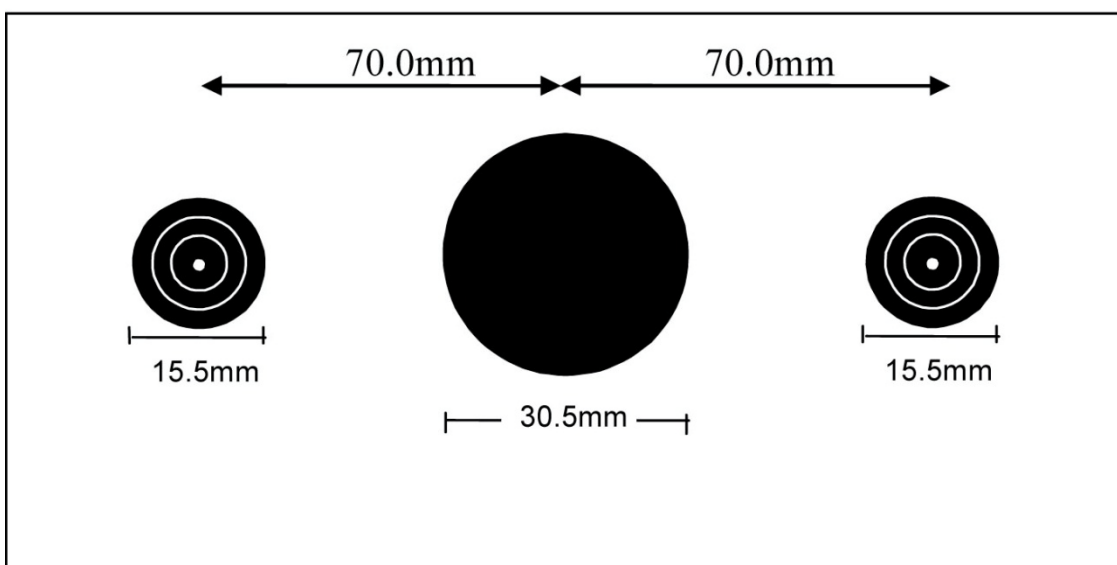

Габаритная зона диаметром 30,5 мм является отверстием.

6.3.5 Калибры для проверки достоинства пробоин и указания по их использованию

Если стрельба ведется по бумажным мишеням, то для проверки достоинства сомнительных пробоин должны использоваться измерительные калибры. Измерительные калибры должны удовлетворять следующим требованиям:

6.3.5.1 25 м Пистолет центрального боя

Диаметр измерительного фланца:	9,65 мм (+ 0,05/ - 0,00 мм)
Толщина фланца:	0,50 мм приблизительно
Диаметр шпинделя:	В соответствии с калибром оружия
Длина шпинделя:	От 10 мм до 15 мм
Используется для:	Упражнения для пистолета центрального боя



6.3.5.2 300 м Винтовка

Диаметр измерительного фланца:	8,00 мм (+ 0,05/ - 0,00 мм)
Толщина фланца:	0,50 мм приблизительно
Диаметр шпинделя:	В соответствии с калибром оружия
Длина шпинделя:	От 10 мм до 15 мм
Используется для:	Упражнения 300 м Винтовка

6.3.5.3 Малокалиберная винтовка и пистолет 5,6 мм (.22")

Диаметр измерительного фланца:	5,60 мм (+ 0,05/ - 0,00 мм)
Толщина фланца:	0,50 мм приблизительно
Диаметр шпинделя:	5,00 мм (+ 0,05 мм)
Длина шпинделя:	От 10 мм до 15 мм
Используется для:	Все упражнения с патронами 5,6 мм

6.3.5.4 4,5 мм ВНУТРЕННИЕ калибры

Диаметр измерительного фланца:	4,50 мм (+ 0,05/ - 0,00 мм)
Толщина фланца:	0,50 мм приблизительно
Диаметр шпинделя:	4,48 мм (диаметр измерительного фланца минус 0,02 мм)
Длина шпинделя:	От 10 мм до 15 мм
Используется для:	Измерения для габаритных колец 1 и 2 мишени пневматической винтовки; измерения движущейся мишени 10 м; измерения для габаритного кольца 1 мишени пневматического пистолета.

6.3.5.5 Использование НАРУЖНОГО калибра мишени пневматического пистолета для определения внутренних десятков на мишени пневматической винтовки

	<p>Если измерительный фланец наружного калибра мишени пневматического пистолета не выходит за внешний контур габаритного кольца 7 мишени пневматической винтовки, тогда выстрел должен засчитываться как внутренняя десятка</p>
--	---

6.3.5.6 Использование НАРУЖНОГО калибра мишени пневматического пистолета для определения внутренней десятки на мишени пневматического пистолета

Диаметр измерительного фланца:	18,80 мм (+ 0,00/ - 0,05 мм)
Толщина фланца:	0,50 мм приблизительно
Диаметр шпинделя:	4,60 мм (+ 0,05 мм)
Длина шпинделя:	От 10 мм до 15 мм
Используется для:	Определения внутренних десятков на мишени для пневматического пистолета



	<p>Если измерительный фланец наружного калибра мишени пневматического пистолета не выходит за внешний контур габаритного кольца 9 мишени пневматического пистолета, тогда выстрел должен засчитываться как внутренняя десятка</p>
--	---

6.3.5.7 Наружный калибр 4,5 мм для мишеней в стрельбе из пневматической винтовки и движущихся мишеней со стрельбой на 10 м

Диаметр измерительного фланца:	5,50 мм (+ 0,00/ - 0,05 мм)
Толщина фланца:	0,50 мм приблизительно
Диаметр шпинделя:	4,60 мм (+ 0,05 мм)
Длина шпинделя:	От 10 мм до 15 мм
Используется для:	Определение пробоин на мишени для пневматической винтовки и пробоин в габаритных кольцах от 3 до 10 движущейся мишени для стрельбы на 10 м, а также внутренней десятки на движущейся мишени.

6.3.5.8 Использование НАРУЖНОГО калибра при стрельбе из пневматической винтовки



Рис. «А» иллюстрирует определение сомнительной пробоины. Фланец наружного калибра не выходит за пределы габаритного кольца 7, поэтому выстрел засчитывается как 9.

Рис. «В» иллюстрирует определение сомнительной пробоины. Фланец наружного калибра выходит за пределы габаритного кольца 7, но остается внутри кольца 6, поэтому выстрел засчитывается как 8.

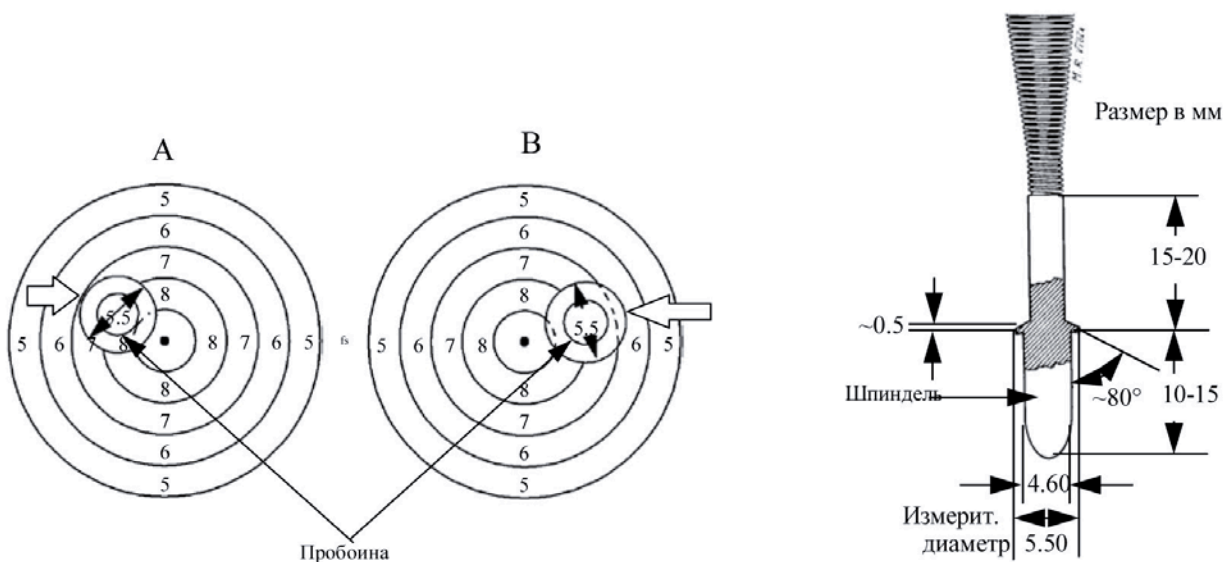

6.3.5.9 НАРУЖНЫЙ калибр 4,5 мм для мишени в стрельбе из пневматического пистолета

Диаметр измерительного фланца:	11,5 мм (+ 0,00/ - 0,05 мм)
Толщина фланца:	0,50 мм приблизительно
Диаметр шпинделя:	4,60 мм (+ 0,05 мм)
Длина шпинделя:	От 10 мм до 15 мм
Используется для:	Габаритные кольца от 2 до 10 на мишени для пневматического пистолета.

6.3.5.10 Использование НАРУЖНОГО калибра при стрельбе из пневматического пистолета



Рис. «А» иллюстрирует определение сомнительной пробоины при использовании наружного калибра. Фланец калибра не выходит за пределы габаритного кольца 9, поэтому выстрел засчитывается как 10.

Рис. «В» иллюстрирует определение сомнительной пробоины при использовании наружного калибра. Фланец калибра выходит за пределы габаритного кольца 9, но остается внутри кольца 8, поэтому выстрел засчитывается как 9.

6.3.5.11 Измерительная линейка для овальных пробоин от «косых» выстрелов

Измерительная линейка представляет собой плоский шаблон из прозрачного пластика, на одной стороне которого награвированы две параллельные линии.

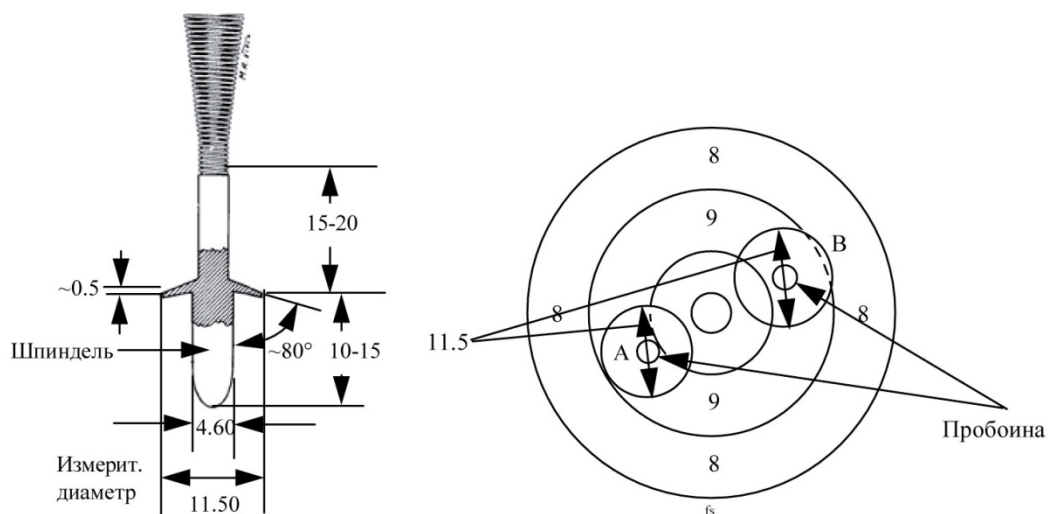
- Для пистолета центрального боя (калибр 9,65 мм) расстояние между внутренними краями этих линий составляет 11,00 мм (+ 0,05 мм/ - 0,00 мм).
- Для малокалиберного пистолета (калибр 5,6 мм) расстояние между внутренними краями этих линий составляет 7,00 мм (+ 0,05 мм/ - 0,00 мм). (Линейка должна использоваться при выполнении упражнений со стрельбой из малокалиберного пистолета на 25 м).



6.3.6 Устройства маркировки и проверки Для облегчения проведения соревнований в упражнениях со стрельбой из винтовок и пистолетов должны использоваться устройства маркировки и проверки мишеней.

6.3.6.1 Бумажные пробные мишени

Пробные мишени должны быть промаркированы в верхнем правом углу черной полосой, проведенной по диагонали. Полоса должна быть ясно видна невооруженным глазом на соответствующий дистанции при нормальных условиях освещенности (это требование не относится к пробным мишеням для скоростной стрельбы из пистолета на 25 м и к стрельбе по движущейся мишени на 50 м).

6.3.6.2 Системы контроля пробоин при использовании ЭМУ в стрельбе на 25м

В стрельбе по ЭМУ в качестве системы контроля пробоин используются экраны, экранные бланки и контрольные листы (см. рисунок).

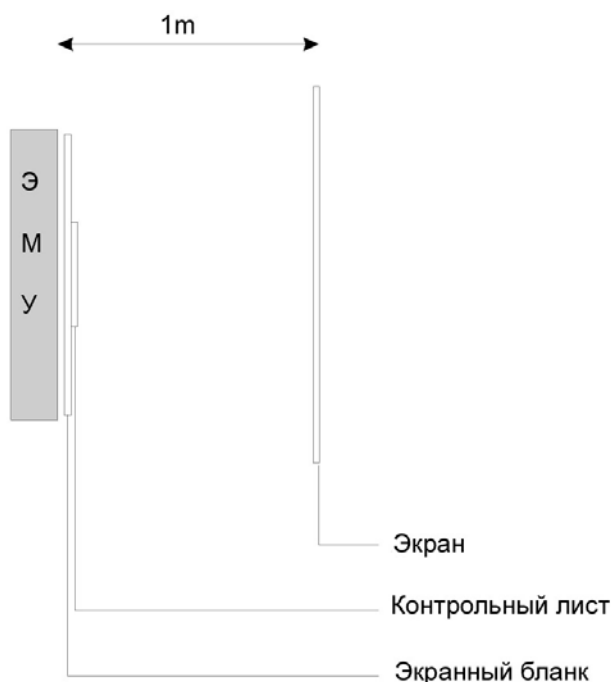

6.3.6.3 Экраны для стрельбы по ЭМУ на 50 м и 300 м

Для фиксации чужих выстрелов экраны должны быть расположены (если только это возможно) на расстоянии 0,5 – 1,0 м позади мишеней. Точное расстояние между мишенью и экраном должно быть измерено и записано, и оно должно быть, по возможности, одинаковым для всех мишеней.

6.3.6.4 Экраны для стрельбы по ЭМУ на 25 м

- Экраны должны использоваться при выполнении всех пистолетных упражнений со стрельбой на 25 м для идентификации тех выстрелов, которые не попали в мишени.



- Экраны должны закрывать как минимум все пространство в ширину и высоту за мишенной установкой (5 мишеней). Они должны быть на одинаковом расстоянии один (1) метр за зачетными мишенями. Экраны должны тянуться непрерывно или касаться друг друга без каких-либо пропусков между рамами установок, чтобы можно было зарегистрировать любой выстрел между зачетными мишенями.
- Экраны должны быть сделаны из не создающей бликов бумаги нейтрального цвета аналогичного цвету мишени.
- Во всех упражнениях со стрельбой на 25 м каждому спортсмену должны предоставляться новые экраны для каждого этапа.

6.3.6.5 Контрольные листы при стрельбе по ЭМУ на 25 м

Пространство непосредственно за ЭМУ должно быть закрыто контрольным листом. Контрольные листы должны заменяться каждого этапа.

Если какая-либо пулевая пробоина находится вне пределов контрольного листа, геометрическое соотношение между пробойной в контрольном листе и экранном бланке должно быть зафиксировано до того, как контрольный лист снят.

6.3.6.6 Экранные бланки и контрольные листы при стрельбе по ЭМУ на 50 м и 300 м

Экранные бланки должны быть прикреплены к поверхности всех установок ЭМУ 50 м и ЭМУ 300 м. Меньшие по размерам съемные контрольные листы должны быть прикреплены к экранным бланкам. Контрольные листы или экранные бланки следует заменять на новые и сохранять после каждой смены. Если какая-либо пулевая пробоина находится вне пределов контрольного листа, геометрическое соотношение между пробойной в контрольном листе и экранном бланке должно быть зафиксировано до того, как контрольный лист снят.

6.3.7 Мишени для стендовой стрельбы

Диаметр	110 мм (± 1 мм)
Высота	От 25 мм до 26 мм
Масса	105 г (± 5 г)

Цвет мишеней: целиком черные, целиком белые, целиком желтые или целиком оранжевые; или вся верхняя часть окрашена белым, желтым или оранжевым; или кольцо вокруг купола части окрашено белым, желтым или оранжевым. Цвет мишени должен быть оговорен в программе каждого чемпионата МФСС, на котором выполняются упражнения стендовой стрельбы. Цвет мишени должен быть четко виден на фоне траектории ее полета в нормальных условиях освещенности. Мишени для тренировки должны быть того же цвета, что и для соревнования.



6.3.7.3 Общие требования к мишени для стендовой стрельбы

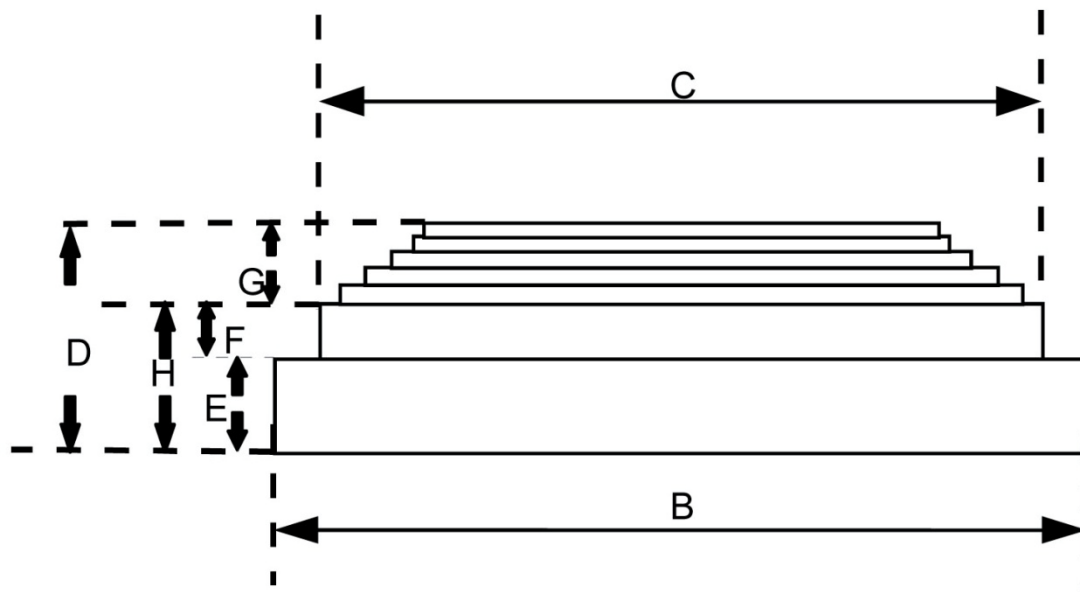

A – масса	105 г ± 5 г	E - высота базы	11 мм ± 1 мм
B - Ø базы	110 мм ± 1 мм	F - высота кольца ротации	7 мм ± 1 мм
C - Ø кольца ротации	95 мм – 98 мм	G - высота купола	8 мм ± 1 мм
D - общая высота	25 мм – 26 мм	H - база и кольцо ротации	18 мм ± 1 мм

«G» Данная форма купола мишени разработана для обеспечения улучшенной аэродинамики и устойчивости в полете.

«Разбиваемость» - мишень должна выдерживать динамическое воздействие машинки, которая выбрасывает ее на расстояние 80 м, и легко разбиваться на предусмотренной дистанции стрельбы при поражении зарядом дроби обычных патронов для траншейного и круглого стенда, соответствующих требованиям правил МФСС.

6.3.7.2 Мишени «со вспышкой»

- в стендовой стрельбе при проведении финалов должны использоваться мишени «со вспышкой», содержащие красный нетоксичный порошок.
- в стендовой стрельбе в квалификационном соревновании и в перестрелке перед финалами могут использоваться мишени «со вспышкой», содержащие разрешенный МФСС нетоксичный цветной порошок.
- Если по невнимательности запущена мишень соответствующей внешней окраски, но содержащая порошок неправильного цвета, результат любого выстрела по такой мишени должен быть засчитан.
- В любых случаях использования мишеней «со вспышкой» они должны удовлетворять требованиям пункта правил 6.3.7.1.



6.3.7.4 Испытание мишеней для стендовой стрельбы

Для испытания мишеней на «разбиваемость» должно применяться устройство, утвержденное МФСС. Требования к использованию такого устройства будут установлены Комитетом по стендовой стрельбе и Техническим комитетом МФСС.

6.4 ТИРЫ И ДРУГИЕ СООРУЖЕНИЯ

6.4.1 Общие требования

6.4.1.1 Требования к минимальному количеству стрелковых мест в тире установлены пунктом 3.5.1 Общих правил МФСС. Этими требованиями указан минимум, а практически на чемпионатах мира по стендовой стрельбе и больших кубков мира рекомендуется иметь пять площадок. При проведении Кубков мира с большим количеством участников в стрельбе из винтовок и пистолетов рекомендуется иметь 80 стрелковых мест в тире 10 метров и 80 стрелковых мест в тире 50 метров.

6.4.1.2 На чемпионатах мира и олимпийских играх финалы в стрельбе из винтовок и пистолетов должны проводиться в отдельном тире. МФСС считает полезным и рекомендует, чтобы на Кубках мира финалы также проводились в отдельном тире.

6.4.1.3 Континентальные конфедерации должны установить требования к минимальному количеству стрелковых мест в тирах для континентальных чемпионатов.

6.4.1.4 Тиры для упражнений Трап и Скит могут быть объединенными. Тир для упражнения Трап должен быть преобразован в тир для упражнения Дубль Трап, если для него нет отдельного тира.. Если только это возможно, финалы в упражнениях Трап, Дубль Трап и Скит следует проводить в одном и том же тире.

6.4.1.5 В тирах для стрельбы из винтовок и пистолетов те места, где находятся спортсмены, официальные лица и зрители, должны быть укрыты для обеспечения защиты от солнца, ветра и дождя. Эти укрытия не должны создавать существенного преимущества ни одному стрелковому месту или части тира.

6.4.1.6 10м тиры для стрельбы из пневматического оружия должны быть устроены в закрытых помещениях.

6.4.1.7 МФСС рекомендует, чтобы все вновь возводимые тиры были доступны для людей с ограниченными возможностями. Существующие тиры следует доработать так, чтобы они стали доступны для людей с ограниченными возможностями.

6.4.1.8 Строительство стрельбищ (тиров), предназначенных для проведения чемпионатов мира и олимпийских игр, рекомендуется завершать не менее, чем за один (1) год до начала этих соревнований.



- 6.4.1.9** Электронные мишенные установки (ЭМУ), изготовитель и разработчик которых утверждены МФСС, должны использоваться при проведении квалификационных и финальных соревнований в стрельбе из винтовок и пистолетов на олимпийских играх и в финальных соревнованиях на Кубках мира и чемпионатах мира. ЭМУ, если только это возможно, следует использовать в стрельбе из винтовок и пистолетов на Кубках мира не только в финальных, но и в квалификационных соревнованиях.
- 6.4.1.10** Технические делегаты обязаны провести проверку тиров и других сооружений стрельбища и убедиться в том, что они удовлетворяют требованиям правил МФСС и подготовлены к проведению чемпионата. Проводя проверку организации, тиров и оборудования, технический делегат должны пользоваться *Контрольным листом для технического делегата* (который выдает штаб-квартира МФСС).
- 6.4.1.11** Технический делегат (делегаты) может согласиться с незначительными отклонениями от требований правил МФСС, если эти отклонения не противоречат смыслу и духу правил МФСС, но он (они) не может соглашаться с отклонениями от дистанции стрельбы и требованиями к мишеням.

6.4.2 Сооружения административного и общего назначения

В тирах или в непосредственной близости от них должны быть следующие сооружения (помещения):

- достаточно просторные помещения для спортсменов, где они могли бы отдыхать, переодеваться и т.д.;
- помещения, предназначенные для переодевания спортсменов, около тех тиров, где проводятся финалы и квалификационные соревнования;
- комнаты для совещаний официальных лиц МФСС, членов комиссий и членов жюри;
- комнаты для судей линии огня, судей комиссии определения достоинства пробоин, определения результатов, хранения мишеней, относящейся к ним аппаратуры и т.д.;
- главное информационное табло, предназначенное для размещения официальных результатов и объявлений, малые информационные табло в каждом тире для показа предварительных результатов и, кроме того, информационные табло в помещениях для отдыха спортсменов;
- помещения для безопасного хранения оружия;
- помещения для проведения контроля оружия и снаряжения с комнатами для переодевания;



- мастерская для оружейных мастеров с соответствующими верстаками и оборудованием для ремонта;
- бесплатные помещения, где производители оружия и снаряжения могут осуществлять гарантийное обслуживание своей продукции;
- места для размещения коммерческой рекламы; за такие места может взиматься оплата;
- ресторан или пункты продажи продуктов питания и прохладительных напитков;
- отвечающие своим требованиям туалетные комнаты;
- места, где можно пользоваться беспроводным интернетом, отправлять и принимать e-mail; должно быть организовано отдельное интернет-обслуживание для разных категорий пользователей (передача результатов, телевидение МФСС, управление проведением соревнования) зрителей;
- место проведения церемонии награждения;
- помещения для представителей прессы, радио и телевидения;
- соответствующие помещения для медицинских работников и помещения для службы антидопингового контроля (с туалетами);
- площадка для парковки.

6.4.3 Общие требования к тирам 300 м, 50 м, 25 м и 10 м для стрельбы из винтовок и пистолетов

6.4.3.1 Новые тир под открытым небом должны быть спроектированы таким образом, чтобы солнце находилось позади спортсменов как можно дольше в течение дня соревнования. Нужно уделить особое внимание тому, чтобы мишени не оказались в тени.

6.4.3.2 Тир должны иметь линию мишеней и линию огня. Линия огня должна быть параллельна линии мишеней.

6.4.3.3 Проект и конструкция тира должны удовлетворять следующим требованиям:

- Тир может быть окружен стенами, если это необходимо в целях обеспечения безопасности;
- Между линией огня и линией мишени должна быть система пулеперехватов исключающая случайный вылет пули за пределы тира при нецельных выстрелах;
- Тир 50 м и 25 м должны быть открытыми, но в исключительных случаях, когда это обусловлено местными или климатическими условиями, они могут быть закрытыми или оборудованными в полностью закрытом помещении;



- Тир 300 м должен быть открыт сверху не менее, чем на 290 м;
- Тир 50 м должен быть открыт сверху не менее, чем на 45 м;
- Тир 25 м должен быть открыт сверху не менее, чем на 12,5 м;
- Тир для проведения финалов могут быть закрытыми или открытыми.

6.4.3.4 Позади стрелковых мест должно быть пространство, достаточное для того, чтобы официальные лица в тире и члены жюри могли выполнять свои обязанности. В тире должны быть также места, отведенные для **зрителей**. Места для зрителей должны быть отделены от мест для спортсменов и официальных лиц соответствующим барьером, проходящим не менее, чем в 5 м позади линии огня.

6.4.3.5 В каждом конце помещения каждого тира должны быть большие часы, время на которых должно быть хорошо видно спортсменам и официальным лицам. В помещениях подготовки к финалам также должны быть часы. Часы в тире должны быть синхронизированы с компьютером, фиксирующим результаты, так чтобы они показывали одно и то же время. В тирах для проведения финалов в стрельбе из винтовок и пистолетов должны быть часы с обратным отсчетом, которые показывают время, оставшееся на выполнение каждого выстрела.

6.4.3.6 На рамках мишеней или мишеных установок должны быть нанесены номера (начиная с левого фланга), соответствующие номерам стрелковых мест. Номера должны быть достаточно большими, чтобы их мог легко различать человек с нормальным зрением в обычных условиях освещенности. Чередующиеся номера должны быть контрастными по цвету (обязательно к номерам в тире 300 м) и должны быть хорошо видны участникам и зрителям.

В тире 25 м каждая группа (установка) из пяти (5) мишеней должна быть обозначена литерами; начиная с левого фланга литерой «А». Кроме того, каждая из мишеней группы должна быть обозначена номерами; номерами 11 – 20 для мишеней в установках А и В; номерами 21 – 30 в установках С и D и т.д.

6.4.4 Ветроуказательные флажки в 50м и 300м тирах

6.4.4.1 Прямоугольные ветроуказательные флажки, указывающие движение воздуха в тире, должны быть изготовлены из хлопковой ткани или из полиэстера плотностью около 150 г/м². Высота расположения ветровых флажков должна соответствовать средней высоте траектории полета пули, но таким образом, чтобы флажки не находились на пути полета пули и не мешали обзору мишеней стрелками. Ветровые флажки по цвету должны контрастировать с фоном линии мишеней. Двухцветные или полосатые флажки разрешены и даже рекомендуются.



6.4.4.2 Размеры и расположение ветровых флажков

Тир	Дистанции	Размеры флажка
Тир 50 м	10 м и 30 м	50 мм х 400 мм
Тир 300 м	50 м	50 мм х 400 мм
	100 м и 200 м	200 мм х 750 мм

6.4.4.3 В тирах 50 м ветровые флажки на указанных от линии огня дистанциях должны быть установлены на воображаемых линиях, разделяющих каждое стрелковое место и соответствующие мишени. По отношению к любым опорам пулеперехватов флажки должны располагаться со стороны спортсмена.

6.4.4.4 Если тир 50 м используется также и для стрельбы на 10 м, расположение ветровых флажков должно быть отнесено достаточно далеко, чтобы они давали о ветре точную информацию.

6.4.4.5 В тире 300 м ветровые флажки на указанных от линии огня дистанциях должны быть установлены на воображаемых линиях, разделяющих каждое четвертое (4-е) стрелковое место и соответствующую мишень. По отношению к любым опорам пулеперехватов флажки должны располагаться со стороны спортсмена.

6.4.4.6 Спортсмены еще до того, как поданы команды о начале подготовки и начале выполнения пробных выстрелов, должны проверить, что ветровые флажки не загораживают мишени. Перенести место расположения ветровых флажков может только судья линии огня или член жюри.

6.4.4.7 Спортсменам запрещено пользоваться собственными ветровыми флажками, или передвигать флажки.

6.4.4.8 Ветровые флажки не разрешены при стрельбе по движущейся мишени на 50 м.

6.4.5 Дистанции стрельбы

6.4.5.1 Дистанция стрельбы должна измеряться от линии огня до лицевой поверхности мишени.

6.4.5.2 Дистанции стрельбы должны как можно точнее соответствовать номинальным значениям, не выходя за указанные допуски.

Тир 300 м	+/- 1,00 м
Тир 50 м	+/- 0,20 м
Тир 25 м	+/- 0,10 м
Тир 10 м	+/- 0,05 м
Тир 50 м, движущаяся мишень	+/- 0,20 м
Тир 10 м, движущаяся мишень	+/- 0,05 м

6.4.5.3 Если тир 50 м используется одновременно для стрельбы из винтовки, пистолета и по движущейся мишени, то допуск на длину дистанции при стрельбе по движущейся мишени может быть увеличен до +2,50 м. Соответственно должны быть изменены и размеры окна.



6.4.5.4 Линия огня должна быть четко обозначена. Дистанция стрельбы должна измеряться от линии мишеней до того края полосы обозначающей линию огня, который ближе к спортсмену. Ступня спортсмена, а при стрельбе в положении лежа его локоть не должны находиться на линии огня или выступать за переднюю границу этой линии.

6.4.6 Расположение центра мишеней

Положение центра мишени должно измеряться от центра десятки.

6.4.6.1 Высота центра мишеней

Центры мишеней должны находиться на следующих высотах (с измерением от пола стрелкового места в тире):

Тир	Стандартная высота	Допустимое отклонение
300 м	3,00 м	+/- 4,20 м
50 м	0,75 м	+/- 0,50 м
25 м	1,40 м	+ 0,10 м / - 0,20 м
10 м	1,40 м	+/- 0,05 м
50 м, движущаяся мишень	1,40 м	+/- 0,20 м
10 м, движущаяся мишень	1,40 м	+/- 0,05 м

Центры всех мишеней в одной их группе или центры всех мишеней в тире должны быть на одинаковой высоте (± 1 см).

6.4.6.2 Горизонтальное отклонение центров мишеней в тирах 300 м, 50 м и 10 м для стрельбы из винтовок и пистолетов.

Центры мишеней в тирах 300 м, 50 м и 10 м должны быть ориентированы на центры соответствующих стрелковых мест. Горизонтальное отклонение от центральной линии, проведенной перпендикулярно (под углом 90 градусов) к центру стрелкового места, не должно превышать:

Тир	Максимальное отклонение от центра в любом направлении
300 м	6,00 м
50 м	0,75 м
10 м	0,25 м

6.4.6.3 Горизонтальное отклонение стрелковых мест в тирах 50 м и 10 м для стрельбы по движущейся мишени и в тире 25 м для стрельбы из пистолетов

Центры стрелковых мест должны быть расположены следующим образом:

- В тирах для скоростной стрельбы из пистолетов – в соответствии с центром группы из пяти мишеней;



- В тирах для стрельбы по движущейся мишени – в соответствии с центром окна; и
- Центр стрелкового места должен быть ориентирован на центр соответствующей мишени или на центр окна. Максимальное горизонтальное отклонение от центральной линии, проведенной перпендикулярно (под углом 90 градусов) к центру мишени, не должно превышать:

Тир	Максимальное отклонение в любом направлении
25 м	0,75 м
50 м, движущаяся мишень	2,00 м
10 м, движущаяся мишень	0,40 м

6.4.7 Общие требования к стрелковым местам в тирах для стрельбы из винтовки и пистолета

Стрелковое место должно быть неподвижным, иметь твердую поверхность и спроектировано таким образом, чтобы оно не вибрировало и не двигалось. Начиная от линии огня и примерно на 1,20 м назад поверхность стрелкового места должна быть горизонтальной и ровной в любом направлении. Остальная часть стрелкового места должна быть либо горизонтальной, либо иметь уклон назад не более, чем на несколько сантиметров.

6.4.7.1 Если стрельба ведется со столов, они должны быть приблизительно 2,20 м в длину и от 0,8 до 1,00 м в ширину, иметь твердую поверхность, быть устойчивыми и съемными. **Стрелковые столы** могут иметь уклон назад не более, чем на 10 см.

6.4.7.2 Оборудование стрелкового места. Стрелковое место должно иметь:

- Столик или барьер, высотой от 0,70 м до 1,00 м;
- Мат для стрельбы в положениях лежа и с колена. Передняя часть мата должна быть из эластичного материала толщиной не более 50 мм, размерами приблизительно 50 см x 80 см; толщина мата должна быть не менее 10 мм при сжатии в измерительном устройстве, которое используется для проверки толщины одежды стрелка из винтовки. Остальная часть мата должна иметь максимальную толщину 50 мм, а минимальную толщину 2 мм. Минимальные общие размеры мата должны быть 80 см x 200 см. Разрешено использование двух матов, одного толстого и одного тонкого, но вместе они не должны превышать указанные выше размеры. Использование собственных матов запрещено;



- Стул или табурет для спортсмена в том тире, где проводится квалификационное соревнование; в тире для финального соревнования на стрелковом месте или около него не должно быть стула или табурета для спортсмена.
- В новых тирах ветрозащитные перегородки, выступающие вперед за линию огня, не рекомендованы, но их можно использовать, если есть необходимость обеспечить как можно более одинаковую защиту от ветра для все стрелковых мест в тире;
- В стрельбе по бумажным мишеням, для контролера могут быть предусмотрены столик, кресло и зрительная труба;
- В стрельбе по бумажным мишеням, на стрелковом месте должна быть предусмотрена информационная доска размерами приблизительно 50 см x 50 см, на которую контролер может заносить неофициальные результаты для зрителей. Эта доска должна быть расположена так, чтобы результаты хорошо видели зрители, но их не должны видеть другие спортсмены; и
- Если в тире 300 м между стрелковыми местами необходимо установить перегородки, они должны быть из прозрачного материала и на легких рамах. Перегородки должны выступать за линию огня не менее, чем на 50 см; высота перегородок около 2,00 м.

6.4.8 Требования к стрелковым местам в тире 300 м

Стрелковое место должно быть не менее 1,60 м в ширину и 2,50 м в длину. Ширина стрелкового места может быть уменьшена только в том случае, если разделительные щиты спроектированы так, что спортсмен в положении лежа может класть левую ногу на соседнее стрелковое места, не мешая находящемуся на нем спортсмену.

6.4.9 Требования к стрелковым местам в тире 50 м

- Стрелковое место должно быть не менее 1,25 м в ширину и 2,50 м в длину
- если стрелковое место одновременно используется и для стрельбы на 300 м, его ширина должна быть не менее 1,60 м.

6.4.10 Требования к тирам 10 м и к стрелковым местам в тире 10 м

- Ширина стрелкового места должна быть не менее 1,00 м;
- Ближайший к спортсмену край столика или барьера должен находиться в 10 см за линией огня; и
- Если в тире 10 метров отсутствуют электронные мишенные установки (ЭМУ), он должен быть оборудован электромеханическими установками для транспортирования или замены мишеней.



6.4.11 Требования к тирам 25 м и к стрелковым местам в тирах 25 м для стрельбы из пистолетов

6.4.11.1 Кровля и перегородки в тире 25 м должны обеспечивать спортсменам одинаковые условия защиты от ветра, дождя и солнца и выбрасываемых гильз;

6.4.11.2 Высота кровли или потолка в тире должны быть не менее, чем 2,20 м над уровнем пола стрелкового места.

6.4.11.3 В упражнениях со стрельбой на 25 м мишени должны располагаться группами по пять (5) для упражнения скорострельный пистолет; и группами по четыре (4), по три (3), а в исключительных случаях по пять (5) для упражнений малокалиберный пистолет 25 м, пистолет центрального боя 25 м и стандартный пистолет 25 м.

6.4.11.4 Тир 25 м должен быть разделен на секторы, каждый из которых состоит из двух (2) групп по пять (5) мишеней (каждый сектор должен быть отделен от соседнего).

6.4.11.5 Тир 25 м должен быть либо сплошным, либо разделенным проходами, защитными пуленепробиваемыми стенами. В сплошном тире судьи линии мишеней выходят к мишеням с линии огня. Защитные стены (если они имеются) должны обеспечивать судьям безопасный проход на линию мишеней и обратно. В тире с защитными стенами должна быть предусмотрена система сигнализации, контролирующая безопасный выход судей к мишеням.

6.4.11.6 Секторы в тире должны иметь возможность работать как централизованно, так и независимо.

6.4.11.7 Стрелковые места или огневые позиции должны иметь следующие размеры:

Упражнение	Ширина	Глубина
Скорострельный пистолет	1,50 м	1,50 м
Малокалиберный пистолет 25 м, Пистолет центрального боя 25 м, Стандартный пистолет 25 м	1,00 м	1,50 м

6.4.11.8 Стрелковые места должны разделяться небольшими **прозрачными экранами**, которые защищают спортсменов от вылетающих стреляных гильз и позволяют судьям наблюдать за спортсменами. Экран должен быть расположен или повешен рядом с пистолетом, и он должен быть достаточно больших размеров, чтобы защитить других спортсменов от удара вылетающих гильз. Экраны не должны мешать судьям и зрителям наблюдать за спортсменами. Примечание: Большие экраны, указанные в предыдущих правилах МФСС, и которые все еще имеются на многих стрельбищах, можно будет использовать в течение 2014 года.



6.4.11.9 На стенах тира или на перегородках, разделяющих секторы, под углом 45 градусов должны быть нанесены указатели слева или справа от стрелкового места.

6.4.11.10 На каждом стрелковом месте должны быть:

- Съёмная или стационарная скамья или столик с размерами приблизительно 0,50 м x 0,60 м и высотой от 0,70 м до 1,00 м;
- Стул или табурет для спортсмена в том тире, где проводится квалификационное соревнование; в тире для финального соревнования на стрелковом месте или около него не должно быть стула или табурета для спортсмена;
- В стрельбе по бумажным мишеням, скамья или стул для контролера; и
- В стрельбе по бумажным мишеням, на стрелковом месте должна быть предусмотрена информационная доска размерами приблизительно 50 см x 50 см, на которую контролер может заносить неофициальные результаты для зрителей. Эта доска должна быть расположена так, чтобы результаты хорошо видели зрители, но их не должны видеть другие спортсмены.

6.4.11.11 Тир для проверки (прожога) оружия. Для проверки спортсменами работы автоматики оружия и его прожога должен быть предусмотрен специально предназначенный для этого тир без мишеней.

6.4.12 Требования к поворотным установкам в тире 25 м

В установке для скоростной стрельбы из пистолета на 25 м должна быть группа из пяти (5) одновременно поворачивающихся мишеней, расположенных на одинаковой высоте (+ 1 см) и обращенных к одному стрелковому месту, которое ориентировано по средней мишени в группе. Расстояние между центрами (осями) пяти мишеней в группе должно быть 75 см (+ 1 см).

6.4.12.1 Тир должен быть оборудован поворотными или вращающимися механическими установками, которые позволяют мишеням поворачиваться вокруг вертикальных осей на 90 градусов (± 10 градусов). В медленной части упражнений со стрельбой из пистолета на 25 м могут использоваться стационарные мишенные щиты.

- Время поворота мишеней «на лицо» должно быть не более 0,3 секунды.
- Когда мишень повернулась «на лицо», не должно наблюдаться мешающей спортсмену вибрации.
- При виде сверху мишени должны поворачиваться «на лицо» по часовой стрелке и убираться «на ребро» против часовой стрелки.



Направление вращения поворачивающихся мишеней

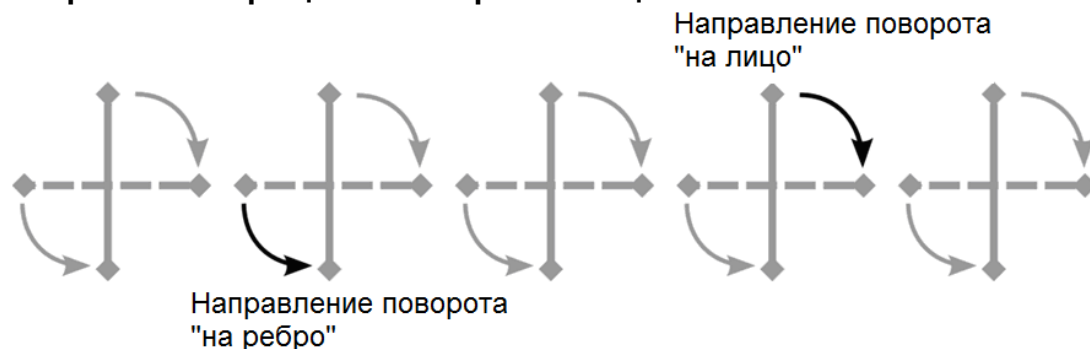

6.4.12.2 Мишени в каждом секторе должны поворачиваться одновременно, для чего должен использоваться поворотный механизм, обеспечивающий эффективное управление и точный отсчет времени. Временное устройство, автоматически управляющее поворотным механизмом, должно обеспечивать точный и неизменный отсчет заданного времени, в течение которого мишени выдерживаются в положениях «на лицо» и «на ребро» в пределах погрешности (+0,2 секунды – 0,0 секунд).

- Отсчет времени начинается в тот момент, когда мишени начинают поворачиваться в положение «на лицо» и заканчивается в тот момент, когда они начинают поворачиваться в положение «на ребро»; и
- Если время выдержки отличается от установленного больше или меньше чем на 0,2 сек, судья линии огня, действуя самостоятельно или по указанию члена жюри, должен остановить стрельбу для регулировки временного устройства. В таких случаях член жюри может перенести время начала и продолжения стрельбы.

6.4.12.3 В квалификационных соревнованиях время показа мишеней в положении «на лицо» должно быть равно:

- 25 м Скорострельный пистолет: 8, 6 и 4 секунды;
- 25 м Стандартный пистолет: 150, 20 и 10 секунд;
- 25 м малокалиберный пистолет и 25 м Пистолет центрального боя, скоростная часть упражнения: положение «на лицо» три (3) секунды на каждый выстрел; в положении «на ребро» семь (7) секунд ($\pm 0,1$ секунда); и
- Для всех упражнений погрешность указанных выдержек в положениях «на лицо» не более + 0,2 секунды – 0,0 секунды.

6.4.12.4 Если щиты мишеней изготовлены из твердого материала, в них должно быть вырезано отверстие, соответствующее зоне восьмерки (8), или для обеспечения точности оценки достоинства пробойн щиты должны быть изготовлены из картона.



6.4.13 Требования к установкам с электронным определением результатов при стрельбе на 25 м

Если используются установки с электронным определением результатов стрельбы, то времязадающее устройство к установленному времени определения результата должно добавлять в общей сложности 0,3 секунды. Это добавочное время включает установленную погрешность выставки времени стрельбы плюс 0,1 секунды (погрешность) плюс «время задержки» + 0,2 секунды. «Время задержки» дает убедиться в том, что выстрелы, которые при стрельбе по поворотным бумажным мишеням оценивались бы как «косые пробоины», оцениваются соответствующим образом и в стрельбе по электронным мишенным установкам.

6.4.14 Требования к освещенности в закрытом тире (в люксах)

Закрытый тир для стрельбы на	Общая в тире		Мишени	
	Минимум	Рекомендуемый минимум	Минимум	Рекомендуемый минимум
10 м	300	500	1500	1800
10 м движ. миш.	300	500	1000	1000
25 м	300	500	1500	2500
50 м	300	500	1500	3000

В тирах для проведения финальных соревнований минимальная общая освещенность должна быть равна 500 люкс, а минимальная освещенность на линии огня 1000 люкс. В новых тирах рекомендуемая освещенность на линии огня должна быть около 1500 люкс.

- 6.4.14.1** Во всех закрытых тирах должно быть искусственное освещение, обеспечивающее необходимую освещенность без бликов и отвлекающих теней на мишенях и стрелковых местах. Фон стен за линией мишеней должен быть светлым, ровным, нейтральным, и не должен давать бликов.
- 6.4.14.2** Измерение освещенности мишеней должно производиться измерительным устройством, которое находится на уровне мишеней и направлено на линию огня (А).
- 6.4.14.3** Измерение общей освещенности в тире должно производиться измерительным устройством, которое находится на линии огня в точке (В1) и посередине между линией огня и линией мишеней (В2) и направлено на источник света.



Измерение освещенности в закрытом тире

- A** положение измерителя
- B₁₋₂** положение измерителя
- C** фотоэлемент измерителя света
- D** край скамьи 10 см впереди стрельбы

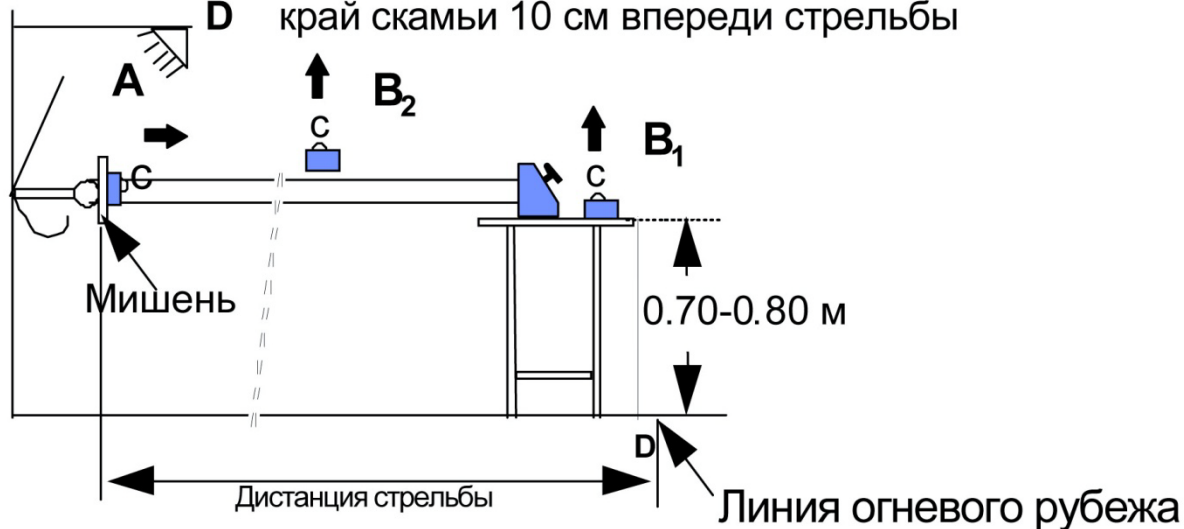

6.4.15 Требования к тирам для стрельбы по движущейся мишени

6.4.15.1 Тир должен быть устроен таким образом, чтобы мишень могла пробегать горизонтально с постоянной скоростью открытое пространство в обоих направлениях. Открытое пространство, которое может пробегать мишень, называется «окном». Прохождение мишенью окна называют «пробегом».

6.4.15.2 Защитные стенки с обеих сторон окна должны быть такой высоты, чтобы ни одна часть мишени не была видна, пока мишень не появится в окне. Края защитных стенок должны быть окрашены в цвет, контрастный по отношению к цвету мишени.

6.4.15.3 Мишени для стрельбы на 50 м размещаются на тележке, спроектированной таким образом, чтобы две мишени (одна пробегающая налево, другая направо) могли попеременно показываться в окне. Тележка может пробегать по рельсам, перемещаться по кабелю или передвигаться с помощью аналогичного устройства, которое приводится в движение приводом, который может точно регулировать скорость движения. Мишени для стрельбы на 10 м для пробегов налево и направо не заменяются.

6.4.15.4 Тир должен быть спроектирован таким образом, чтобы никто в нем не был виден в зоне огня во время стрельбы и не мог пострадать.

6.4.15.5 Стрелковое место в тире должно быть устроено таким образом, чтобы спортсмен был виден зрителям. Стрелковое место должно быть защищено от дождя. Спортсмен должен быть также защищен от солнца и ветра, если только это не мешает зрителям его видеть.



- 6.4.15.6** Стрелковое место должно быть не менее 1 м в ширину и находиться на линии, перпендикулярной мишени. Слева от стрелкового места спортсмена, ведущего стрельбу, должно быть место для следующего в очереди спортсмена, который ведет холостую стрельбу (разминку). Стрелковое место с обеих сторон должно быть защищено перегородками, так чтобы ведущему стрельбу спортсмену не мог помешать следующий в очереди спортсмен, выполняющий холостые выстрелы, или не мог помешать кто-нибудь извне. Перегородка между стрелковым местом и местом для холостой стрельбы не должна быть настолько длинной, чтобы это мешало спортсмену, выполняющему холостые выстрелы, наблюдать за готовностью к пробегу соревнующегося спортсмена по движению ствола его винтовки.
- 6.4.15.7** Перед спортсменом должен быть столик или барьер высотой от 0,70 м до 1,00 м.
- 6.4.15.8** За спортсменом должно быть место для судьи линии огня и, по крайней мере, одного члена жюри. Место контролера должно быть либо позади стрелкового места, либо в стороне от него.
- 6.4.15.9** Время пробегов должно быть равно:

Медленные пробеги	5,0 секунд, + 0,2 секунды – 0,0 секунд
Быстрые пробеги	2,5 секунд, + 0,1 секунды – 0, 0 секунд

- Измерение времени пробегов предпочтительно производить с помощью электронного таймера, который запускается и останавливается с помощью переключателей смонтированных на рельсах, по которым движется тележка. Если такой способ не может быть применен, время пробегов может измеряться с использованием трех (3) ручных секундомеров, которыми управляют три разных человека. При этом засчитывается среднее время из показаний трех (3) секундомеров. Если время пробега окажется меньше или больше установленного правилами, персонал тира или жюри должны его отрегулировать, так чтобы оно находилось в установленных пределах. Если таймер встроен в пусковое устройство, жюри должно его проверить и опечатать.
- 6.4.15.10** Время пробегов должно контролироваться электронным способом и непрерывно высвечиваться на дисплее, чтобы его могли видеть спортсмены и официальные лица. Любое отклонение от установленного правилами времени должно устраняться немедленно.



6.4.16 Тиры для стрельбы по движущейся мишени

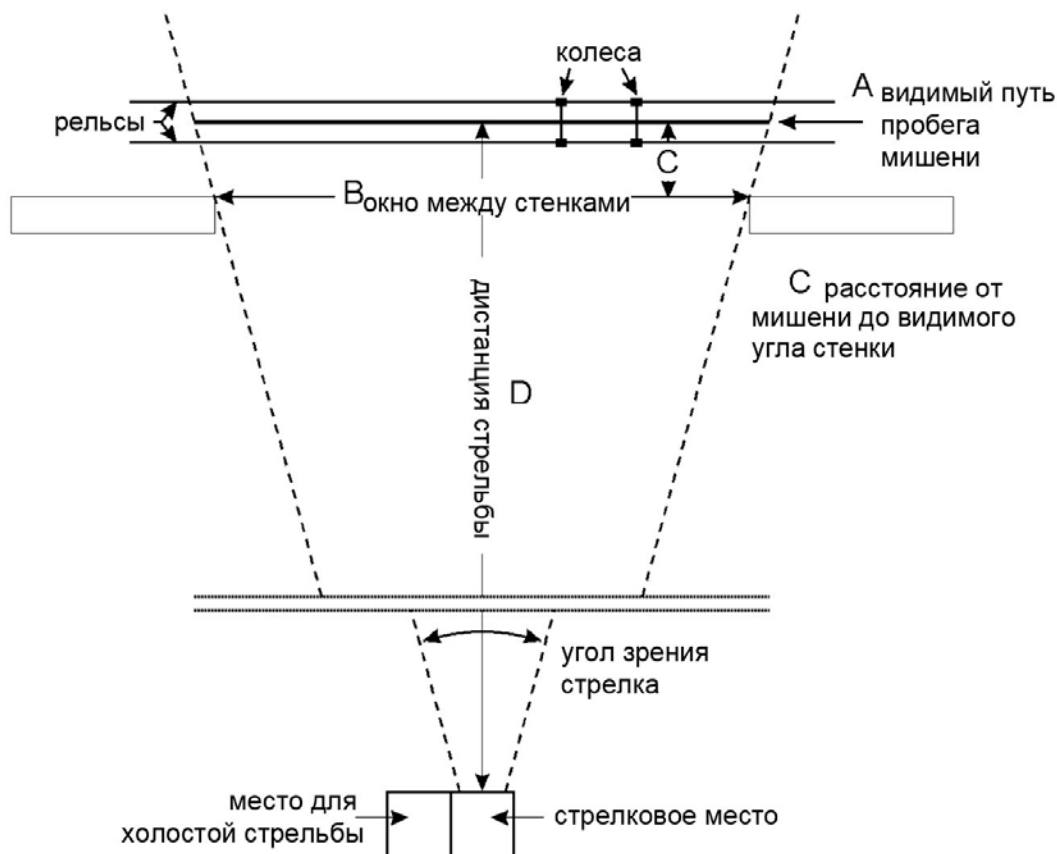

- A видимый путь пробега мишени
- B окно между видимыми углами стенок
- C расстояние от мишени до видимого угла стенки
- D дистанция стрельбы

Формула для определения окна:

$$B = A \times (D - C) / D$$

Пример (тир 50 м)
C = 0,20 м

$$B = 10,00 \text{ м} \times (50,00 \text{ м} - 0,20 \text{ м}) / 50,00 \text{ м}$$

$$B = 10,00 \text{ м} \times 49,80 / 50,00 = 10,00 \text{ м} \times 0,996$$

$$B = 9,96 \text{ м}$$

Пример (тир 10 м)
C = 0,15 м

$$B = 2,00 \text{ м} \times (10,00 \text{ м} - 0,15 \text{ м}) / 10,00 \text{ м}$$

$$B = 2,00 \text{ м} \times 9,85 / 10,00 = 2,00 \text{ м} \times 0,985$$

$$B = 1,97 \text{ м}$$

6.4.16.1 Специальные требования к тиру 50 м для стрельбы по движущейся мишени

- С двух сторон окна должны быть вертикальные стенки для защиты рабочего персонала и судей, определяющих результаты выстрелов.
- Позади окна должен быть пулеулавливатель. Перед окном должна быть низкая стенка, закрывающая и предохраняющая механизм несущей тележки.



- Видимая со стрелкового места дистанция движения мишени должна быть: **10,00 м (+ 0,05 м / - 0,00 м)**. Это должно учитываться при измерении окна, т.к. расстояние от видимого угла стенки до мишени увеличивает видимую дистанцию ее пробега.

6.4.16.2 Требования к тиру 10 м для стрельбы по движущейся мишени

- Если замена мишеней и определение достоинства пробоин осуществляется позади мишенной установки, в тире должна быть обеспечена надежная защита обслуживающего персонала и судей, определяющих достоинства пробоин. Замена мишеней и определение результата выстрелов должны проводиться под наблюдением члена жюри.
- Позади окна должен быть установлен пулеулавливатель, прекращающий дальнейший полет пулек и предотвращающий рикошеты. Механизм носителя мишеней должен быть спереди закрыт защитной панелью.
- Видимая со стрелкового места дистанция пробега мишени должна быть: **2,00 м (+ 0,01 м / - 0,00 м)**. Это должно учитываться при измерении окна, т.к. расстояние от видимого угла стенки до мишени увеличивает видимую дистанцию ее пробега.
- Для экономии времени могут быть устроены два стрелковых места, которые используются попеременно. В этом случае оба стрелковых места не должны иметь отклонений от требований правил.
- При использовании электронных мишенных установок их таймеры должны быть выставлены в соответствии с номинальным временем экспозиции плюс 0,1 секунды. Это позволяет учесть возможность более раннего появления прицельного яблока электронной мишенной установки (ЭМУ).

6.5 КАЛИБРЫ И ИНСТРУМЕНТЫ

- Каждый организационный комитет должен обеспечить бригаду контроля снаряжения полным набором калибров и инструментов на время проведения Чемпионата;
- Подробный перечень инструментов контроля снаряжения, необходимых для проведения проверок бригадой контроля, а также требований и спецификаций к этим инструментам предоставляется Штаб-квартирой МФСС;
- Технический делегат МФСС или председатель жюри контроля снаряжения должны до начала соревнований проверить и утвердить к использования все калибры и инструменты;



- Аппаратура, необходимая для проведения проверки инструментов контроля, предоставляется Штаб-квартирой МФСС; и
- Измерительные устройства, которые используются для проверки толщины, эластичности и гибкости одежды спортсменов, должны быть разработаны в соответствии с требованиями настоящих правил (см. ниже пункт 6.5.1) и утверждены Техническим комитетом МФСС.

6.5.1 Устройство для измерения толщины

Устройство, используемое для измерения толщины одежды и обуви, должно обеспечивать измерение с погрешностью не более одной десятой миллиметра (0,1 мм). Измерения должны проводиться под воздействием груза весом в 5,0 кг. Устройство должно иметь две плоские обращенные друг к другу цилиндрические поверхности, каждая диаметром 30 мм.





6.5.2 Устройство для проверки эластичности Устройство, используемое для проверки эластичности одежды, должно обеспечивать измерение с погрешностью не более одной десятой миллиметра (0,1 мм) и иметь следующие размеры:

A	Измерительный цилиндр	=	60 мм диаметр
B	Измерительный груз	=	1000 г (включая рукоятку и измерительную пластину (C))
C	Измерительная пластинка	=	20 мм диаметр
D	Цифровой дисплей		C индикацией 0,1 мм
E	Закругления краев измерительной пластины (C) и измерительного цилиндра (A) должны быть радиусом не более 0,5 мм.		

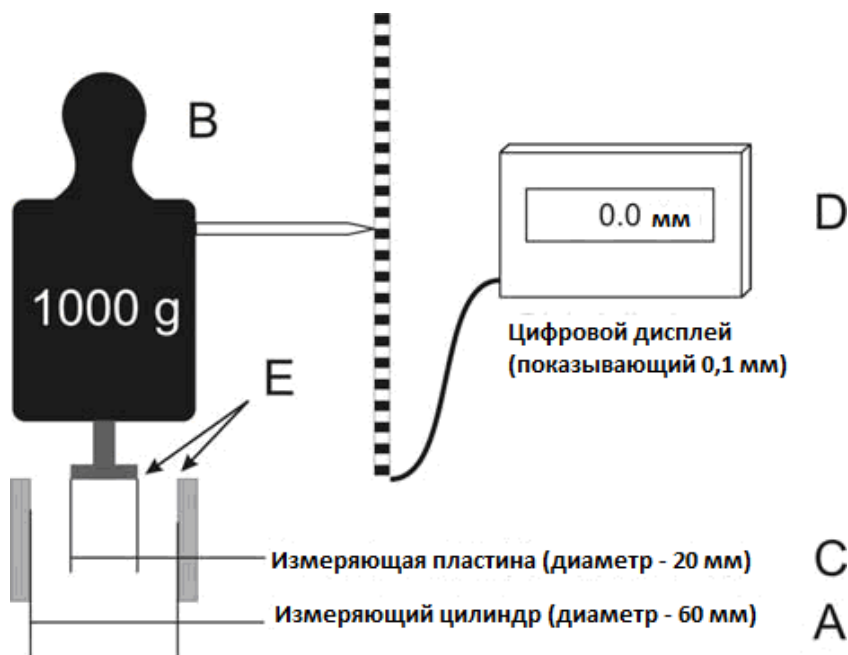

- При измерении эластичности материал плоско и без складок должен накладываться на измерительный цилиндр «А».
- Измерительный груз «В» прижимает измерительную пластину «С» к поверхности материала, помещенного на измерительный цилиндр «А».



6.5.3 **Устройство для проверки гибкости подошвы обуви** Устройство, используемое для проверки гибкости подошвы обуви, должно обеспечивать точное измерение, в градусах, того угла, на который сгибается подошва обуви под воздействием направленного вверх усилия заданной величины.

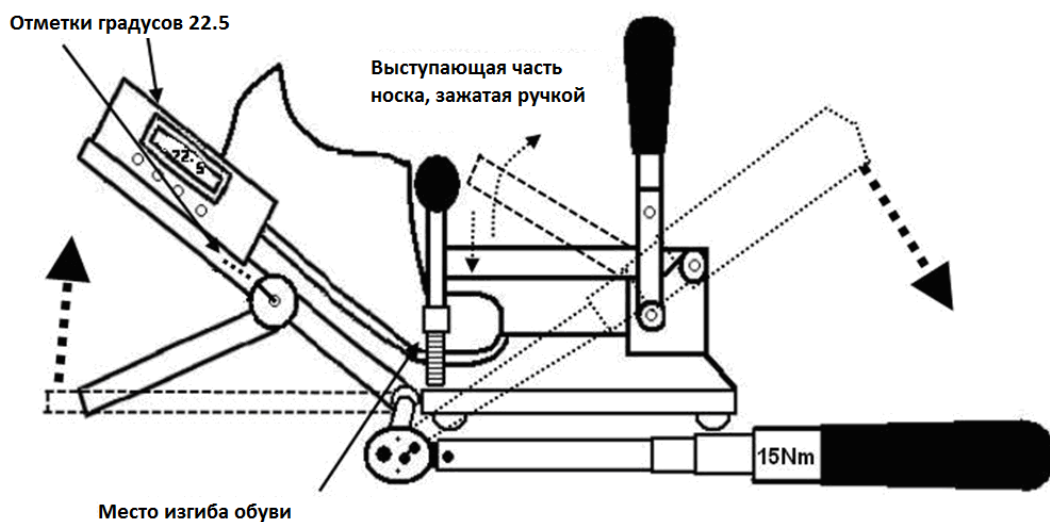

Нажимают вниз на рукоятку вращения платформы до тех пор, пока щелчки ее индикатора не укажут, что платформа повернулась вверх на угол, соответствующий давлению на рукоятку усилия в 15 Nm.



6.6 Организация проведения чемпионата

6.6.1 Программа и календарь проведения чемпионата

6.6.1.1 Организационный комитет должен подготовить **Программу чемпионата**, включая приглашения, календарь, официальный символ или логотип и форму заявки на участие, и направить на рассмотрение и утверждение Генеральному секретарю МФСС (пункт 3.7.2). Программа Чемпионата мира должна быть представлена не позже, чем за пятнадцать (15) месяцев. Программа Кубка мира должна быть представлена Генеральному секретарю МФСС не позднее 1-го ноября года, предшествующего году проведения Кубка мира.

6.6.1.2 Организационный комитет и технический делегат должны подготовить подробный календарь выполнения упражнений для каждого чемпионата (пункт 3.7.2.1.1). Календарь чемпионата должен включать официальный день прибытия, не менее одного дня официальной тренировки, дни проведения соревнований и день отъезда делегаций. Календарь проведения Чемпионата мира, включая дни тренировок, дни церемоний открытия и закрытия не должен превышать 16 дней. До установленного дня официальной тренировки тирры могут быть открыты на несколько дополнительных тренировочных дней по усмотрению организационного комитета.

6.6.1.3 Организационный комитет и технический делегат, исходя из вместимости тиров, должны установить **максимальное количество участников** в каждом упражнении программы, учитывая при этом возможность участия спортсменов, выступающих только для выполнения минимального квалификационного норматива (MQS); определить, какое время понадобится для стрельбы, определить количество смен, установок, стрелковых мест и т.д.

6.6.1.4 **Официальная программа**, утвержденная Генеральным секретарем МФСС, должна быть опубликована организационным комитетом и разослана всем федерациям членам МФСС за двенадцать (12) месяцев до Чемпионата мира или за пять (5) месяцев до Кубка мира.

6.6.1.5 Окончательный календарь чемпионата с точными датами и точным временем официальных тренировок, пред-соревновательных тренировок, отборочных смен, квалификационных смен и финалов должен быть подготовлен как можно быстрее по истечении последнего дня приема окончательных заявок на участие. Окончательный календарь должен утвердить технический делегат.

6.6.2 Тренировки

6.6.2.1 **Официальная тренировка**. Для Кубков мира должен быть установлен один полный день официальной тренировки на следующий день после официального дня прибытия делегаций. Дополнительные дни официальных тренировок могут быть предусмотрены для Олимпийских игр и Чемпионатов мира.



6.6.2.2 Пред-соревновательные тренировки (РЕТ). Пред-соревновательная тренировка должна быть предусмотрена для каждого упражнения программы в день накануне дня проведения этого упражнения. В упражнениях со стрельбой из винтовок, пистолетов и по движущейся мишени каждому участнику должна быть предоставлена возможность тренироваться на месте, назначенном ему жеребьевкой, не менее 40 минут в каждой смене (30 минут на смену в скорострельном пистолете) накануне дня выполнения упражнения. Это дополнительно ко времени, предусмотренному программой для дня (дней) официальной тренировки (для стендовой стрельбы см. пункт 9.6.2.1).

6.6.2.3 Неофициальная тренировка. Дополнительно к официальной тренировке и предусмотренной календарем пред-соревновательной тренировке спортсменам может быть предоставлена возможность тренироваться дополнительно, если только это позволяет имеющийся стрелковый тир наличие свободного персонала (количество свободных судей).

6.6.3 Предварительные и заключительные заявки

Национальные федерации должны подавать предварительные заявки через Систему Заявок МФСС до установленного крайнего срока, т.е. не позже, чем за 30 дней до официального дня прибытия делегаций (пункт 3.7.3.2).

- **Заявки позже установленного срока** могут быть представлены и приняты за три дня до официального дня прибытия делегаций, но в том случае, если при этом уплачен дополнительный штраф за позднюю подачу и если это позволяет наличие свободных мест в тирах (пункт 3.7.3.4).
- **Заключительные заявки** вместе с установленными стартовыми взносами должен представлять в организационный комитет руководитель команды в день прибытия (пункт 3.7.4).
- **Изменения в заявках** могут быть произведены только в соответствии с пунктом 3.7.3. Изменения в заявках должны быть сделаны не позже 12:00 дня, предшествующего дню пред-соревновательной тренировки в конкретном упражнении.

6.6.4 Техническое совещание

Техническое совещание под руководством Главного судьи (Директора соревнования) и Технического делегата (Технических делегатов) должно проводиться в день, предшествующий первому дню соревнования, для того, чтобы проинформировать руководителей команд о всех деталях предстоящего соревнования и любых изменениях в календаре его проведения.



6.6.5 Стартовые листы (протоколы жеребьевки)

- Стартовые листы с указанием распределения стрелковых мест и разделением на смены должны быть опубликованы и распространены не позже 16:00 дня, предшествующего дню предсоревновательной тренировки в любом упражнении.
- **Замены.** Спортсмен, но только из тех, кто выступает в составе команды, может быть заменен другим уже прошедшим аккредитацию спортсменом, не позже, чем за 30 минут до указанного в календаре времени старта для этого упражнения. Это правило также распространяется на упражнения, состоящие из нескольких частей, или на упражнения, которые выполняются в течение нескольких дней.

6.6.6 Принципы распределения стрелковых мест (принципы жеребьевки)

- Случайное распределение спортсменов по стрелковым местам и по сменам должно проводиться под наблюдением Технического делегата с использованием разработанной для этого компьютерной программы или путем вытягивания жребия;
- Если распределение стрелковых мест проводится путем вытягивания жребия, Технический делегат должен определить, какие ограничения, связанные с особенностью тира, должны при этом учитываться;
- Как отдельные спортсмены, так и команды (страны) должны стрелять в как можно более равных условиях;
- Спортсменам из одной и той же страны не должны назначаться соседние стрелковые места;
- Спортсмены из одной и той же страны должны быть распределены по сменам как можно более равномерно;
- Если в упражнениях со стрельбой из пневматических винтовок или пневматических пистолетов число спортсменов окажется больше количества мишеных установок в тире, установки нужно распределять по жребию на две смены или более;
- Если командные соревнования проводятся более, чем в одну смену, члены одной команды должны быть распределены по сменам как можно более равномерно;
- Если соревнования в стрельбе из винтовок длится более одного дня, каждый спортсмен каждый день должен выполнять одинаковое количество выстрелов в одном положении или все положение на одном и том же стрелковом месте; и



- Если пистолетное упражнение разделено на две (2) части или на два дня, все спортсмены должны сначала выполнить первую часть упражнения, прежде чем начать вторую, и все спортсмены должны сначала закончить стрельбу в первый день, прежде чем начать стрельбу во второй. Если соревнование длится два дня, все спортсмены каждый день должны выполнять одинаковое количество серий.

6.6.6.1 Отборочные соревнования в открытых тирах

Если число спортсменов больше количества стрелковых мест в тире, должны проводиться отборочные соревнования.

- В любом отборе упражнение должно выполняться в полном объеме;
- После проведения отборочного соревнования в основное выходит пропорциональное количество спортсменов, показавших лучшие результаты в каждой смене отборочного соревнования, с учетом количества спортсменов в списках смен отборочного соревнования. Количество спортсменов, которые пройдут квалификацию должно быть объявлено как можно скорее.
- **Формула:** Чтобы определить общее количество спортсменов, выходящих в квалификацию после отборочного соревнования, нужно разделить количество стрелковых мест в тире на общее количество спортсменов в стартовых листах смен отборочного соревнования и умножить на количество спортсменов в стартовом листе каждой смены отборочного соревнования. Например, 60 стрелковых мест в тире, участвует 101 спортсмен:
1-я смена: 54 спортсмена = 32,08 → выходят 32 спортсмена;
2-я смена: 47 спортсменов = 27,92 → выходят 28 спортсменов;
- Если потребуются проведение отбора для командных соревнований, члены команд/стран должны быть поровну распределены между сменами отборочных соревнований. Командные очки начисляются из результатов в этих сменах;
- Если недостаточное количество стрелковых мест в тире может привести к тому, что при формировании смен отборочного соревнования два члена каждой команды должны будут стрелять в первой смене, а оставшийся член каждой команды во второй, необходимо организовать соревнование в три смены по одному члену каждой команды в каждой из трех смен;
- Спортсмену, не вышедшему в квалификацию после отбора, не разрешено дальнейшее участие в этом упражнении; и



- При равенстве результатов у спортсменов, занявших в отборочном соревновании последние места, их места для выхода в квалификацию, определяются в соответствии с тем, как это установлено настоящими правилами для определении мест при равенстве очков.

6.6.6.2 Распределение стрелковых мест в упражнении 25 м скорострельный пистолет

- Вторая половина из 30 выстрелов должна начинаться только после того, как все спортсмены закончат выполнять первую половину из 30 выстрелов. Если спортсменов недостаточно для того, чтобы все смены были полными, распределение стрелковых мест должно быть выполнено таким образом, чтобы свободные места были оставлены в последней смене и в первой, и во второй половинах упражнения.
- Для второй половины упражнения порядок распределения стрелковых мест в сменах должен быть изменен таким образом, чтобы спортсмены, стрелявшие в первой половине упражнения по левым установкам сектора, во второй половине стреляли по правым установкам (этого же сектора) (и наоборот).
- Если все упражнение выполняется в течение одного дня, то все спортсмены любой смены, выполнявшие вместе первую половину упражнения, и во второй половине должны тоже стрелять вместе в одной смене и в тех же секторах (но переходя с левой установки на правую и наоборот), например:

Поло- вина	Смена	Сектор 1		Сектор 2		Сектор 3		Сектор 4	
	Место	А	В	С	Д	Е	Ф	Г	Н
1	1	1	2	3	4	5	6	7	8
1	2	9	10	11	12	13	14	15	16
1	3	17	18	19	20	21	22	23	24
1	4	25	26	27	28	29	30	31	32
2	1	2	1	4	3	6	5	8	7
2	2	10	9	12	11	14	13	16	15
2	3	18	17	20	19	22	21	24	23
2	4	26	25	28	27	30	29	32	31

Если упражнение выполняется в течение двух дней, вторую половину должна начинать та смена, которая была средней при выполнении первой половины, а если количество смен было четным, вторую половину начинает смена, которая в первой половине была первой после средней, например:



Полови на День	Смена Место	Сектор 1		Сектор 2		Сектор 3		Сектор 4	
		А	В	С	Д	Е	Ф	Г	Н
1	1	1	2	3	4	5	6	7	8
1	2	9	10	11	12	13	14	15	16
1	3	17	18	19	20	21	22	23	24
1	4	25	26	27	28	29	30	31	32
2	1	18	17	20	19	22	21	24	23
2	2	26	25	28	27	30	29	32	31
2	3	2	1	4	3	6	5	8	7
2	4	10	9	12	11	14	13	16	15

6.6.6.3 Для стандовой стрельбы правила формирования групп и жеребьевки площадок указаны в пункте 9.10.4.

6.6.6.4 Стрельба по движущейся мишени

- Каждый спортсмен все упражнение должен выполнять в назначенном ему тире (т.е. на назначенной ему установке). Любое изменение в распределении тиров (установок) может быть сделано только в том случае, если жюри решит, что тире отличаются по условиям стрельбы, например, по условиям освещенности;
- Если все упражнение выполняется в течение одного (1) дня, очередность стрельбы при выполнении второй половины упражнения должна остаться той же, которая была при выполнении первой половины; и
- Если упражнение выполняется в течение двух (2) дней, очередность стрельбы во второй половине упражнения должна быть обратной, сравнительно с результатами первого дня, т.е. спортсмен с худшим результатом первого дня во второй день стреляет первым, а лучший в первый день стреляет последним.

6.7 СПОРТИВНАЯ ОДЕЖДА И СНАРЯЖЕНИЕ

6.7.1 МФСС установил специфические требования к одежде для соревнований и снаряжению, которые на чемпионатах МФСС спортсмены должны соблюдать, а бригада контроля должна проверять соответствие этим требованиям с тем, чтобы не нарушались принципы честного состязания и равенства условий на соревнованиях, где ни один спортсмен не смог бы выигрывать за счет нечестного преимущества перед другими спортсменами.

6.7.2 Спортсмены должны использовать только такое снаряжение и одежду, которые соответствуют требованиям правил МФСС. Запрещено любое оружие, устройства, снаряжение, приспособления или что-либо другое из того, что специально не упомянуто в настоящих Правилах или противоречит их духу, и может дать спортсмену нечестное преимущество перед другими.



- 6.7.3** Сертификат проверки снаряжения должен сохраняться с проверенным снаряжением. Любое проверенное снаряжение должно быть перепроверено, если в него вносятся изменения.
- 6.7.4** Винтовочное снаряжение на Чемпионатах мира МФСС или Кубках мира может проверяться только один раз (принцип одноразовой проверки).
- 6.7.5 Одежда для соревнования и снаряжение**
- 6.7.5.1** Требования, установленные правилами к снаряжению, которое используется спортсменами в каждой отдельной стрелковой дисциплине, введены в Правила для этой дисциплины.
- 6.7.5.2** Спортсмены обязаны предъявить все снаряжение и одежду бригаде контроля для проверки и допуска до того, как он будет это использовать.
- 6.7.5.3** Использование специальных устройств, средств или одежды, в том числе Кинезио, медицинских бинтов или подобных повязок, исключающих или значительно снижающих подвижность ног, туловища или рук, запрещено для спортсменов, стреляющих из винтовки, пистолета и по движущейся мишени, чтобы они не могли искусственным путем повышать уровень своего мастерства.
- 6.7.5.4** Спортсмены могут пользоваться только устройствами для защиты слуха (наушники, ушные вкладыши). Радиоприемники, Айподы или любые подобного типа звуковоспроизводящие устройства или устройства средств радиосвязи запрещены как во время самого соревнования, так и во время любой тренировки, за исключением тех случаев, когда они используются официальными лицами соревнования.
- 6.7.6 Дресс Код МФСС**
- Спортсмены, тренеры и официальные лица, приходя в тир, должны быть одеты так, как это принято для официальных спортивных мероприятий. Одежда, которую носят спортсмены и официальные лица, должна удовлетворять требованиям **Дресс Кода МФСС**. Экземпляр действующего Дресс Кода следует получить из Штаб-квартиры МФСС.
- 6.7.6.1** Если во время соревнования носят шорты, нижний край их штанины должен быть не выше чем 15 см от середины коленной чашечки.
- 6.7.6.2** Во время церемонии награждения или других церемоний участвующим в них спортсменам необходимо быть в их официальной национальной форме или в национальных тренировочных костюмах и спортивной обуви.



6.7.6.3 Члены жюри обязаны следить за соблюдением требований *Дресс Кода МФСС*.

6.7.7 Проверка снаряжения

До начала соревнований все оружие и другое снаряжение спортсмена, которое он будет использовать в соревновании, должно быть проверено бригадой контроля, чтобы убедиться, что они соответствуют требованиям Правил МФСС. Каждый спортсмен обязан предъявить оружие и снаряжение для официальной проверки и допуска, прежде чем они могут быть использованы в соревновании. Все оружие и снаряжение спортсмена могут быть также проверены и при проведении пост-соревновательного контроля.

6.7.7.1 Процедура проверки снаряжения

- Организационный комитет за необходимое и достаточное время до начала соревнования должен проинформировать официальных представителей команд и спортсменов о том, где и когда они смогут пройти проверку снаряжения;
- Бригаде контроля помогает и за ее работой наблюдает жюри контроля снаряжения;
- Бригада контроля снаряжения должна зарегистрировать фамилию и имя спортсмена, название изготовителя (производителя), серийный номер и калибр оружия, указанного в карточке контроля снаряжения;
- Спортсмен отвечает за то, что использует баллон со сжатым воздухом или газом CO₂, гарантийный срок хранения которого, указанный изготовителем, еще не истек (максимальный срок хранения десять (10) лет); это может проверяться бригадой контроля с соответствующими рекомендациями в форме совета;
- Допущенное снаряжение должно быть промаркировано пломбой или наклейкой и запись о допуске должна быть внесена в карточку контроля снаряжения;
- Один экземпляр копии карточки контроля снаряжения выдается спортсмену, который должен все время соревнования хранить карточку вместе со снаряжением. Если спортсмен потеряет карточку контроля снаряжения, нужно внести 10 EUR, чтобы ее заменить;
- Если предмет одежды для стрельбы из винтовки представлен для повторной или последующих проверок во время одного и того же чемпионата, одновременно должна прилагаться оплата за перепроверку в сумме 20 EUR;



- После того как снаряжение допущено, в него нельзя вносить изменения, которые противоречат правилам МФСС, как в любое время до того, как начнется соревнование, так и в течение его выполнения;
- Если возникнут какие-либо сомнения, связанные с заменой, снаряжение должно быть возвращено в бригаду контроля для перепроверки и повторного допуска;
- Допуск любого снаряжения действителен только для того чемпионата, на котором проведена проверка, за исключением одежды для стрельбы из винтовки, которая может быть проверена по принципу одноразовой проверки; и
- Проверенные **винтовки для стрельбы по движущейся мишени** должны быть промаркированы таким образом, чтобы замена прицела или дополнительных компенсаторных грузов, которые официально не были взвешены, могли быть немедленно обнаружены.

6.7.8 Стартовые номера и другие предметы, которые носят спортсмены

- 6.7.8.1** Всем спортсменам должны быть выданы стартовые номера (Bib Number), чтобы они в течение всего соревнования носили их на верхней одежде на спине выше пояса. На стартовом номере должны быть номер спортсмена, присвоенный ему на этом соревновании, фамилия, инициалы и название страны (только в аббревиатуре МОК). Если используется и национальный флаг, он должен быть расположен слева от национальной аббревиатуры НОК. Буквы фамилии должны быть как можно больше, но ни буквы, ни цифры не могут быть меньше 20 мм (для стендовой стрельбы см. пункты 9.12.2, 9.12.3).
- 6.7.8.2** Все спортсмены должны носить стартовые номера на спине выше пояса все время в течение предсоревновательной тренировки и самого соревнования. Если стартовый номер выдан, но спортсмен его не носит, он не может участвовать в соревновании.
- 6.7.8.3** Все спортсмены должны принять к исполнению **Правил МФСС по допуску, Правил МФСС по коммерческим правам и Правил МФСС по рекламе спонсорской деятельности**. В этих правилах рассматриваются такие вопросы как эмблемы, спонсорство, реклама и коммерческая маркировка одежды, и связанные с этим проверки и санкции.



6.7.8.4 Разрешены **боковые затемнители** (с той или другой стороны) не более 40 мм в вертикальном измерении (для стендовой стрельбы не более 60 мм, см. пункт 9.12.4), прикрепленные к шляпе, шапочке, стрелковым очкам или головной ленте (А). Передний край бокового затемнителя не должен выступать вперед за среднюю точку лба (если смотреть сбоку). Не разрешены **фронтальные затемнители**, закрывающие неприцельный глаз, если их ширина более 30 мм (В).

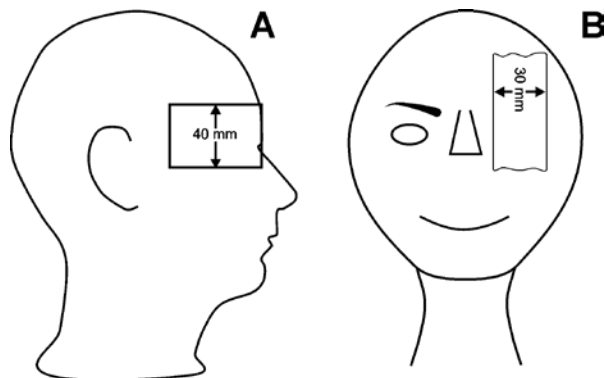

6.7.9 Пост-соревновательный (повторный) контроль

6.7.9.1 Повторный контроль должен проводиться после завершения отборочных и квалификационных соревнований. В стрельбе на 10 м и в стрельбе на 50 м из винтовок и пистолетов повторный контроль от смены упражнения должны пройти не менее трех (3) спортсменов (включая финалистов), отобранных по номерам мишеных щитов методом случайной выборки. В стрельбе из пистолетов на 25 м повторная проверка должна проводиться в соответствии с пунктом 8.4.2.3. Во всех пост-соревновательных проверках повторный контроль должен проводиться под наблюдением жюри контроля снаряжения. В стрельбе из винтовок пост-соревновательные проверки должны включать проверку верхней одежды для стрельбы, белья под верхней одеждой, отсутствие бинтов, ужесточающих изготовку, и проверку винтовок (натяжение спуска курка, если это требуется). В упражнениях со стрельбой из пистолетов пост-соревновательные проверки должны включать проверку обуви, отсутствие ужесточающих изготовку бинтов, натяжение спуска курка, проверку скорости вылета и веса пули (в тех упражнениях, если это требуется). С учетом пола спортсмена должны быть назначены соответствующие судьи для проверки одежды и проверки отсутствия ужесточающих изготовку бинтов.



- 6.7.9.2** Проверка спортивной одежды для стрельбы из винтовки проводится немедленно после того, как спортсмен закончит стрелять. Если одежда не соответствует требованиям, она должна быть снова проверена после первой проверки. Если любой предмет одежды не соответствует требованиям и во второй раз, спортсмен должен быть дисквалифицирован. До и в течение всех повторных проверок одежда не должна подвергаться нагреву или каким-либо другим кратковременным или длительным воздействиям.
- 6.7.9.3** Если спортсмен повторный контроль прошел с отрицательным результатом, председатель жюри по контролю снаряжения или один из членов этого жюри, уполномоченный на это председателем жюри по контролю снаряжения, должны подтвердить, что проверка была проведена правильно, после чего спортсмен должен быть дисквалифицирован. Апелляция против решения об этой дисквалификации может быть подана в апелляционное жюри. Апелляционное жюри должно решить, была ли правильно поведена проверка, но оно не может проверку повторить.
- 6.7.9.4** Назначение номера мишенной установки (отбор спортсмена не на основе случайной выборки) может быть сделано в том случае, если у жюри имеется убедительное доказательство того, что этот спортсмен заменил или пытался заменить оружие, одежду или снаряжение.

6.8 ОБЯЗАННОСТИ И ФУНКЦИИ ЖЮРИ СОРЕВНОВАНИЯ

Жюри обязано давать советы, помогать и наблюдать за работой официальных лиц соревнования, назначенных Организационным комитетом

- Жюри соревнований контролирует проведение соревнований в упражнениях каждой стрелковой дисциплины (винтовка, пистолет, стендовая стрельба, движущаяся мишень).
- Классификационное жюри контролирует процедуру определения достоинства выстрелов и процедуру определения результатов (занятых мест).
- Жюри по контролю снаряжения контролирует проверку одежды и снаряжения спортсменов.

- 6.8.1** Судьи, назначенные Организационным комитетом, отвечают за непосредственное руководство соревнованием, в то время как Жюри уполномочено на то, чтобы давать советы и наблюдать за тем, как проводится соревнование. Судьи линии огня и Жюри в равной степени отвечают за проведение тренировок и соревнований в соответствии с Правилами МФСС и должны добиваться того, чтобы во время соревнований их участники честно и в равной степени выполняли эти правила.



- 6.8.2** Все члены жюри во время выполнения своих обязанностей должны носить официальные жилеты жюри МФСС (красного цвета). Жилеты жюри нужно покупать в штаб-квартире МФСС. Рекомендуется всем судьям в тире при **выполнении ими своих обязанностей** носить легко распознаваемые жилеты или другие средства их идентификации (предпочтительно зеленого цвета). Рекомендуется всем судьям линии мишеней или другому персоналу, которые выполняя свои обязанности должны выходить из тира к мишеням, носить флюоресцирующие жилеты или хорошо различимые повязки на рукавах.
- 6.8.3** До начала соревнования Жюри соревнований должно осмотреть стрелковые тиры и проверить находящиеся в них устройства, необходимые для проведения соревнований, проверить организацию работы обслуживающего персонала и т.д., чтобы убедиться, что все это удовлетворяет требованиям Правил МФСС. Проверки жюри должны проводиться с учетом результатов любых предыдущих проверок, выполненных техническим делегатом.
- 6.8.4** Члены жюри должны непрерывно следить за стрелковыми местами и снаряжением спортсменов.
- 6.8.5** Члены жюри имеют право в любой момент во время тренировок и соревнований проверять оружие, снаряжение, изготовку и т.д. у спортсменов.
- 6.8.6** Во время соревнования член жюри не должен подходить к спортсмену в то время, когда тот выполняет выстрел (или серии выстрелов в упражнениях со скоростной стрельбой), за исключением тех случаев, когда требуется немедленное вмешательство для обеспечения безопасности.
- 6.8.7** Во время соревнования большинство членов жюри всегда должно находиться в тире, чтобы в случае необходимости жюри могло немедленно собраться и принять решение.
- 6.8.8** Члены жюри имеют право во время соревнования принимать индивидуальные решения, но если у них есть каких-либо сомнения, должны переговорить с другими членами жюри и судьями. Если представитель команды или спортсмен не согласен с индивидуальным решением члена жюри, то для подачи письменного протеста необходимо, чтобы это решение было подтверждено большинством членов жюри.
- 6.8.9** Члены жюри должны быть совершенно беспристрастны в принятии своих решений, не обращая при этом внимания на национальную, расовую, религиозную, этническую или культурную принадлежность любого спортсмена, относительно которого принимается это решение.



- 6.8.10** Жюри в соответствии с Правилами МФСС должно рассматривать любой, направленный ему протест (протесты). После консультации с судьями и теми, кого это непосредственно касается, жюри должно принимать решения по любым протестам.
- 6.8.11** Жюри должно принимать решения во всех тех случаях, которые не предусмотрены Правилами МФСС. Любые, принятые в этих случаях решения, должны включаться в отчет Председателя жюри, который должен быть передан Техническому делегату после окончания каждого чемпионата.
- 6.8.12** Спортсмены и официальные лица команд не должны быть членами жюри. Члены жюри в течение соревнования не должны давать спортсменам советы, руководить их действиями или им помогать, выходя за рамки полномочий, предоставленных Правилами МФСС.
- 6.8.13** Председатель жюри отвечает за режим работы и деятельность жюри, обеспечивая присутствие необходимого количества членов жюри на всех этапах проведения соревнования, включая официальные и предсоревновательные тренировки.
- 6.8.14** Председатель жюри составляет отчет о работе и всех решениях жюри, который как можно быстрее после окончания чемпионата должен быть направлен Генеральному секретарю МФСС через технического делегата.
- 6.8.15** **Обязанности члена жюри при стрельбе на 25 м по бумажным мишеням**
- Если упражнение со стрельбой на 25 м выполняется с использованием бумажных мишеней, классификационного жюри и /или пистолетного жюри должен быть назначен в каждый сектор или на каждую группу от пяти до десяти мишеней (т.е один на каждого судью линии мишеней). Он должен сопровождать этого судью, когда тот идет к линии мишеней;
 - Член жюри должен проверить мишени еще до того, как начнется определение достоинства пробоин, обращая внимание на правильное количество выстрелов, на близость пробоин к габаритным линиям и т.д. В сомнительных ситуациях решения должны быть приняты еще до того, как начнется определение достоинства пробоин;
 - В сомнительных случаях решение принимается одновременно двумя (2) членами жюри и судьей линии мишеней. Один из членов жюри при этом действует как председатель, при необходимости вставляя калибр в пробоину;



- Член жюри, находящийся на линии мишеней, должен убедиться в том, что второй контролер правильно внес в карточку контроля все результаты, что в карточке контроля точно записаны решения жюри, и карточка подписана;
- Член жюри должен убедиться в том, что пробоины не были заклеены и не были отмечены цветными дисками (волчками) до тех пор, пока не были приняты решения в сомнительных ситуациях, и пока второй контролер правильно не внес результаты в карточку контроля.

6.9 ОФИЦИАЛЬНЫЕ ЛИЦА СОРЕВНОВАНИЯ, НАЗНАЧЕННЫЕ ОРГАНИЗАЦИОННЫМ КОМИТЕТОМ

6.9.1 Старший судья линии огня (ССЛО), его обязанности и функции

6.9.1.1 В каждый тир должен быть назначен старший судья линии огня (ССЛО). Он руководит всеми судьями в тире и персоналом тира и отвечает за правильное проведение соревнования в каждом упражнении. ССЛО обязан подавать все команды в тире и обеспечивать взаимодействие персонала тира с Жюри.

6.9.1.2 ССЛО отвечает за быстрый ремонт любого оборудования тира и за привлечение необходимых специалистов и электриков, обеспечивающих правильное функционирование тира. Ремонтные специалисты должны быть в любой момент немедленно предоставлены в распоряжение ССЛО. В тех случаях, когда возникают ситуации, исправить которые ремонтные специалисты не в состоянии, должны привлекаться дополнительные силы.

6.9.2 Судья линии огня (СЛО), его обязанности и функции

Судья линии огня должен быть назначен в каждый сектор тира или на каждые 5 – 10 стрелковых мест. Судья линии огня должен:

- Отвечать перед ССЛО за правильное проведение соревнования в порученном ему секторе;
- Вызывать спортсменов на их стрелковые места;
- Проверять фамилии и стартовые номера спортсменов, убеждаясь, что они соответствуют стартовому листу;
- Убеждаться, что оружие спортсменов, снаряжение и принадлежности проверены и допущены;
- Проверять изготровку спортсменов во время выполнения упражнения и советоваться с жюри при любых нарушениях изготровки;
- Убеждаться в том, что команды ССЛО выполняются;



- Предпринимать необходимые действия, связанные с неисправностями, протестами, помехами и во всех других ситуациях, возникающих во время проведения соревнования;
- Отвечать за то, что контролер правильно регистрирует результаты выстрелов при использовании бумажных мишеней;
- Контролировать правильную замену мишеней;
- Принимать протесты и передавать их члену жюри;
- Отвечать за разборчивое внесение в отчет о происшествии (Range Incident Report Form) и на соответствующую мишень или на ленту принтера, всех случаев нарушений, помех, штрафов, неисправностей, выстрелов в чужие мишени, предоставлении дополнительного времени, повторных выстрелов и т.д.; и
- Должен воздерживаться от любых разговоров со спортсменами, от замечаний, связанных с результатами выстрелов или со временем, оставшимся до окончания соревнования.

6.9.3 Старший судья классификации (ССК), его обязанности и функции

На каждый Чемпионат должен быть назначен ССК. Он руководит всеми судьями классификации и персоналом, отвечающим за ввод информации и производство результатов. ССК отвечает за правильное проведение подсчетов и производства результатов на Чемпионате.

6.9.4 Контролер, обязанности и функции (в стрельбе по бумажным мишеням)

Если используются бумажные мишени, контролер может быть назначен на каждое стрелковое место. Контролер должен:

- Внести или проверить соответствие информации в карточке контроля и на малой информационной доске (фамилия спортсмена, стартовый номер, стрелковое место и т.д.);
- Иметь зрительную трубу, если замена мишеней осуществляется вручную. Если заменой мишеней руководит контролер, он должен после выстрела выждать несколько секунд, прежде чем подаст сигнал о замене мишени, с тем чтобы спортсмен успел рассмотреть результат своего выстрела;
- Вносить предварительный результат каждого выстрела в карточку контроля и на малую информационную доску, расположенную для удобства зрителей над его столиком или рядом с ним; и
- В тех тирах, где мишень механическим способом возвращается на линию огня, собирать мишени немедленно после каждой серии из десяти выстрелов и помещать в закрытый контейнер, в котором уполномоченный на это персонал относит их в комиссию определения результатов.



6.9.5 Движущаяся мишень. Контролер, обязанности и функции (в стрельбе по бумажным мишеням)

- Проверяет список участников в стартовом листе данного тира (установки) и карточки результатов с тем, чтобы убедиться в совпадении фамилий спортсменов, стартовых номеров, номера тира (установки) и стран участников.
- Записывает показанный результат и сравнивает его с показанием телевизионного монитора, если он используется. Записи в карточке результатов должны делаться таким образом, чтобы судьи классификации могли отличать пробеги вправо от пробегов влево.

6.9.6 Движущаяся мишень. Судья линии огня, обязанности и функции

- Судья линии огня должен располагаться таким образом, чтобы он мог видеть изготовку спортсмена и мог слышать, как тот говорит ГОТОВ. Он должен видеть табло, на котором после каждого побега показывают результат выстрела, и в то же время видеть сигнал к отправке мишени.
- Судья линии огня управляет кнопкой отправки мишени, кнопкой остановки мишени и переключателем изменения скорости пробегов с медленной на быструю. Если для упражнения со смешанной скоростью пробегов не предусмотрен электронный программный переключатель, необходимые переключения должны производиться по программе утвержденной жюри.

6.9.7 Судьи линии мишеней и судьи в блиндаже, обязанности и функции (в стрельбе по бумажным мишеням)

Количество судей в блиндаже соответствует количеству судей линии огня. Находясь в блиндаже, они отвечают за то, чтобы в их секторе была организована быстрая замена мишеней, быстро определялось достоинство пробоины, пробоина быстро заклеивалась, и мишень поднималась для следующего выстрела. Судьи в блиндаже должны:

- Контролировать отсутствие пробоин в белом поле мишени и следить за тем, чтобы любой, попавший в раму мишени выстрел, был четко отмечен;
- Если пробоина в мишени отсутствует, судьи в блиндаже с участием членов жюри и судьи линии огня должны установить, нет ли пробоины в соседней мишени;
- Если используются установки с автоматической заменой мишеней, судьи в блиндаже должны вставлять в установки соответствующие мишени, снимать мишени и подготавливать их к передаче в классификационный офис; и



- Они обязаны также делать на мишенях записи обо всех нарушениях, которые могли происходить.

6.9.8 Движущаяся мишень. Судьи в блиндаже, обязанности и функции (в стрельбе по бумажным мишеням)

Судья в блиндаже и его помощник должны находиться на обеих сторонах тиров (блиндажей), в которых проводятся соревнования. В зависимости от того, какое оборудование используется, замена мишеней должна осуществляться одним судьей в блиндаже и его помощником, если в целях обеспечения безопасности в тире предусмотрены защитные стенки. Судья в блиндаже или его помощник обязаны производить замены мишеней в стандартном ритме. Судья в блиндаже отвечает за то, что:

- К щитам прикрепляются соответствующие мишени и в соответствующей последовательности;
- В стрельбе на 50 м правильно совмещаются половинки мишеней или заменяемые центры, пулевые пробоины правильно закрываются заклеями, выдерживается ритм показа достоинства выстрелов и т.д.;
- Он должен проверять мишень после каждого пробега и убеждаться в том, что каждый выстрел правильно показан, как в отношении его достоинства, так и направления;
- Убеждаться в том, что перед каждым пробегом мишень сориентирована в правильном направлении;
- Достоинство пробоин, близких к габаритным линиям, при показе оценивается в сторону меньшего значения;
- После завершения каждой части упражнения мишени должны быть сняты со щитов и помещены в обеспечивающий сохранность контейнер, в котором должны находиться в ожидании передачи в классификационный офис;
- Курьеры должны передавать в классификационный офис мишени и листы с записями замечаний после того, как стрельбу закончит, по крайней мере, каждый второй спортсмен;
- В стрельбе на 50 м пробоины в мишенях от пробных выстрелов должны закрываться черными заклеями;
- Каждая серия начинается с 4 пробных выстрелов. Если спортсмен не будет выполнять пробные выстрелы, то на соответствующей мишени вне габаритных колец должны быть помещены черные заклейки; и



- В стрельбе на 50 м пробоины в мишенях от зачетных выстрелов должны закрываться прозрачными наклейками. Для облегчения работы классификационного офиса прозрачной наклейкой должен закрываться только внешний край пробоины, близкой к габаритной линии.

6.9.9 25 м. Судья линии мишеней (в стрельбе по бумажным мишеням)

Судья линии мишеней должен быть назначен в каждый сектор или на каждые пять (5) – десять (10) мишеней. Количество судей линии мишеней должно соответствовать количеству судей линии огня. Судья линии мишеней должен:

- Отвечать за группу порученных ему мишеней;
- Обращать внимание члена жюри на все пробоины сомнительного достоинства, а после того, как решение принято, отмечать положение и достоинство пробоин;
- Обеспечивать быстрое определение результатов, аккуратную и правильную отметку пробоин, наклейку пробоин или замену мишеней в соответствии с тем, как это установлено Правилами; и
- Совместно с судьей линии огня и жюри участвовать в принятии решений во всех сомнительных ситуациях в соответствии с Правилами МФСС.

6.9.10 25 м. Второй контролер (в стрельбе по бумажным мишеням)

Во всех частях упражнений со стрельбой на 25 м официальное определение результатов проводится в тире. Второй контролер находится на линии мишеней. Он должен вносить в контрольную карточку результаты так, как их называет судья линии мишеней. Если окажется, что результаты, записанные в карточку вторым контролером, отличаются от тех, которые записал контролер, и невозможно решить, какие из них правильные, засчитываются результаты, записанные вторым контролером.

6.9.11 25 м. Наклейщик мишеней (в стрельбе по бумажным мишеням)

После определения результатов наклейщик должен наклеить пробоины в мишени, контрольном листе и экране или заменить мишени и контрольные листы.

6.10 Соревнование с использованием электронных мишенных установок (ЭМУ)

6.10.1 Операторы ЭМУ

- Операторы ЭМУ отвечают за управление ЭМУ и функционирование аппаратуры, входящей в систему ЭМУ;



- Операторы ЭМУ могут давать советы судьям линии огня и членам жюри, но не должны принимать никаких решений, связанных с применением Правил МФСС; и
- Операторов ЭМУ обычно назначает Официальный провайдер средств определения результатов или должен быть лицом специально подготовленным для работы с ЭМУ или системы электронных средств проведения соревнований.

6.10.2 Судьи линии мишеней

- Судей линии мишеней назначает организационный комитет для помощи в управлении и подготовке ЭМУ.
- Перед каждой сменой каждого упражнения судья линии мишеней должен убедиться в том, что в белой поверхности мишеней нет пробоин и все пробоины в раме установки ясно отмечены;
- Во время соревнования судья линии мишеней заклеивает экраны и экранные карточки и заменяет контрольные листы; и
- Экраны, экранные карточки и контрольные листы не должны заклеиваться или заменяться до тех пор, пока не закончится процесс определения результатов во всех мишеных установках.

6.10.3 Обязанности членов жюри (в стрельбе по ЭМУ)

6.10.3.1 Член (члены) классификационного жюри должны находиться в тире, чтобы руководить процессом определения результатов, а также помогать в решении любых проблем, возникающих в процессе определения результатов. Члены соревновательного пистолетного жюри должны помогать во всех тех случаях, когда необходимо предпринять какие-либо действия или принимать решения, а в тире находятся только два или один член классификационного жюри.

6.10.3.2 Перед каждой сменой каждого упражнения член жюри должен осмотреть электронную мишенную установку для того, чтобы убедиться в том, что:

- На белой поверхности мишени нет пулевых пробоин;
- Любые следы выстрелов на раме установки ясно отмечены;
- Вставлены новые контрольные листы; и
- На экране и экранном бланке нет выстрелов вне центральной части, которая закрыта контрольным листом.

6.10.4 Стрельба по электронным мишенным установкам

- Спортсмены во время тренировки должны освоить управление кнопками, которые меняют масштаб изображения мишени на экране монитора (ZOOM) и осуществляют перевод от пробной мишени (SIGHTING) к зачетной (MATCH);



- В упражнениях со стрельбой на 10 м, 25 м и 50 м перевод от пробных выстрелов к зачетным осуществляется под контролем персонала тира, за исключением стрельбы на 50 м в трех положениях, где перевод от зачетных выстрелов к пробным и снова к зачетным является обязанностью самого спортсмена. Если любой спортсмен оказывается при этом в сомнении, он должен обратиться за помощью к судье линии огня;
- Не разрешается загромождать монитор-экран спортсмена или часть его экрана. Весь экран монитора должен быть виден Жюри и персоналу тира
- Спортсмены и официальные лица тира не должны касаться контрольной панели принтера и / или контрольной ленты до окончания смены или упражнения, за исключением тех случаев, когда это разрешает Жюри;
- Перед тем, как покинуть тир, спортсмен должен подписать ленту принтера (после того места, где распечатан общий результат) в знак того, что признает результат правильным.
- Если спортсмен не подписал ленту принтера, член жюри или судья линии огня сами должны ее подписать в подтверждение того, что ее можно передать в классификационный офис.

6.10.5 Жалобы на определение результатов при выполнении пробных выстрелов

Если спортсмен жалуется на то, что при выполнении пробных выстрелов их результаты показываются или регистрируются неправильно, жюри может разрешить ему перейти на другое стрелковое место.

- Спортсмену для этого должно быть предоставлено необходимое добавочное время;
- Пользуясь **Инструкцией по проверке ЭМУ**, Жюри должно как можно быстрее проверить результат пробного выстрела (выстрелов), зафиксированного на первоначальном стрелковом месте;
- Если последующая проверка подтверждает, что ЭМУ на первоначальном стрелковом месте определяет результаты правильно, спортсмен должен быть наказан **ВЫЧИТАНИЕМ** двух (2) очков из выстрела худшего достоинства его первой зачетной серии.



6.10.6 Последствия отказа протяжки бумажной или резиновой ленты ЭМУ

Если жюри убедилось, что проблема, вызвавшая жалобу спортсмена, связана с неправильной протяжкой бумажной или резиновой ленты ЭМУ:

- Спортсмен должен быть переведен на резервное стрелковое место;
- Ему должно быть разрешено неограниченное количество пробных выстрелов в течение времени, оставшемся на выполнение упражнения, плюс предоставленное добавочное время;
- Он должен повторить те ЗАЧЕТНЫЕ выстрелы, количество которых ему определит Жюри, плюс то количество выстрелов, которое необходимо для того, чтобы выполнить упражнение в полном объеме;
- После окончания смены Классификационное жюри должно решить, какие выстрелы из тех, что зарегистрированы каждой ЭМУ, нужно засчитать спортсмену.
- Спортсмену должен быть засчитан результат всех выстрелов, правильно показанных на мониторе первой установки, плюс результат всех тех ЗАЧЕТНЫХ выстрелов на второй установке, которые нужно было выполнить для завершения упражнения в полном объеме.

6.10.7 Протест, связанный с достоинством выстрела

Если выстрел зарегистрирован и показан, но спортсмен не согласен с его достоинством, показанным в соответствии с пунктом 6.16.6.2:

- После окончания смены операторы ЭМУ или судьи линии огня еще до того, как будут подготовлены ЭМУ к следующей смене, должны произвести контрольный вывод полной и подробной информации (LOG-Print), записанной и сохраненной (в журналах памяти) на всех тех стрелковых местах, где были жалобы или протесты;
- После завершения смены, выполняется процедура, предусмотренная **Инструкцией по проверке ЭМУ**; и
- Достоинство любого не показанного или неправильно показанного выстрела должно быть определено Классификационным жюри.
- Если Классификационное жюри установит, что достоинство опротестованного выстрела было определено правильно, должно последовать наказание в виде вычитания двух штрафных очков (пункт 6.16.6.2).



6.10.8 ПРОЦЕДУРА ПРОВЕРКИ ЭЛЕКТРОННОЙ МИШЕННОЙ УСТАНОВКИ ПОСЛЕ ПРОТЕСТА ИЛИ ЖАЛОБЫ ПО ПОВОДУ ОПРЕДЕЛЕНИЯ РЕЗУЛЬТАТА

Если был подан протест по поводу определения результата, была жалоба или на экране монитора не был показан выстрел и т.п., член жюри должен собрать следующие данные (с указанием номера стрелкового места, состояния экранной карточки, контрольного листа или экрана, номера смены, а также времени, когда все это происходило):

- Контрольный лист (для стрельбы на 25 и 50 метров). Если какая-либо пулевая пробоина находится вне площади контрольного листа, геометрическое соотношение между пробоинами на контрольном листе и экранной карточке должно быть рассмотрено до того, как будет снят контрольный лист;
- Экранная карточка (для стрельбы на 25 м, 50 м, 300 м);
- Экран (для стрельбы на 25 м);
- Черная бумажная лента (для стрельбы на 10 м);
- Черная резиновая лента (для стрельбы на 50 м);
- Справка с замечаниями от судьи линии огня;
- Контрольная запись LOG print; и
- Результаты, занесенные в компьютер определяющий достоинство пробоины (при необходимости).

6.10.8.1 Член жюри должен осмотреть лицевую поверхность и раму электронной мишенной установки и зафиксировать положения любых пулевых пробоин, которые находятся вне черного прицельного яблока.

6.10.8.2 Нельзя обнулять контрольную информацию (CLEAR LOG), пока этого не разрешит Классификационное жюри.

6.10.8.3 Нужно сосчитать количество пулевых пробоин и учесть их расположение.

6.10.8.4 Члены жюри должны рассмотреть все, перечисленное выше, чтобы иметь независимые мнения, прежде чем будет принято формальное решение всем жюри;

6.10.8.5 Член жюри должен контролировать любые ручные действия, которые производятся при управлении компьютером, с помощью которого определяются результаты (введение штрафных очков, корректировки результатов после осечек и т.д.).



6.10.9 ОТКАЗЫ ЭЛЕКТРОННЫХ МИШЕННЫХ УСТАНОВОК (ЭМУ)

Приведенные далее правила относятся к стрельбе по электронным мишенным установкам (ЭМУ) на 10 м, 50 м и 300 м. Правила, касающиеся отказов ЭМУ при стрельбе на 25 м, приведены в Технических правилах для стрельбы из пистолета (см. 8.10).

6.10.9.1 Отказ ВСЕХ мишенных установок

- Время отказа и пройденное время стрельбы должны быть записаны Старшим судьей линии огня и Жюри;
- Все зачетные выстрелы, выполненные каждым спортсменом, должны быть засчитаны и записаны. В том случае, когда в тире отключается электропитание, следует подождать до тех пор, пока оно не будет восстановлено, чтобы установить количество выстрелов, зарегистрированных мишенными установками, но при этом нет необходимости ждать, когда они будут показаны на мониторах стрелковых мест; и
- После того, как неисправность будет устранена и весь тир снова будет готов к работе, к времени, оставшемуся для завершения упражнения, должно быть **добавлено пять (5) минут**. О времени возобновления соревнования должно быть объявлено по громкоговорящей сети не менее чем за пять (5) минут. Спортсменам должно быть разрешено занять их стрелковые места за пять (5) минут до того, как возобновится соревнование. В течение оставшегося на стрельбу времени должно быть разрешено неограниченное количество пробных выстрелов, но только до того, как возобновится выполнение зачетных.

6.10.9.2 Отказ ОДНОЙ мишенной установки

- Если ЭМУ не может быть исправлена в течение пяти (5) минут, спортсмен должен быть переведен на резервное стрелковое место;
- Когда он готов к стрельбе, ему должно быть **добавлено пять (5) минут** ко времени, оставшемуся до окончания упражнения;
- Ему должно быть разрешено неограниченное количество пробных выстрелов, прежде, чем он начнет выполнять оставшиеся зачетные.

6.10.9.3 Если выстрел не был зарегистрирован или не был показан на мониторе

Спортсмен должен немедленно сообщить о неисправности ближайшему официальному лицу в тире. Официальное лицо в тире должно записать время, когда поступила жалоба. Один или более членов жюри должны подойти к стрелковому месту. Спортсмену должно быть дано указание сделать по своей мишени еще один прицельный выстрел:



a) Если достоинство и положение этого выстрела будет зарегистрировано и показано на мониторе:

- Спортсмену должно быть дано указание о продолжении соревнования;
- Достоинство, положение и время выполнения этого дополнительного выстрела должны быть записаны, его порядковый номер (считая и потерянный выстрел) его достоинство и положение должны быть в письменном виде переданы в Жюри, что должно быть отмечено у контролера и в справке с линии огня;
- После окончания смены выполняется **Процедура проверки ЭМУ**. Используя полученную при этом информацию, время выполнения дополнительного выстрела и его положение, Классификационное жюри должно установить все ли выстрелы, включая дополнительный, были зарегистрированы в компьютере;
- Если все выстрелы были зарегистрированы правильно, спорный выстрел (т.е. тот, который не был зарегистрирован и показан) должны быть засчитаны в результат стрелка (как и тот «дополнительный» выстрел, сделанный непосредственно после спорного), но последний выстрел (дополнительный выстрел в соревновании) должен быть аннулирован;
- Если спорный выстрел не был обнаружен в результате выполнения **Процедуры проверки ЭМУ** и вообще не был обнаружен каким-либо другим способом, тогда в результат спортсмена должны быть засчитаны только те выстрелы, которые были правильно зарегистрированы, исключая последний выстрел (дополнительный в соревновании);
- Если спорный выстрел не был занесен в память компьютера, но был зафиксирован где-то еще, Классификационное жюри должно установить его достоверность и достоинство спорного выстрела;

b) Если дополнительный выстрел, выполненный по указанию жюри, не был зарегистрирован или показан, а ЭМУ не может быть исправлена в течение пяти (5) минут:

- Спортсмен должен быть переведен на резервное стрелковое место;
- Когда он готов к стрельбе, ему должно быть **добавлено пять (5) минут** ко времени, оставшемуся до окончания упражнения, и ему должно быть разрешено неограниченное количество пробных выстрелов;



- **В стрельбе из винтовки на 10 м и в стрельбе из винтовки и пистолета на 50 м** спортсмен должен повторить два (2) зачетных выстрела, которые не регистрируются или не показываются на предыдущей мишени;
- **В упражнениях со стрельбой на 10 м по движущейся мишени** спортсмену предоставляются две (2) минуты для того, чтобы он принял изготовку, а потом два (2) дополнительных пробных выстрела (в соответствии с пунктом 10.7.3.9). Затем он должен повторить два (2) зачетных выстрела, которые не регистрируются или не показываются на предыдущей мишени, и должен выполнить пять оставшихся выстрелов серии. В результат спортсмену должны быть засчитаны результаты всех выстрелов в первой мишени, показанные на мониторе, плюс результаты всех правильно выполненных зачетных выстрелов, которые были показаны на второй мишени. Если два (2) дополнительных выстрела позже будут обнаружены в компьютерной записи предыдущей мишени, они должны быть аннулированы.

6.11 ПРОЦЕДУРЫ ПРОВЕДЕНИЯ СОРЕВНОВАНИЙ (см. также 6.17, Процедуры проведения финальных соревнований)

6.11.1 Правила для упражнений со стрельбой из винтовки и пистолета на 10м и 50 м

6.11.1.1 Время на подготовку и пробные выстрелы

Спортсменам перед началом самого соревнования должно быть предоставлено 15 минут для окончательной подготовки и выполнения неограниченного количества **Пробных выстрелов**.

- Пробные мишени должны быть выставлены не менее, чем за 15 минут до того, как начнется время подготовки и пробных выстрелов;
- Спортсменам не разрешено приносить свое оружие и снаряжение на их стрелковые места до тех пор, пока Старший судья линии огня не пригласит спортсменов на линию;
- Старший судья линии огня должен приглашать спортсменов на линию не менее, чем за 15 минут до того, как начнется время подготовки и пробных выстрелов;
- Если смен более одной, каждой из них должно быть предоставлено одно и то же время для того, чтобы приносить снаряжение на линию огня;



- После того, как Старший судья линии огня пригласил спортсменов на линию, им разрешено брать в руки оружие, выполнять холостые выстрелы или изготавливаться и прицеливаться на линии огня до того, как начнется время подготовки и пробных выстрелов;
- Жюри и судьи линии огня должны закончить предсоревновательную проверку до того, как начнется время подготовки и пробных выстрелов;
- Время подготовки и пробных выстрелов начинается в момент подачи команды **«ВРЕМЯ ПОДГОТОВКИ И ПРОБНЫХ ВЫСТРЕЛОВ... СТАРТ»** (“**PREPARATION AND SIGHTING TIME... START**”).

До команды «СТАРТ» выполнять выстрелы не разрешено;

- Спортсмен, который выполняет выстрел или выстрелы **до начала** времени подготовки и пробных выстрелов, должен быть дисквалифицирован, если при этом создается угроза безопасности. Если угроза безопасности не создается, первый зачетный выстрел спортсмена должен быть засчитан как промах (0); и
- Время на подготовку и пробные выстрелы прекращается, когда начинается официальное время соревнования.

6.11.1.2 «СТАРТ» соревнования

- По окончании времени подготовки и пробных выстрелов Старший судья линии огня должен подать команду **«ПОДГОТОВКА И ПРОБНЫЕ ВЫСТРЕЛЫ ОКОНЧЕНЫ ... СТОП»** (“**END OF PREPARATION AND SIGHTING ... STOP**”). Затем должна последовать небольшая пауза приблизительно в 30 секунд для того, чтобы судья линии мишеней мог заменить мишени для соревнования или зачетной стрельбы.
- Когда все мишени заменены для соревнования или зачетной стрельбы, Старший судья линии огня должен скомандовать **«ЗАЧЕТНАЯ СТРЕЛЬБА ... СТАРТ»** (“**MATCH FIRING ... START**”). Соревнование считается начавшимся, когда ССЛО подал команду **«СТАРТ»**.
- Каждый выстрел, сделанный после того, как спортсмен закончит выполнять свои пробные выстрелы после команды СТАРТ начала соревнования, должен засчитываться как зачетный выстрел, однако холостые выстрелы разрешены;



- После начала соревнования никакие дальнейшие пробные выстрелы больше не разрешены, за исключением перехода от одного положения к другому в упражнениях со стрельбой из винтовок в трех положениях (см. пункт 7.7.3) или в тех случаях, когда в соответствии с настоящими Правилами это разрешит Жюри;
- Любой дальнейший пробный выстрел (выстрелы), сделанный в противоречии с этим правилом, должен быть засчитан как промах (промахи) в соревновании;
- ССЛО должен сообщать спортсменам по громкоговорящей сети за десять (10) и пять (5) минут о времени, оставшемся до окончания времени соревнования;
- Выстрел или выстрелы, не сделанные в течение времени, отведенного на зачетную стрельбу, должны быть засчитаны как промах (промахи) в последней зачетной мишени (мишенях), если только ССЛО или член жюри не предоставил добавочное время.
- Если, во время зачетной стрельбы по ЭМУ на 10м, Жюри указывает спортсмену передвинуться в пределах своей стрелковой позиции, ему должны быть предоставлены дополнительные пробные выстрелы и дополнительное время 2 минуты до того, как он возобновит зачетную стрельбу.

6.11.1.3 Команда «СТОП»

Соревнование должно быть остановлено по команде «СТОП» («STOP») или по соответствующему сигналу.

- Если выстрел (выстрелы) сделаны после команды или сигнала «СТОП», эти выстрелы должны быть засчитаны как промах (промахи); и
- Если невозможно установить, какой выстрел (выстрелы) были сделаны после команды «СТОП», в этой мишени должны быть аннулированы и засчитаны как промах (промахи) пробоина (пробоины) высшего достоинства.

6.11.2 Специальные правила для стрельбы на 10 м из пневматического оружия

- 6.11.2.1 Если спортсмен произведет разряд компрессионной камеры до начала времени подготовки и пробных выстрелов, ему за первое такое нарушение должно быть объявлено **ПРЕДУПРЕЖДЕНИЕ**, а за второе и последующие должны **ВЫЧИТАТЬСЯ** два (2) очка из выстрела низшего достоинства первой зачетной серии.



6.11.2.2 Любой разряд компрессионной камеры после начала соревнования (без пробоины в мишени) должен быть засчитан как промах. Холостые выстрелы без разряда компрессионной камеры разрешены, но не во время финала.

6.11.2.3 Если спортсмен хочет заменить или подзарядить баллон со сжатым газом или воздухом, то для того, чтобы это сделать он должен покинуть свое стрелковое место с разрешения судьи линии огня. Для замены или подзарядки баллона со сжатым газом или воздухом во время соревнования спортсмену не предоставляется никакого добавочного времени.

6.11.2.4 Оружие можно заряжать только одной (1) пулькой. Если оружие случайно заряжено более, чем одной пулькой:

- Если спортсмен это обнаружил, он должен поднять свободную руку, тем самым показав судье линии огня, что у него возникла проблема. Затем под наблюдением судьи линии огня оружие должно быть разряжено, но никакого наказания за это не полагается. Спортсмену при этом не предоставляется никакого добавочного времени; или
- Если спортсмен этого не обнаружил и выполнил выстрел двумя пулями одновременно, он должен сообщить об этом судье линии огня. Если при этом в мишени окажутся две (2) пробоины, спортсмену должен быть засчитан выстрел высшего достоинства, а вторая пробоина аннулируется. Если в мишени окажется только одна (1) пробоина, она и засчитывается спортсмену.

6.11.3 Ручная замена бумажных мишеней в стрельбе на 10 м из пневматической винтовки и пневматического пистолета

- Замену мишеней производят сами спортсмены под наблюдением судей линии огня;
- Спортсмен отвечает за то, что стреляет в те мишени, в которые нужно; и
- Немедленно после каждой серии из десяти (10) выстрелов спортсмен должен складывать десять (10) мишеней в подходящем месте, чтобы контролер помещал их в закрытый контейнер, в котором уполномоченный на это персонал передает их в классификационный офис.

6.11.4 Ручная замена бумажных мишеней в стрельбе на 50 м из винтовки и Пистолета

- Если используется устройство с автоматической заменой мишеней или мишени заменяет контролер, заменой мишеней может управлять спортсмен или контролер;



- И в том, и в другом случае сам спортсмен отвечает за то, что стреляет в ту мишень, в какую нужно; и
- Если спортсмен считает, что показ результата выстрела или замена мишеней производится слишком медленно, он может сказать об этом судье линии огня. Если судья линии огня или жюри найдут, что это заявление справедливо, они должны исправить положение. Если спортсмен или представитель команды считают, что положение не изменилось, спортсмен или представитель команды могут заявить Жюри протест. Жюри может предоставить добавочное время, но не более 10 минут. Заявление о медленной замене мишеней нельзя делать в течение последних 30 минут соревнования, за исключением особых обстоятельств.

6.11.5 Задержки при выполнении упражнений со стрельбой на 10 м, упражнений со стрельбой из винтовки и пистолета на 50 м и упражнений со стрельбой из винтовки на 300 м

6.11.5.1 Если спортсмен вынужден не по своей собственной вине прекратить стрельбу **более, чем на три (3) минуты**, и эта задержка не вызвана неисправностью его винтовки или осечками патронов, он может потребовать, чтобы ему было предоставлено дополнительное время, равное времени задержки или, чтобы ко времени, оставшемуся до окончания стрельбы после возникновения задержки, была добавлена одна (1) минута, если задержка произошла в течение нескольких последних минут соревнования.

6.11.5.2 Если спортсмен вынужден не по своей собственной вине прекратить стрельбу **более, чем на пять (5) минут**, и эта задержка не вызвана неисправностью его винтовки или осечками патронов, **или если его перевели на другое стрелковое место**, он может выполнить неограниченное количество пробных выстрелов в начале времени, оставшемся до конца стрельбы вместе со временем, добавленным за задержку, плюс дополнительные пять (5) минут.

- Если используется устройство с автоматической заменой мишеней, в которое невозможно вставить новую пробную мишень, пробные выстрелы следует выполнить в следующую чистую зачетную мишень. В последующую за ней зачетную мишень должны быть выполнены два (2) зачетных выстрела в соответствии с указанием судьи линии огня или членов жюри.
- Судьи линии огня или члены жюри должны убедиться, что в справку с линии огня внесена запись с подробным объяснением того, почему в зачетную мишень выполнены два выстрела, а не один.



- Любое **добавочное время**, предоставленное Жюри или судьей линии огня, должно быть официально зафиксировано, а в справке с линии огня должно быть указано, почему его предоставили.

6.11.6 Нарушения и дисциплинарные правила

- 6.11.6.1** Если спортсмен начинает выполнять упражнение с **не допущенным оружием или снаряжением**, он должен быть наказан вычитанием двух (2) очков из результата выстрела худшего достоинства первой зачетной серии. Ему запрещено продолжать соревнование до тех пор, пока бригада контроля не допустит его оружие или снаряжение. Он может продолжать стрельбу только в то время, которое ему укажет Жюри. При этом спортсмену не разрешены дополнительные пробные выстрелы и не предоставляется добавочное время.
- 6.11.6.2** Если до или во время соревнования спортсмен вносит изменения в уже проверенное оружие и снаряжение, в результате чего оружие или снаряжение перестали соответствовать Правилам, он должен быть дисквалифицирован.
- 6.11.6.3** Если имеются какие-либо подозрения относительно изменений, оружие или снаряжение должны быть возвращены в бригаду контроля для перепроверки.
- 6.11.6.4** Если спортсмен опоздает на соревнование, ему разрешено в нем участвовать, но без предоставления какого-либо добавочного времени. Если спортсмен прибывает после окончания времени на подготовку и пробные выстрелы, никакие дополнительные пробные выстрелы ему не предоставляются. Если можно доказать, что спортсмен опоздал по независящим от него обстоятельствам, Жюри должно предоставить ему добавочное время, в том числе и время на подготовку и пробные выстрелы, но только в том случае, если это не задержит начало финального соревнования, и не нарушит общую программу стрельбы. В этом случае Жюри должно решить, когда и на каком стрелковом месте должен начать стрельбу опоздавший спортсмен.
- 6.11.6.5** Если снаряжение спортсмена прошло контроль, но перед началом соревнования спортсмен не в состоянии **предъявить карточку контроля снаряжения**, он может начинать стрельбу, но должен быть наказан вычитанием двух (2) очков из результата выстрела худшего достоинства первой зачетной серии, если он (или его тренер или официальный представитель команды) до официального времени окончания смены, в которой выступает, не сможет представить убедительного доказательства того, что его снаряжение было предварительно проверено бригадой контроля. С этой целью спортсмен (или его тренер или официальный представитель команды) обязаны посетить бригаду контроля. Никакого дополнительного времени для стрельбы спортсмену при этом не предоставляется.



6.11.7 Ошибочные выстрелы в упражнениях со стрельбой на 10 м, 50 м и 300 м

6.11.7.1 Лишние выстрелы в упражнении или положении

Если спортсмен сделает в упражнении или его положении выстрелов больше, чем предусмотрено программой, лишние выстрелы (выстрелы) в последней мишени (мишенях) должны быть аннулированы. Если невозможно установить, какой выстрел (выстрелы) был лишним, в последней зачетной мишени должен быть аннулирован выстрел (выстрелы) высшего достоинства. Кроме того, за каждый лишние выстрел спортсмен должен быть наказан вычитанием двух (2) очков из выстрела низшего достоинства первой зачетной серии.

6.11.7.2 Лишние выстрелы в одну бумажную мишень

- Если спортсмен в одну из своих зачетных мишеней сделает выстрелов больше, чем предусмотрено данным упражнением, то за первые две (2) такие ошибки он не должен быть наказан;
- За третий и каждый последующий такой ошибочный выстрел он должен быть наказан вычитанием двух (2) очков в упражнении;
- Два очка должны вычитаться в той серии, в которой был сделан третий и любой другой ошибочный выстрел. Спортсмен должен также делать меньшее количество выстрелов в оставшиеся мишени, так чтобы общее количество выстрелов не было больше того, что предусмотрено программой;
- В этом случае при определении результатов стрельбы потребуются переносить выстрелы из мишеней с лишними выстрелами в те мишени, где их количество меньше, чем первоначально установлено программой упражнения, доводя таким образом количество выстрелов в каждой мишени до количества, установленного программой и Правилами соревнований.
- Если нельзя точно установить, какие именно выстрелы подлежат переносу, выстрел (выстрелы) низшего достоинства нужно переносить в последующую мишень (мишени), а выстрелы высшего достоинства в предыдущую мишень (мишени), чтобы у спортсмена не было преимущества, когда при равенстве результатов места спортсменов приходится определять способом «обратных шагов»; и
- В этих случаях упражнения со стрельбой из винтовок из трех положений должны рассматриваться как одно упражнение.



6.11.8 Выстрелы по чужим мишеням

- 6.11.8.1** Зачетные выстрелы по чужим мишеням должны засчитываться как промахи.
- 6.11.8.2** Если спортсмен делает ПРОБНЫЙ выстрел в пробную мишень другого спортсмена, это никак не наказывается.
- 6.11.8.3** Если спортсмен делает пробный выстрел в ЗАЧЕТНУЮ мишень другого спортсмена, он должен быть наказан вычитанием двух (2) очков из результата его первой серии
- 6.11.8.4** Если установлено, что в мишени спортсмена есть пробоина от чужого выстрела, но невозможно установить, какой из выстрелов принадлежал этому спортсмену, ему должен быть засчитан выстрел высшего достоинства.
- 6.11.8.5** Если в ЗАЧЕТНОЙ мишени спортсмена окажется пробоин больше, чем предусмотрено программой, но невозможно доказать, что лишний выстрел (выстрелы) сделан другим спортсменом (спортсменами), в этой мишени должен быть аннулирован выстрел (выстрелы) высшего достоинства.
- 6.11.8.6** Если спортсмен хочет **отказаться** от выстрела в своей мишени, он должен немедленно заявить об этом судье линии огня.
- 6.11.8.7** Если судья линии огня подтверждает, что спортсмен не делал рассматриваемый выстрел (выстрелов), он должен сделать соответствующую запись в справке с линии огня и в карточке контролера, и выстрел должен быть аннулирован.
- 6.11.8.8** Если у судьи линии огня нет абсолютной уверенности в том, что спортсмен не делал этого выстрела (выстрелов), выстрел должен быть засчитан спортсмену и записан.
- 6.11.8.9** Убедительным обоснованием решения об аннулировании выстрела должно считаться следующее:
- Если официальное лицо тира или контролер на основании наблюдений за действиями спортсмена и его мишенью подтверждают, что он не делал выстрела;
 - Если другие спортсмены или другие контролеры или официальные лица тира заявляют, что приблизительно в то же самое время на двух или трех соседних стрелковых местах имели место промахи по соответствующим мишеням; и
 - Когда при стрельбе по ЭМУ на 300 м контрольный центр зарегистрировал, что на соседнем стрелковом месте выстрел был сделан, но мишень его не восприняла. Тогда стрелку, чья мишень должна была воспринять выстрел, засчитывается промах (ноль) с указанием, что он сделал выстрел по чужой мишени.



6.11.9 Помехи

Если спортсмен считает, что ему помешали в то время, когда он выполнял выстрел, он должен держать свое оружие направленным в сторону мишеней и немедленно заявить об этом судье линии огня или члену жюри. При этом он не должен мешать другим спортсменам. Если его заявление посчитают справедливым, выстрел (выстрелы) должен быть аннулирован, и спортсмен может повторить выстрел (выстрелы) или серию. Если его заявление посчитают несправедливым, выстрел (выстрелы) должен быть засчитан спортсмену, и он может продолжать стрельбу; никакого наказания при этом не последует.

6.11.10 Особые правила соревнования

- Не разрешено с целью получения нечестного преимущества наносить на пол стрелкового места какое-либо вещество или вытирать стрелковое место, не получив на это разрешения.
- Не разрешено наносить несмываемую разметку или рисовать линии перманентным маркером на полу.
- Никому нельзя ничего заменять или дорабатывать в устройстве или оборудовании тира (то есть менять размеры скамеек, подрезать маты, приделывать к скамейкам кейсы для оружия или коробки и т.д.).
- Курить запрещено во всех помещениях тира, где находятся спортсмены и официальные лица, а также на местах, отведенных в тире для зрителей.
- Спортсменам, тренерам и официальным лицам команд, когда они находятся в соревновательной зоне, запрещено пользоваться мобильными телефонами, переносными рациями, пейджерами и подобными устройствами. Все мобильные телефоны и т.п. должны **быть выключены или переведены в режим «без звука»**.
- Запрещено фотографировать **со вспышкой** до тех пор, пока соревнование не будет закончено.
- Должны быть развешены объявления, информирующие зрителей о том, что мобильные телефоны должны быть переведены в режим «без звука», что курить запрещено, и не разрешено фотографировать со вспышкой, пока не закончится соревнование.



6.12 ПРАВИЛА ПОВЕДЕНИЯ ДЛЯ СПОРТСМЕНОВ И ОФИЦИАЛЬНЫХ ЛИЦ

6.12.1 Никакого рода демонстрации или политическая, религиозная или расовая пропаганда не разрешены во время проведения чемпионатов МФСС.

6.12.2 В каждой команде должен быть руководитель, который отвечает за поддержание дисциплины в команде. Руководителем команды может быть назначен один из спортсменов. В интересах соблюдения мер безопасности, эффективного проведения соревнования и хороших спортивных взаимоотношений руководитель команды должен все время поддерживать связь с официальными лицами соревнования.

6.12.3 Руководитель команды обязан:

- Составлять необходимые заявки с указанием точных сведений и передавать их соответствующим официальным лицам в течение установленного времени;
- Знать программу соревнования;
- Обеспечивать прибытие к точному времени готовых к стрельбе членов команды на назначенные им стрелковые места и с допущенным снаряжением;
- Проверять объявленные результаты и, при необходимости, подавать протесты;
- Просматривать как предварительные, так и официальные протоколы результатов и разного рода объявления;
- Получать официальную информацию и указания и доводить ее до сведения членов команды; и
- Представлять команду на всех официальных мероприятиях.

6.12.4 Спортсмен обязан:

- В точное время докладывать о своем прибытии на назначенное ему стрелковое место, будучи готовым к стрельбе и с допущенным снаряжением;
- Занимать свое стрелковое место таким образом, чтобы не мешать соседним спортсменам; и
- Вести себя так, чтобы это не мешало другим спортсменам или не влияло бесчестным путем на их результаты. Спортсмен, который, по мнению Жюри, мешает другим спортсменам, в зависимости от обстоятельств может быть наказан объявлением предупреждения, вычитанием штрафных очков или дисквалификацией.



6.12.5 Поведение тренера во время выполнения любого упражнения

6.12.5.1 В упражнениях со стрельбой из винтовки и пистолета во время отборочного, квалификационного или финального соревнования **запрещены любого вида указания или советы тренера** спортсмену, когда тот находится на линии огня. Находясь на линии огня, спортсмен может разговаривать только с членами жюри или официальными лицами. Во время тренировок общение тренера со спортсменом разрешено, но только в таком виде, чтобы это не мешало другим спортсменам.

6.12.5.2 В упражнениях стендовой стрельбы указания тренера разрешены, но только не в устной форме. *Замечание. Это разрешение будет опробовано и вновь рассмотрено в 2013 году, прежде чем по этому правилу будет принято окончательное решение.*

6.12.5.3 Если спортсмен хочет переговорить со своим тренером или официальным лицом команды во время отборочного или квалификационного соревнования, он должен разрядить оружие, оставив его в безопасном состоянии на линии огня с открытым затвором и вставленным флажком безопасности. Спортсмен может выйти с линии огня, только после получения разрешения судьи линии, не мешая при этом другим спортсменам.

6.12.5.4 Если тренер или официальный представитель команды хотят переговорить с членом команды, когда тот находится на линии огня, представитель команды не может вступать с ним в контакт непосредственно или говорить с ним, пока тот находится на линии огня. Представитель команды должен получить разрешение от судьи линии огня или члена жюри, которые попросят спортсмена выйти с линии огня.

6.12.5.5 Если официальный представитель команды или спортсмен первый раз нарушают правила, связанные с помощью тренера, должно быть объявлено предупреждение. При повторных случаях из результата спортсмена должны вычитаться два (2) очка и официальный представитель команды должен подальше отойти от линии огня.

6.12.6 Наказания за нарушения Правил

6.12.6.1 В случаях нарушения Правил МФСС или невыполнения указаний судьи линии огня или жюри спортсмен, может быть подвергнут следующим наказаниям, которые назначает член жюри или все Жюри.

- **ПРЕДУПРЕЖДЕНИЕ (WARNING).** Предупреждение должно объявляться в выражениях, не оставляющих сомнения в том, что это **ПРЕДУПРЕЖДЕНИЕ** и сопровождается показом спортсмену желтой карточки. Однако это не означает, что для применения других наказаний необходимо предшествующее предупреждение. Предупреждение должно быть отмечено в справке с линии огня и в карточке контролера. Предупреждение может быть объявлено на основании индивидуального решения члена жюри.



- **ВЫЧИТАНИЕ ОЧКОВ (DEDUCTION).** Решение о вычитании очков из результата, с которым согласны как минимум два (2) члена жюри, сопровождается показом спортсмену зеленой карточки со словом **DEDUCTION**. Оно должно быть отмечено в справке с линии огня, на ленте принтера и на карточке контролера. Решение о вычитании очков может приниматься на основании индивидуального решения члена жюри.
- **ДИСКВАЛИФИКАЦИЯ (DISQUALIFICATION).** Решение о дисквалификации спортсмена принимает Жюри, показав ему при этом красную карточку со словом **DISQUALIFICATION**. Спортсмен может быть дисквалифицирован за отрицательный результат пост-соревновательной проверки, если этот результат подтвержден одним членом жюри (пункт 6.7.9.3).

В любых других случаях спортсмен может быть дисквалифицирован только на основании решения, вынесенного большинством членов данного жюри.

- В случае дисквалификации в финале, спортсмен получит последнее место среди всех участвовавших финалистов, но за ним сохраняется результат, показанный в квалификационном соревновании.
- Наказания должны объявляться одновременно как устно, так и показом желтой, зеленой или красной карточки. Приблизительные размеры карточек должны быть 70 мм x 100 мм.

6.12.7 Нарушения должны классифицироваться Жюри

- В случае **открытого нарушения** Правил **ПРЕДУПРЕЖДЕНИЕ (WARNING)** за первое нарушение объявляется для того, чтобы у спортсмена была возможность исправить ошибку. Всегда, когда только это возможно, предупреждение следует объявлять во время тренировки или во время подготовки и пробных выстрелов. Если спортсмен не исправит ошибку, на которую ему указывает жюри, из его результата должны вычитаться два (2) очка. Если спортсмен и после предупреждения не исправит ошибку, должна последовать дисквалификация;
- В случае **скрытого нарушения** Правил, когда ошибку скрывают намеренно, спортсмена нужно дисквалифицировать;
- Если спортсмен, когда его просят объяснить происшедшее, сознательно **дает неверную информацию**, его должны наказать вычитанием двух (2) очков, а в серьезных случаях дисквалифицировать; и



- Если Жюри считает, что спортсмен **опасным образом** обращается с оружием или нарушает правила безопасности, его должны дисквалифицировать.

6.13 НЕИСПРАВНОСТИ

6.13.1 Неисправность происходит, когда оружие не стреляет при нажатии на спусковой крючок.

6.13.2 Неисправность может быть либо **РАЗРЕШЕННОЙ**, либо **НЕРАЗРЕШЕННОЙ**.

РАЗРЕШЕННЫЕ НЕИСПРАВНОСТИ:

- Патрон не выстрелил;
- Пуля или пулька остались в стволе; или
- Оружие не выстрелило или неправильно функционирует, хотя спусковой механизм сработал.

НЕРАЗРЕШЕННЫЕ НЕИСПРАВНОСТИ:

- Спортсмен открыл затвор оружия;
- Оружие не было снято с предохранителя;
- Спортсмен неправильно зарядил оружие;
- Спортсмен не нажал на спусковой крючок; или
- Неисправность произошла по какой-либо другой причине, которую мог легко устранить сам спортсмен.

6.13.3 Если у стрелка произошла **неисправность оружия или осечка патрона**, он может это исправить и продолжать стрельбу или, если неисправность пистолета была **РАЗРЕШЕННОЙ**, он может исправить ее, или с разрешения Жюри продолжить стрельбу из другого пистолета, если этот пистолет допущен бригадой контроля. Если происходит поломка винтовки, и она не может быть починена, спортсмен может заменить неисправную винтовку другой винтовкой, которая была допущена бригадой контроля, с разрешения Жюри.

6.13.4 В отборочных и квалификационных соревнованиях со стрельбой из винтовки и пистолета на 10 м и 50 м и винтовки на 300 м при неисправности не предоставляется никакого добавочного времени, чтобы оружие исправить или заменить, но если неисправность была **РАЗРЕШЕННОЙ**, жюри может разрешить спортсмену дополнительные пробные выстрелы после исправления отказавшего оружия.

6.13.5 Специальные правила, связанные с неисправностями в упражнениях со стрельбой из пистолета на 25 м, приведены в пункте Правил 8.9.3.



6.13.6 Специальные правила, связанные с неисправностями в финальных соревнованиях, приведены в пунктах Правил 6.17.2, 6.17.3, 6.17.4 и 6.17.5.

6.13.7 Судьи линии огня или члены жюри должны убедиться в том, что случаи неисправностей внесены в справки с линии огня и журнал тира.

6.14 ОПРЕДЕЛЕНИЕ ДОСТОИНСТВА ПРОБОИН И ПРОЦЕДУРА ОПРЕДЕЛЕНИЯ РЕЗУЛЬТАТОВ

6.14.1 Классификационный офис должен размещать предварительные протоколы результатов на информационной доске тира как можно скорее после каждой смены и каждой части каждого упражнения.

6.14.2 Окончательные протоколы результатов должны быть размещены на главной информационной доске по истечении времени подачи протестов.

6.14.3 Официальный журнал результатов по каждому чемпионату должен содержать:

- Страницу содержания;
- Лист утверждения результатов, подписанный техническим делегатом (делегатами) и всеми председателями жюри;
- Список официальных лиц соревнования;
- Список заявок по странам-участницам и упражнениям;
- Календарь соревнования;
- Поименный список медалистов;
- Таблицу распределения медалей между странами-участницами с указанием количества медалей;
- Перечни новых рекордов и повторений рекордов; и
- Все окончательные протоколы результатов в стандартной последовательности упражнений, принятой МФСС (мужчины – винтовка 300 м, 50 м и 10 м, пистолет 50 м, 25 м и 10 м, стенд трап, дубль трап и скит, движущаяся мишень 50 м и 10 м; Женщины – в том же порядке; Юниоры – в том же порядке; Юниорки – в том же порядке).

6.14.3.1 Эти документы должны содержать полные имена в том виде, в каком они приведены в идентификационном номере спортсмена (ISSF ID): Фамилия (заглавными буквами), полное имя (только первая буква заглавная), стартовый номер и страна (в официальной аббревиатуре МОК) для каждого спортсмена.



6.14.3.2 В протоколах результатов должна использоваться следующая аббревиатура, если это необходимо:

DNF	Не закончил
DNS	Не стартовал
DSQ	Дисквалифицирован
WR	Новый рекорд мира
EWR	Повторение рекорда мира
FWR	Новый финальный рекорд мира
EFWR	Повторение финального рекорда мира
WRJ	Новый юниорский рекорд мира
EWRJ	Повторение юниорского рекорда мира
OR	Новый олимпийский рекорд
EOR	Повторение олимпийского рекорда
FOR	Новый финальный олимпийский рекорд
EFOR	Повторение финального олимпийского рекорда

6.14.4 Три экземпляра протоколов официальных результатов после каждого чемпионата необходимо направить в штаб-квартиру МФСС (пункт Правил 3.7.5.3); эти протоколы в полном виде могут быть размещены в интернете официальным провайдером МФСС.

6.14.5 **Классификационное жюри** должно контролировать процесс определения достоинства пробоин и всю работу, которую проводит комиссия определения результатов, а если при стрельбе на 25 метров используются бумажные мишени, и всю ту работу, которая ведется на линии мишеней. Это жюри объясняет, как оценивать спорные пробоины, определяет их достоинство, и решает любые вопросы, связанные с протестами по достоинству пробоин. Официальный протокол финальных результатов должен быть проверен и подписан членом классификационного жюри в подтверждение того, что в нем нет ошибок.

6.14.6 Если используются **ЭМУ**, большинство действий по определению достоинства пробоин выполняет электронная аппаратура, однако классификационное жюри должно решать все вопросы, связанные с протестами относительно достоинства пробоин.

6.14.7 Все нарушения, наказания, промахи, предоставленное добавочное время, повторные выстрелы / серии, аннулированные выстрелы и т.п., судья линии огня и / или член жюри должны понятно и разборчиво вносить в справку с линии огня и в карточку контролера, записывать на ленте принтера (а при использовании бумажных мишеней, и на мишенях). Экземпляры заполненных справок с линии огня (форма IR) должны быть немедленно направлены в классификационный офис. После окончания каждого соревнования, классификационное жюри должно проверить результаты и убедиться в том, что все нарушения приняты к сведению и любые наказания правильно учтены в протоколе результатов.



6.14.8 Вычитание очков из достоинства пробоины всегда производится в той серии, в которой произошло нарушение. Вычитания общего характера должны производиться из выстрела низшего достоинства первой серии того положения (части) упражнения, в котором произошло нарушение.

6.14.9 Если на чемпионате МФСС установлен мировой рекорд, должен быть составлен акт **подтверждения того, что установлен рекорд мира** (пункт 3.12.3.6, Приложение R), который следует направить в штаб-квартиру МФСС через технического делегата.

6.14.10 Процедуры определения достоинства пробоин в бумажных мишенях

Определение достоинства пробоин должно проводиться в классификационном офисе, если **бумажные мишени** используются при выполнении следующих упражнений:

- Винтовка 10 м, 50 м и 300 м;
- Пистолет 10 м и 50 м;
- Движущаяся мишень 10 м и 50 м; и
- Все результаты в этих упражнениях, их положениях или их частях, если они определялись в стрелковом тире, должны рассматриваться как предварительные результаты.

6.14.10.1 В тех упражнениях, где определение достоинства пробоин проводится в классификационном офисе, все мишени немедленно после прекращения стрельбы должны передаваться с линии мишеней в классификационный офис в зарытых контейнерах с соблюдением мер по обеспечению их сохранности.

6.14.10.2 Зачетные мишени для тех упражнений, где определение достоинства пробоин проводится в классификационном офисе, должны быть пронумерованы (зашифрованы) в соответствии с тем, как пронумерованы (зашифрованы) карточки результатов. Классификационный офис отвечает за правильную нумерацию (шифровку) мишеней и обязан перед каждым упражнением проверять мишени, прежде чем они будут переданы старшему судье линии огня или другим официальным лицам в тире.

6.14.10.3 В классификационном офисе каждый, из перечисленных ниже следующих этапов процедуры его проведения, должен дополнительно контролироваться вторым официальным лицом:

- Определение достоинства каждого отдельного выстрела;
- Определение и подсчет количества внутренних десятков;
- Суммирование результатов выстрелов и вычитание штрафных очков;



- Сложение результатов отдельных серий и определение итогового результата; и
 - Каждое официальное лицо должно удостоверить результат выполненной им работы, подписав мишень, карточку результатов или протокол.
- 6.14.10.4** Независимо от полученных результатов классификационное жюри должно проверить 10 лучших индивидуальных и 3 лучших командных результата до того, как будет опубликован итоговый протокол соревнования.
- 6.14.11 Определение достоинства пробоин – бумажные мишени**
- 6.14.11.1** Достоинство всех пулевых пробоин засчитываются в соответствии с высшим номером той габаритной зоны или габаритного кольца мишени, в которой находится или которой касается пулевая пробоина. Если любая часть габаритного кольца мишени с более высоким номером затронута пулевой пробоиной, достоинство выстрела должно быть засчитано в сторону более высокого значения при рассмотрении двух габаритных колец. При этом внешнего края габаритного кольца с более высоким номером должны хотя бы касаться либо сама пулевая пробоина, либо измерительный фланец вставленного в нее калибра. Исключением из этого правила является способ определения внутренних десятков в мишенях для стрельбы из пневматической винтовки.
- 6.14.11.2** Достоинство спорных выстрелов должно определяться с помощью измерительного калибра или другого устройства. Измерительные калибры всегда должны вставляться в пулевые пробоины при горизонтальном положении мишени.
- 6.14.11.3** Если с помощью калибра не представляется возможным точно определить достоинство пробоины, например, в тех случаях, когда две пробоины находятся близко друг от друга, края пробоины имеют разрывы или пробоины сдвоены, следует пользоваться плоскими шаблонами из прозрачного материала с награвированными на них кольцами соответствующих размеров. Измерительные шаблоны такого типа могут быть полезны при реконструкции истинного взаимного расположения пулевой пробоины и габаритного кольца мишени.
- 6.14.11.4** Если два официальных лица из классификационного офиса не могут прийти к единому решению относительно достоинства пробоины, за окончательным решением нужно немедленно обратиться к Жюри.
- 6.14.11.5** Измерительный калибр можно вставлять в любую пулевую пробоину только один раз, и делать это может только член жюри. В таких случаях официальное лицо из классификационного офиса должен написать на мишени, что использовался шаблон, указать достоинство пробоины и поставить свою подпись.



6.14.12 Процедура определения достоинства пробоин в стрельбе на 25 м – Бумажные мишени

Жюри должно контролировать все процедуры определения достоинства пробоин. Карточка результатов (которую заполняет второй контролер) должна быть подписана судьей линии мишеней и членом жюри, находящимся на линии мишеней. Оригинал карточки результатов с соблюдением необходимых мер ее сохранности должен быть направлен в классификационный офис для дополнительной проверки и окончательного заполнения.

6.14.12.1 «Косые» выстрелы

Выстрел, сделанный во время поворота мишени, не должен засчитываться, кроме случаев, когда максимальная длина пробоины по горизонтали (при этом не учитываются линии следов свинца от пули, оставшиеся на поверхности мишени) менее 7.0 мм при стрельбе на 25 м из пистолета калибра 5,6 мм или менее 11,0 мм при стрельбе на 25 м из пистолета центрального боя.

Длина пулевой пробоины по горизонтали измеряется с помощью шаблона для «косых» пробоин. Когда внутренний край выгравированной линии, касается габаритной линии, пробоина оценивается в высшую сторону из двух зон.

6.14.12.2 Как только судья линии мишеней получит сигнал о том, что обстановка в тире безопасная, мишени должны быть развернуты в положение «на лицо». Судья линии мишеней в сопровождении, по меньшей мере, одного члена жюри должен показывать достоинство пулевых пробоин в каждой мишени и громко объявлять это тому контролеру, который находится на линии огня. Контролер заносит объявленное достоинство пробоин в карточку на линии огня и / или на малую демонстрационную доску, расположенную около его столика. Второй контролер должен сопровождать судью линии мишеней и записывать достоинство объявленных выстрелов в свою карточку результатов. Положение и достоинство каждого выстрела в мишени следующим образом показывают для спортсмена и зрителей:

- В упражнении «Скорострельный пистолет 25 м» с помощью цветных дисков («волчков»), которые вставляют в пулевые пробоины. Диаметр дисков от 30 мм до 50 мм. Одна сторона диска красная, другая сторона белая. В центре каждого диска имеется шпindel диаметром приблизительно 5 мм, который выступает примерно на 30 мм с каждой стороны диска. После каждой серии из пяти выстрелов и после того, как достоинство выстрелов определено и объявлено, судья линии мишеней вставляет диски в пулевые пробоины;



- Десятка должна быть показана красной стороной диска, обращенной к спортсмену. Выстрелы, достоинством меньше десятки, должны быть показаны белой стороной диска, обращенной к спортсмену. Показав пробоины, судьи должны выставить на малом информационном табло, находящемся около каждой группы мишеней, общую сумму очков в серии, которую записывает второй контролер. Сумма очков в серии также должна быть объявлена. После этого диски должны быть вынуты из пробоин, а мишени заклеены.
- В упражнениях «Стандартный пистолет 25 м», «Пистолет 25 м» и «Пистолет центрального боя 25 м» достоинство и положение пробоин отмечают с помощью указки, представляющей собой рукоятку длиной около 300 мм, на конце которой находится диск диаметром от 30 мм до 50 мм, одна сторона которого красная, а другая белая. При показе диск указки накладывают поверх пулевой пробоины (пробоин) в мишени, причем для десятки диск должен быть обращен к спортсмену красной стороной, и одновременно с показом судья линии мишеней называет достоинство пробоины. Пробоины достоинством ниже десятки показывают белой стороной диска. Показ начинают с пробоин высшего достоинства (с десятков). После того, как все пробоины показаны индивидуально, называют общую сумму очков в серии.
- Пробные выстрелы должны быть показаны и записаны.

6.14.12.3 Судья линии мишеней и судья линии огня должны проверить соответствие результатов, занесенных на информационную доску, тем результатам, которые были записаны на линии мишеней. В том случае, если окажется, что есть какие-либо расхождения в записи достоинства выстрелов, вопрос должен решаться немедленно.

6.14.12.4 Как только выстрелы показаны и записаны:

- Мишени должны быть заклеены и подготовлены к следующей серии (в упражнении «Скорострельный пистолет» и в той части упражнений, где ведется стрельба по появляющейся мишени); или
- Мишени должны быть заменены, а экраны должны быть заклеены или заменены для следующей серии; или
- Мишени и экраны должны сниматься и заменяться на новые для каждого очередного спортсмена.

6.14.12.5 Перед тем, как покинуть тир, спортсмен должен подписать заполненную карточку результатов (сразу за тем местом, где указан общий результат) в знак того, что он с ним согласен.



6.15 ОПРЕДЕЛЕНИЕ ЗАНЯТЫХ МЕСТ ПРИ РАВЕНСТВЕ РЕЗУЛЬТАТОВ

6.15.1 Равенство индивидуальных результатов в упражнениях со стрельбой на 300 м, 50 м, 25 м и 10 м

Во всех упражнениях со стрельбой на 300 м, 50 м, 25 м и 10 м при равенстве очков занятые места определяют, используя следующие Правила:

- По наибольшему количеству внутренних десятков в упражнении;
- По наибольшему количеству очков в последней серии из 10 выстрелов, предпоследней серии и т.д., пока не нарушится равенство (не по внутренним десяткам или десяткам);
- Если равенство сохраняется, то преимущество определяется по внутренним десяткам (именно внутренним десяткам, а не по десяткам, которые не являются внутренними десятками), рассматривая по одному выстрелу, начиная с последнего, затем предпоследний и т.д.;
- Если равенство сохраняется, а стрельба велась по электронным мишенным установкам, то преимущество определяется по достоинству выстрелов с десятыми долями очка, рассматривая по одному выстрелу, начиная с последнего, затем предпоследний и т.д.;
- Если равенство сохраняется и после этого, спортсменам присуждаются одинаковые места, а в протокол соревнования они вносятся по фамилиям в соответствии с латинским алфавитом, за исключением тех случаев, когда решается вопрос о выходе в финал спортсменов, имеющих одинаковые результаты; и
- Если в отборочных и квалификационных соревнованиях стрельба из пневматической винтовки на 10 м и малокалиберной винтовки лежа на 50 м ведется по электронным мишенным установкам, то при равенстве результатов преимущество определяется по сумме очков с десятыми долями в последней серии из 10 выстрелов, затем в предпоследней и т.д., а если равенство сохраняется, то по достоинству выстрелов с десятыми долями, рассматривая по одному выстрелу, начиная с последнего, затем предпоследний и т.д.

6.15.2 Равенство результатов в упражнениях со стрельбой на 25 м без финалов

- Если два спортсмена или более имеют одинаковые результаты, занятые места определяют путем перестрелок (см. Правила перестрелок в упражнениях на 25 м); и



- Если на разные места претендует по несколько спортсменов с одинаковыми результатами, сначала решают равенства спортсменов, которые претендуют на более низкое место, затем на место выше и т.д.

6.15.3 Равенство результатов в стендовой стрельбе (см. правила стендовой стрельбы, пункт 9.15)

6.15.4 Равенство результатов в стрельбе по движущейся мишени (см. правила стрельбы по движущейся мишени, пункт 10.12)

6.15.5 Равенство результатов в упражнениях олимпийской программы с финалами

Если на выход в финал после квалификационного соревнования претендуют спортсмены с одинаковыми результатами, вопрос о занятых местах должен решаться в соответствии с пунктом 6.15.1.

6.15.6 Перестрелки при равенстве результатов в упражнениях со стрельбой на 25м без финалов

Спортсменам с одинаковыми результатами, в том тире, где проводится квалификационное соревнования, предоставляются новые стрелковые места, номера которых, вытягивая жребий, определяет жюри. Если в тире установок меньше, чем спортсменов с одинаковыми результатами, последовательность их выступления также определяется жеребьевкой.

6.15.6.1 Перестрелка: Время подготовки две (2) минуты:

Упражнение	Пробные серии	Серии перестрелки
25 м Скорострельный пистолет	одна (1) за четыре (4) секунды	одна (1) за четыре (4) секунды
25 м Пистолет, 25 м Пистолет центрального боя	одна (1) из пяти (5) выстрелов по появляющейся мишени	одна (1) из пяти (5) выстрелов по появляющейся мишени
25 м Стандартный пистолет	пять (5) пробных выстрелов в серии за 150 секунд	одна (1) серия за 10 секунд

6.15.6.2 Если **равенство сохраняется**, должна быть проведена вторая перестрелка, состоящая из **одной** (1) серии. Если равенство сохраняется и после этого, перестрелки продолжаются до тех пор, пока оно не будет нарушено.

6.15.7 Равенство командных результатов

Для определения занятых мест должны суммироваться результаты всех членов команды и выполняться процедура, принятая для определения мест при равенстве индивидуальных результатов.



6.16 ПРОТЕСТЫ И АПЕЛЛЯЦИИ

6.16.1 Все протесты и апелляции должны решаться в соответствии с Правилами МФСС.

6.16.2 Письменные протесты и апелляции должны подаваться на **Бланках протестов МФСС**. (см. Бланк протеста – Правило 6.18).

6.16.3 **Оплата протеста** установлена в следующем размере:

- Протест: Евро 50.00
- Апелляция на решение по протесту: Евро 100.00
- Оплата протеста становится обязательной с момента вручения члену жюри заполненного бланка протеста, и указанные суммы должны быть переданы члену жюри или Организационному комитету как можно скорее.
- Внесенные суммы должны быть возвращены, если протест или апелляция удовлетворены или должны остаться в Организационном комитете, если протест или апелляция отклонены.

6.16.4 Устные протесты

6.16.4.1 Любой спортсмен или официальный представитель команды имеют право в любой момент опротестовать условия проведения соревнования, решение или действие, обратившись в устной форме напрямую к рефери, судье линии огня или члену жюри. Такие протесты могут подаваться в следующих случаях, и оплата протеста становится обязательной:

- Спортсмен или официальный представитель команды считает, что Правила МФСС или программа соревнования не соблюдаются при его проведении;
- Спортсмен или официальный представитель команды не согласен с решением или действием официального лица соревнования, рефери, судьи линии огня или члена жюри;
- Спортсмену мешает или беспокоит другой спортсмен (спортсмены), официальное лицо (лица) соревнования, зритель (зрители), член (члены) средств массовой информации, другое лицо (лица) или что-то еще;
- Спортсмен надолго прервал стрельбу из-за выхода из строя оборудования, устранения неисправностей или по другой причине (причинам);
- У спортсмена были неприятности, связанные с временем для стрельбы, в том числе из-за того, что время было менее положенного.



6.16.4.2 Официальные лица соревнования, рефери, судьи линии огня или члены жюри должны немедленно рассмотреть устный протест. Они могут предпринять незамедлительные действия для исправления положения или передать протест полному составу Жюри с тем, чтобы им было принято решение. В таких случаях рефери, судья линии огня или член жюри при необходимости могут временно приостановить стрельбу.

6.16.5 Письменные протесты

Любой спортсмен или официальное лицо команды, которые **не согласны** с решением или действием по **их устному протесту**, могут обратиться в жюри **с письменным протестом**. Любой спортсмен или официальное лицо команды имеют право подать **письменный протест**, предварительно не подавая устного протеста. Все письменные протесты должны подаваться члену соответствующего жюри не позже, чем через 20 минут после того, как произошло событие, в связи с которым подается протест, и с этого момента оплата протеста становится обязательной.

6.16.6 Протесты по поводу оценки достоинства выстрела

Решения классификационного жюри по поводу достоинства или количества выстрелов являются окончательными и апелляции не подлежат.

6.16.6.1 Время на протесты по поводу оценки достоинства выстрела

Все протесты по поводу достоинства пробоин или определения результатов должны подаваться в течение **10 минут** после того, как на информационной доске тира помещены предварительные протоколы результатов (пункт Правил 4.4.2 е). Время, до которого можно подавать протесты по поводу достоинства выстрелов, должно быть указано на главной информационной доске тира, когда на нее помещают предварительные протоколы результатов. В официальной программе соревнования должно быть указано место, где будут принимать любые протесты по поводу определения достоинства пробоин.

6.16.6.2 Протесты по поводу определения результата выстрела при использовании ЭМУ

Если спортсмен **протестует относительно достоинства выстрела, показанного на экране монитора ЭМУ**, этот протест может быть принят к рассмотрению только в том случае, если он подан до того, как выполнен следующий выстрел или следующая серия (при стрельбе на 25 м), или в течение трех (3) минут, после того, как был сделан последний выстрел, это требование однако не распространяется на случаи повреждения бумажной или резиновой ленты или случаи других неисправностей ЭМУ.



- Если протест подан относительно достоинства выстрела, спортсмен должен будет в конце соревнования сделать еще один выстрел, и этот дополнительный выстрел может быть засчитан, если протест признан правильным и достоинство опротестованного выстрела не удалось точно определить;
- Если классификационное жюри определит, что достоинство опротестованного выстрела лежит в пределах двух (2) десятых очка показанного результата, протест должен быть отклонен;
- Если протест относительно достоинства выстрела (но не в том случае, если он был оценен как ноль или не был зарегистрирован) был отклонен, из достоинства опротестованного выстрела должны вычитаться два штрафных очка, а протест должен быть оплачен;
- Представитель команды или спортсмен имеют право узнать о том, какое решение было принято по опротестованному выстрелу;
- Выстрелы по ЭМУ на 50м с показанным достоинством 9,5 и выше не могут быть опротестованы в отборочных и квалификационных соревнованиях; и
- Протесты, касающиеся достоинства или количества выстрелов не допускаются в финалах (см. Правило 6.17.1.6).

6.16.6.3 Протесты по поводу определения достоинства пробоин в бумажных мишенях

- Если спортсмен или официальный представитель команды считают, что достоинство пробоины в бумажной мишени было определено или записано неправильно, они могут это опротестовать, за исключением тех случаев, когда достоинство пробоины определялось с использованием калибра, а потому было окончательным и не могло быть опротестованным. Протест может подаваться только по поводу какого-нибудь одного выстрела. В случаях протестов по другим выстрелам, они подлежат отдельной оплате.
- Протесты по поводу оценки достоинства пробоины можно подавать только в тех случаях, когда в нее не вставлялся калибр или если мнение в том, что достоинство выстрела было правильно внесено в протокол соревнования или карточку результатов.
- Оплата протеста должна производиться в момент его подачи.
- Если достоинство пробоин в бумажных мишенях определяется в классификационном офисе, официальный представитель команды или спортсмен имеют право увидеть опротестованную пробоину (пробоины), но им не разрешено прикасаться к мишени (мишеням).



6.16.7 Апелляции

Если протестовавший не согласен с решением жюри, он может обратиться с апелляцией в Апелляционное жюри, за исключением тех случаев, когда решение принято финальным протестным жюри (пункт 6.17.1.10 d) и не подлежит апелляции. Апелляции должны подаваться в письменной форме руководителем команды или ее представителем не позже, чем через 30 минут после того, как было объявлено решение соответствующего жюри, с которым не согласно лицо, подавшее протест. **Решение Апелляционного жюри является окончательным.**

6.16.8 Копии всех решений, связанных с письменными протестами и апелляциями должны быть направлены Техническим делегатом (делегатами) Генеральному секретарю МФСС одновременно с итоговым отчетом для рассмотрения соответствующим Секционным и Техническим комитетом.

6.17 ФИНАЛЫ В ОЛИМПИЙСКИХ ПИСТОЛЕТНЫХ И ВИНТОВОЧНЫХ УПРАЖНЕНИЯХ

6.17.1 Общий порядок проведения финалов.

6.17.1.1 Квалификация на финал. Полная программа (правило 3.3.2) должна быть отстреляна в каждом олимпийском упражнении в качестве квалификационного отбора на финал. В финал проходят восемь (8) спортсменов, имеющих лучшие результаты в квалификации, за исключением 25м. скорострельного пистолета, где в финал проходят шесть (6) спортсменов, имеющих лучшие результаты в квалификации.

6.17.1.2 Стартовые позиции и стартовые номера. Стартовые позиции в финале назначаются в соответствии с местом, занятым спортсменом в квалификации, и им выдаются новые стартовые номера (1-8 или 1-6). Стрелковые позиции должны иметь разметку A-B-C-D-E-F-G-H. Резервные позиции должны быть размечены R1 и R2 .

6.17.1.3 Время явки и старта. Временем старта финала является подача ССЛО команды для ЗАЧЕТНОГО выстрела/серии. Спортсмены должны явиться к месту сбора финалистов не позднее, чем за 30 минут до времени начала финала. Два (2) очка/попадания штрафа вычитаются из результата первого ЗАЧЕТНОГО выстрела/серии, если спортсмен не явился вовремя. Спортсмены должны являться со своим снаряжением, включая достаточное для финалов количество боеприпасов, одежду для соревнований и форму национальной сборной для участия в церемонии награждения. Жюри должно подтвердить присутствие всех финалистов и



правильность имен и стран в системе результатов и на табло. Жюри должны завершить проверку снаряжения как можно скорее после явки спортсмена.

- 6.17.1.4 Опоздания.** Любой финалист, не явившийся к месту сбора в течение 10 мин. после времени явки, не может выходить на старт и будет засчитан первым выбывшим спортсменом, и ему будет засчитана неявка. В случае неявки первое выбывание начнется с седьмого места, или пятого места для финала в стрельбе из скорострельного пистолета у мужчин на 25м.
- 6.17.1.5 Определение результатов.** Результаты квалификации дают право спортсмену на место в финале, но не переносятся в финал. Подсчет результатов в финале начинается с нуля (0) согласно этим правилам. Вычитание или штраф должны быть наложены на результат того ЗАЧЕТНОГО выстрела/серии, в котором произошло нарушение. Результат не может быть ниже нуля (0) (напр. 3-1 очка вычитания = 2, 0-1 очка вычитания = 0).
- 6.17.1.6 Неисправности, финалы на 10м и 50м.** В случае РАЗРЕШЕННОЙ НЕИСПРАВНОСТИ (правило 6.13.2) во время одиночного выстрела, спортсмену будет дана максимум одна (1) мин. чтобы устранить неисправность или заменить оружие, после чего спортсмену будет указано перестрелять выстрел. Если у спортсмена РАЗРЕШЕННАЯ НЕИСПРАВНОСТЬ в серии из 3 или 5 выстрелов и неисправность может быть устранена или заменено оружие в течение одной (1) мин., то все произведенные выстрелы будут засчитаны, и спортсмену разрешается продолжить серию с дополнительным временем, равным времени, ушедшим на устранение неисправности, но не более одной (1) мин.
- 6.17.1.7 Протесты результатов.** Протесты результатов, касающиеся достоинства или количества выстрелов в финалах не разрешены.
- 6.17.1.8 Жалобы на работу электронных мишенных установок.** Если спортсмен заявляет, что его мишень не зарегистрировала выстрел во время пробных выстрелов, ему должно быть указано сделать еще один выстрел в эту мишень. Если повторный выстрел зарегистрирован, то финал продолжается. Если этот выстрел не зарегистрирован, или если поступила жалоба на продвижение бумажной/резиновой ленты, то ССЛО подает команду «СТОП...РАЗРЯЖАЙ» для всех финалистов, и спортсмен с неисправной мишени должен быть переведен на запасную мишень, или его мишень должна быть исправлена или заменена. Как только у этого спортсмена появляется функционирующая мишень, ССЛО дает всем финалистам две (2) минуты времени на подготовку, а затем заново дает время на подготовку и пробные выстрелы для



этого финала. После того как поданы команды для первого ЗАЧЕТНОГО выстрела/серии никакие последующие жалобы на работу мишеней не допускаются. Если поступает жалоба на неожиданный ноль (0), Жюри должно определить последующие действия.

6.17.1.9 Оборудование финальных тиров. Финальные тирры должны быть оборудованы системой ЖК таблиц, таймером обратного отсчета, видимым финалистам, и системой звукоусиления. Для работающих членов Жюри, судей линии огня, тренеров и выбывших спортсменов должны быть предоставлены стулья.

6.17.1.10 Официальные лица на финалах.

- **ССЛО.** Финалы должен проводить опытный судья линии огня, имеющий ISSF лицензию А или В.
- **Жюри соревнований.** Жюри соревнований наблюдает за проведением финалов. Председатель жюри должен назначить себя или другого члена жюри главным членом жюри.
- **Классификационное жюри.** Один из членов классификационного жюри должен присутствовать для контроля процесса подсчета результатов финала.
- **Протестное жюри финала.** Один из членов апелляционного жюри, главный член жюри, и еще один член жюри соревнований, назначенный техническим делегатом и председателем жюри, выносят решения по протестам, возникающим в финале.
- **Судья линии огня (СЛО).** Один опытный судья линии огня помогает ССЛО, проверяя безопасность оружия и решая заявления о неисправностях в время финалов.
- **Техник.** Официальный поставщик результатов назначает техника(ов) для подготовки и управления электронными мишенными установками и графической презентацией результатов, а так же для помощи жюри во всех технических проблемах.
- **Диктор.** Официальное лицо, назначенное ISSF или оргкомитетом, работает со старшим судьей линии огня и отвечает за представление финалистов, объявление результатов и предоставление информации зрителям.



6.17.1.11 Представление финалистов. После времени на пробные выстрелы или пробных серий все финалисты должны положить оружие и развернуться к зрителям, исключение – финалисты в винтовке в 3-х положениях могут оставаться в изготовке. Диктор представит финалистов, называя имя, страну и краткую информацию о каждом финалисте. Диктор также представит ССЛО и главного члена Жюри.

6.17.1.12 Порядок проведения и правила финалов. Общие технические Правила ISSF или технические правила для каждой дисциплины действуют для каждого случая, не включенного в это правило (6.17).

ПРИМЕЧАНИЕ: Время, указанное в данных правилах, является рекомендательным. Точное время указано в документе «Время и команды в финалах», который можно получить в Штаб-квартире МФСС.

6.17.1.13 Представление призеров. После того, как ССЛО объявит: **«РЕЗУЛЬТАТЫ ОКОНЧАТЕЛЬНЫ»**, диктор должен незамедлительно провозгласить :

«ОБЛАДАТЕЛЕМ ЗОЛОТОЙ МЕДАЛИ, С ОБЩИМ РЕЗУЛЬТАТОМ (РЕЗУЛЬТАТ) ОЧКОВ ПРЕДСТАВЛЯЯ (СТРАНУ) СТАЛ (ИМЯ)»

«ОБЛАДАТЕЛЕМ СЕРЕБРЯНОЙ МЕДАЛИ, С ОБЩИМ РЕЗУЛЬТАТОМ (РЕЗУЛЬТАТ) ОЧКОВ ПРЕДСТАВЛЯЯ (СТРАНУ) СТАЛ (ИМЯ)»

«ОБЛАДАТЕЛЕМ БРОНЗОВОЙ МЕДАЛИ, С ОБЩИМ РЕЗУЛЬТАТОМ (РЕЗУЛЬТАТ) ОЧКОВ ПРЕДСТАВЛЯЯ (СТРАНУ) СТАЛ (ИМЯ)»



6.17.2 ФИНАЛЫ – 10М. ПНЕВМАТИЧЕСКАЯ ВИНТОВКА И ПНЕВМАТИЧЕСКИЙ ПИСТОЛЕТ МУЖЧИНЫ И ЖЕНЩИНЫ, 50М. ПИСТОЛЕТ МУЖЧИНЫ, 50М. ВИНТОВКА ЛЕЖА МУЖЧИНЫ

ФОРМАТ ФИНАЛОВ	Финал состоит из двух (2) серий по три (3) ЗАЧЕТНЫХ выстрела, отстрелянных за 150 сек. на серию или 100 сек. на серию для лежа 50м винтовки (3+3 выстрелов). Затем следуют четырнадцать (14) одиночных ЗАЧЕТНЫХ выстрелов, отстрелянных по команде за время 50 сек. или 30 сек. для 50м. винтовки лежа. Выбывания финалистов с худшим результатом начинаются после восьмого выстрела и продолжаются после каждых двух выстрелов, пока не будут решены обладатели золотой и серебряной медалей. Всего в финале двадцать (20) выстрелов.
ОПРЕДЕЛЕНИЕ РЕЗУЛЬТАТОВ	Определение результатов в финале производится с точностью до десятой доли габарита (десятые) на каждую мишень. Общий результат финала определяет финальные места. Равенства определяются результатами перестрелок. Вычитания за нарушения, произошедшие до первого ЗАЧЕТНОГО выстрела, налагаются на первый ЗАЧЕТНЫЙ выстрел. Вычитания за другие нарушения будут наложены на результат того выстрела, в котором было допущено нарушение.
ПОДГОТОВКА СНАРЯЖЕНИЯ за 20:00 мин.	Спортсменам или тренерам спортсменов разрешается выносить оружие и снаряжение на огневые позиции не менее чем за 20 мин. до времени старта. Оружейные кейсы и тара из-под оборудования не должны оставаться в соревновательной зоне.
ВИНТОВКА РАЗМИНКА за 18:00 мин.	ССЛО вызывает спортсменов на линию огня за восемнадцать (18) минут до времени старта финала подав команду «СПОРТСМЕНЫ НА ЛИНИЮ» . Через две (2) мин. ССЛО объявляет начало общего времени на подготовку и пробные выстрелы, подавая команду «ВРЕМЯ НА ПОДГОТОВКУ И ПРОБНЫЕ ВЫСТРЕЛЫ ВОСЕМЬ МИНУТ ...СТАРТ» В это время финалисты могут сделать неограниченное количество пробных выстрелов. За 30 сек. до конца времени на подготовку и пробные выстрелы ССЛО командует «30 СЕКУНД» . После восьми (8) минут ССЛО подает команду «СТОП... РАЗРЯЖАЙ» . Во время пробных выстрелов результаты не объявляются. После команды СТОП...РАЗРЯЖАЙ , финалисты должны разрядить винтовки, вставить флажки безопасности, положить их или поместить на стол, и развернуться к зрителям для представления. Судья линии огня должен проверить то, что затворы открыты, и флажки безопасности вставлены.



<p>ПИСТОЛЕТ РАЗМИНКА за 13:00 мин.</p>	<p>ССЛО вызывает спортсменов на линию огня за тринадцать (13) минут до времени старта финала подав команду «СПОРТСМЕНЫ НА ЛИНИЮ».</p> <p>Через две (2) мин. ССЛО объявляет начало общего времени на подготовку и пробные выстрелы, подавая команду «ВРЕМЯ НА ПОДГОТОВКУ И ПРОБНЫЕ ВЫСТРЕЛЫ ПЯТЬ МИНУТ ...СТАРТ» В это время финалисты могут сделать неограниченное количество пробных выстрелов.</p> <p>За 30 сек. до конца времени на подготовку и пробные выстрелы ССЛО командует «30 СЕКУНД».</p> <p>После пяти (5) минут ССЛО подает команду «СТОП... РАЗРЯЖАЙ».</p> <p>Во время пробных выстрелов результаты не объявляются. После команды СТОП...РАЗРЯЖАЙ, финалисты должны разрядить пистолеты, вставить флажки безопасности, положить их или поместить на столик, и развернуться к зрителям для представления. Судья линии огня должен проверить то, что затворы открыты, и флажки безопасности вставлены.</p>
<p>ПРЕДСТАВЛЕНИЕ ФИНАЛИСТОВ за 5:00 мин.</p>	<p>После проверки оружия финалистов диктор представляет спортсменов, ССЛО и главного члена Жюри согласно правилу 6.17.1.11.</p>
<p>ВРЕМЯ НА ЗАВЕРШЕНИЕ ПРОБНЫХ (ТОЛЬКО ВИНТОВКА)</p>	<p>Сразу после представления ССЛО подает команду «ЗАЙМИТЕ СВОИ МЕСТА». Через 30 сек. ССЛО подает команду «ВРЕМЯ НА ЗАВЕРШЕНИЕ ПРОБНЫХ ВЫСТРЕЛОВ... СТАРТ».</p> <p>За 30 сек. до конца времени для пробных старший судья линии огня командует «30 СЕКУНД».</p> <p>По истечении двух (2) минут ССЛО командует «СТОП». В это время техник должен очистить мишени для зачетной стрельбы.</p>
<p>ВРЕМЯ НА ЗАВЕРШЕНИЕ ПОДГОТОВКИ (ТОЛЬКО ПИСТОЛЕТ)</p>	<p>Сразу после представления ССЛО подает команду «ЗАЙМИТЕ СВОИ МЕСТА».</p> <p>Мишени и табло должны быть очищены для ЗАЧЕТНЫХ выстрелов.</p> <p>Через 60 секунд ССЛО начинает подавать команды для первой ЗАЧЕТНОЙ серии.</p>



<p>1-й ЗАЧЕТНЫЙ ЭТАП 2 X 3 выстрела</p> <p>Время: 150 секунд на каждую серию</p> <p>Старт зачетной стрельбы 0:00 мин.</p>	<p>ССЛО подает команду «ПЕРВАЯ ЗАЧЕТНАЯ СЕРИЯ. . . ЗАРЯЖАЙ». Через 5 секунд ССЛО подает команду «СТАРТ».</p> <p>Финалистам дается 150 сек. чтобы произвести три (3) выстрела. На мишенных мониторах финалистов должен отображаться таймер обратного отсчета в секундах. Если таймер не находится в видимости всех финалистов, ССЛО должен объявлять «ДЕСЯТЬ» и «ПЯТЬ» для обозначения оставшегося времени в каждой серии.</p> <p>По истечении 150 секунд (100 секунд для лежа) или после того, как все финалисты произвели три выстрела, ССЛО подает команду «СТОП».</p> <p>Сразу после команды «СТОП» в течение 15-20 секунд диктор комментирует текущие места спортсменов и выдающиеся результаты. Результаты каждого выстрела не объявляются.</p> <p>Сразу после выступления диктора ССЛО подает команду «СЛЕДУЮЩАЯ ЗАЧЕТНАЯ СЕРИЯ, ЗАРЯЖАЙ».</p> <p>Через 5 секунд ССЛО подает команду «СТАРТ».</p> <p>По истечении 150 секунд (100 секунд для лежа) или после того, как все финалисты произвели три выстрела, ССЛО подает команду «СТОП». Диктор опять дает комментарии результатам спортсменов и объясняет, что начинаются одиночные выстрелы, и после каждых двух выстрелов будет выбывать финалист, имеющий худший результат.</p>
<p>2-й ЗАЧЕТНЫЙ ЭТАП ОДИНОЧНЫЕ ВЫСТРЕЛЫ</p> <p>14 X 1 Выстрел</p> <p>Время: 50 секунд на каждый выстрел (30 секунд на лежа)</p>	<p>Сразу после окончания речи диктора ССЛО подает команду «СЛЕДУЮЩИЙ ЗАЧЕТНЫЙ ВЫСТРЕЛ, ЗАРЯЖАЙ».</p> <p>Через 5 секунд ССЛО подает команду «СТАРТ».</p> <p>Финалистам дается 50 секунд (30 секунд для лежа) на каждый выстрел.</p> <p>По истечении 50 секунд (30 секунд для лежа) ССЛО подает команду «СТОП», а диктор комментирует результаты спортсменов.</p> <p>Сразу после выступления диктора ССЛО подает команду «СЛЕДУЮЩИЙ ЗАЧЕТНЫЙ ВЫСТРЕЛ, ЗАРЯЖАЙ».</p> <p>Через 5 секунд ССЛО подает команду «СТАРТ».</p> <p>Данная последовательность продолжается пока все 20 выстрелов, включая 14 одиночных выстрелов, не будут завершены. После окончания 20-го выстрела ССЛО подает команду «СТОП...РАЗРЯЖАЙ». Судья линии огня должен проверить то, что затворы открыты, и флажки безопасности вставлены.</p>



ВЫБЫВАНИЕ	<p>После того, как все финалисты произвели восемь (8) выстрелов, спортсмен с худшим результатом выбывает (8-е место). Далее финалисты с худшими результатами будут выбывать как указано:</p> <p>После 10 выстрелов – 7-е место После 12 выстрелов – 6-е место После 14 выстрелов – 5-е место После 16 выстрелов – 4-е место После 18 выстрелов – 3-е место (определен обладатель бронзовой медали) После 20 выстрелов – 2-е и 1-е места (определены обладатели серебряной и золотой медалей)</p> <p>Выбывший финалист должен разрядить свой пистолет или винтовку, вставить флажок безопасности, положить оружие и покинуть огневую позицию. Судья линии огня должен проверить безопасность оружия.</p>
РЕШЕНИЯ РАВЕНСТВ	<p>Если возникает равенство за выбывание спортсменов, спортсмены в равенстве выполняют дополнительные перестрелочные выстрелы, пока равенство не будет устранено.</p> <p>Для перестрелочного выстрела ССЛО незамедлительно объявляет фамилии равных спортсменов и подает команды для перестрелочных выстрелов в соответствии с обычным порядком стрельбы. Диктор не комментирует, пока равенство не устранено.</p>
ЗАВЕРШЕНИЕ ФИНАЛА	<p>После того, как оставшиеся два (2) финалиста выполнили 20-й выстрел, и нет равенств или протестов, ССЛО объявляет «РЕЗУЛЬТАТЫ ОКОНЧАТЕЛЬНЫ».</p> <p>Диктор незамедлительно оглашает имена золотого, серебряного и бронзового медалистов (правило 6.18.1.13)</p>



6.17.3 ФИНАЛЫ 50М. ВИНТОВКА 3 ПОЛОЖЕНИЯ МУЖЧИНЫ И ЖЕНЩИНЫ

ФОРМАТ ФИНАЛОВ	<p>Финал состоит из 15 ЗАЧЕТНЫХ выстрелов в каждом положении: с колена, лежа и стоя, отстрелянных в указанной последовательности. Финал начинается с 3 x 5 выстрелов с колена с лимитом времени 200 секунд на серию. После семи (7) минут времени на смену положения и пробные выстрелы, финалисты стреляют 3 x 5 выстрелов лежа с лимитом времени 150 секунд на серию. После девяти (9) минут времени на смену положения и пробные выстрелы, финалисты стреляют 2 x 5 выстрелов за 250 секунд на серию. Два финалиста с худшими результатами выбывают после 10 (2 x 5) выстрелов стоя. Финал продолжается пятью (5) одиночными выстрелами стоя, на каждый 50 секунд. Один спортсмен с худшим результатом выбывает после каждого выстрела, пока не останутся два спортсмена, которые последним выстрелам определяют обладателя золотой медали. Всего в финале 45 выстрелов.</p>
ОПРЕДЕЛЕНИЕ РЕЗУЛЬТАТОВ	<p>Определение результатов в финале производится с точностью до десятой доли габарита (десятые). Общий результат финала определяет финальные места. Равенства определяются результатами перестрелок.</p> <p>Вычитания за нарушения, произошедшие до первого зачетного выстрела, налагаются на первый зачетный выстрел. Вычитания за другие нарушения будут наложены на результат того выстрела, в котором было допущено нарушение.</p>
ПОДГОТОВКА СНАРЯЖЕНИЯ за 20:00 мин.	<p>Спортсменам или тренерам спортсменов разрешается выносить оружие и снаряжение на огневые позиции не менее чем за 20 мин. до времени старта. Все принадлежности и снаряжение, необходимые для смены положений должны находиться в одной таре (максимальный размер будет определен позже), которая остается на огневой позиции спортсмена в время финала. Оружейные кейсы и тара из-под оборудования не должны оставаться в соревновательной зоне.</p>



<p>ПОДГОТОВКА И ПРОБНЫЕ ВЫСТРЕЛЫ</p> <p>ПОЛОЖЕНИЕ С КОЛЕНА</p> <p>5:00 мин. Начало за 12:00 мин.</p>	<p>ССЛО вызывает спортсменов на линию огня за двенадцать (12) минут до времени старта финала подав команду «СПОРТСМЕНЫ НА ЛИНИЮ». После вызова на линию, спортсмены могут прикасаться к винтовкам, изготавливаться в положение с колена и прицеливаться, но не могут вынимать флажки безопасности или выполнять холостые выстрелы.</p> <p>Через две (2) мин. ССЛО объявляет начало общего времени на подготовку и пробные выстрелы, подавая команду «ВРЕМЯ НА ПОДГОТОВКУ И ПРОБНЫЕ ВЫСТРЕЛЫ ПЯТЬ МИНУТ ...СТАРТ» После этой команды финалисты могут вынуть флажки безопасности, производить холостые выстрелы, и сделать неограниченное количество пробных выстрелов.</p> <p>За 30 сек. до конца времени на подготовку и пробные выстрелы ССЛО командует «30 СЕКУНД».</p> <p>После пяти (5) минут ССЛО подает команду «СТОП... РАЗРЯЖАЙ».</p> <p>Во время пробных выстрелов результаты не объявляются. После команды СТОП...РАЗРЯЖАЙ, финалисты должны разрядить винтовки и вставить флажки безопасности. Судья линии огня должен проверить то, что затворы открыты, и флажки безопасности вставлены.</p>
<p>ПРЕДСТАВЛЕНИЕ ФИНАЛИСТОВ за 2:00 мин.</p>	<p>После проверки винтовок финалистов диктор представляет спортсменов, ССЛО и главного члена Жюри согласно правилу 6.18.1.9. Спортсмены могут оставаться в изготровке во время представления в финалах из трех положений, но им рекомендуется развернуть голову и лицо в сторону зрителей и ТВ камер, снимающих представление. Дополнительно биографическая информация и фотографии каждого финалиста должны быть представлены во время смен положений и пробных выстрелов.</p>



<p>ЗАЧЕТНАЯ СТРЕЛЬБА ПОЛОЖЕНИЕ С КОЛЕНА</p> <p>3 серии по 5 выстрелов Время: 200 секунд на каждую серию</p> <p>Старт зачетной стрельбы 0:00 мин.</p>	<p>Сразу после представления ССЛО подает команду «ПЕРВАЯ ЗАЧЕТНАЯ СЕРИЯ. . . ЗАРЯЖАЙ». Через пять (5) секунд старший судья линии огня подает команду «СТАРТ».</p> <p>Финалистам дается 200 сек. чтобы произвести пять (5) выстрелов. На мишенных мониторах финалистов должен отображаться таймер обратного отсчета в секундах. Если таймер не находится в видимости всех финалистов, ССЛО должен объявлять «ДЕСЯТЬ» и «ПЯТЬ» для обозначения оставшегося времени в каждой серии.</p> <p>По истечении 200 секунд или после того, как все финалисты произвели пять (5) выстрелов, ССЛО подает команду «СТОП».</p> <p>Сразу после команды «СТОП» в течение 15-20 секунд диктор комментирует текущие места спортсменов и выдающиеся результаты. Результаты каждого выстрела не объявляются.</p> <p>Сразу после выступления диктора ССЛО подает команду «СЛЕДУЮЩАЯ ЗАЧЕТНАЯ СЕРИЯ, ЗАРЯЖАЙ».</p> <p>Через пять (5) секунд ССЛО подает команду «СТАРТ».</p> <p>По истечении 200 секунд или после того, как все финалисты произвели пять (5) выстрелов, ССЛО подает команду «СТОП».</p> <p>Сразу после команды «СТОП» в течение 15-20 секунд диктор дает дополнительные комментарии о местах спортсменов.</p> <p>Сразу после выступления диктора ССЛО подает команду «СЛЕДУЮЩАЯ ЗАЧЕТНАЯ СЕРИЯ, ЗАРЯЖАЙ».</p> <p>Через пять (5) секунд ССЛО подает команду «СТАРТ».</p> <p>По истечении 200 секунд или после того, как все финалисты произвели пять (5) выстрелов, ССЛО подает команду «СТОП... РАЗРЯЖАЙ». Судья линии огня должен проверить то, что затворы открыты, и флажки безопасности вставлены.</p>
---	--



<p style="text-align: center;">СМЕНА ПОЛОЖЕНИЯ И ПРОБНЫЕ ВЫСТРЕЛЫ ПОЛОЖЕНИЕ ЛЕЖА</p> <p style="text-align: center;">7:00 мин.</p>	<p>Сразу после команды «СТОП... РАЗРЯЖАЙ» ССЛО должен начать общее время на смену положений и пробные выстрелы, подав команду «ВРЕМЯ НА СМЕНУ ПОЛОЖЕНИЙ И ПРОБНЫЕ ВЫСТРЕЛЫ СЕМЬ МИНУТ ... СТАРТ». После этой команды финалисты могут прикасаться к винтовкам для подготовки их к положению лежа, изготавливаться в положение лежа, производить холостые выстрелы, и сделать неограниченное количество пробных выстрелов.</p> <p>После начала смены положений диктор комментирует места и результаты финалистов после положения с колена. Диктор может использовать это время для представления портретов и биографической информации о каждом из финалистов.</p> <p>За 30 сек. до конца времени на смену положений и пробные выстрелы ССЛО командует «30 СЕКУНД».</p> <p>После семи (7) минут ССЛО подает команду «СТОП». За этим следует 30-секундная пауза, для того, чтобы техник мог очистить мишени для ЗАЧЕТНОЙ стрельбы.</p>
<p style="text-align: center;">ЗАЧЕТНАЯ СТРЕЛЬБА ПОЛОЖЕНИЕ ЛЕЖА</p> <p style="text-align: center;">3 серии по 5 выстрелов Время: 150 секунд на каждую серию</p>	<p>Через 30 секунд ССЛО подает команду «СЛЕДУЮЩАЯ ЗАЧЕТНАЯ СЕРИЯ. . . ЗАРЯЖАЙ». Через пять (5) секунд ССЛО подает команду «СТАРТ».</p> <p>Финалистам дается 150 сек. чтобы произвести пять (5) выстрелов лежа.</p> <p>Та же последовательность команд и комментариев продолжается, пока финалисты не завершат 3 x 5 выстрелов из положения лежа.</p> <p>После третьей серии ССЛО подает команду «СТОП... РАЗРЯЖАЙ». Судья линии огня должен проверить то, что затворы открыты, и флажки безопасности вставлены.</p>



<p style="text-align: center;">СМЕНА ПОЛОЖЕНИЯ И ПРОБНЫЕ ВЫСТРЕЛЫ ПОЛОЖЕНИЕ СТОЯ</p> <p style="text-align: center;">9:00 мин.</p>	<p>Сразу после команды «СТОП... РАЗРЯЖАЙ» ССЛО должен начать общее время на смену положений и пробные выстрелы, подав команду «ВРЕМЯ НА СМЕНУ ПОЛОЖЕНИЙ И ПРОБНЫЕ ВЫСТРЕЛЫ ДЕВЯТЬ МИНУТ ... СТАРТ». После этой команды финалисты могут прикасаться к винтовкам для подготовки их к положению стоя, изготавливаться в положение стоя, производить холостые выстрелы, и сделать неограниченное количество пробных выстрелов.</p> <p>После начала смены положений диктор комментирует места и результаты финалистов после положений с колена и лежа. За 30 сек. до конца времени на смену положений и пробные выстрелы ССЛО командует «30 СЕКУНД».</p> <p>После девяти (9) минут ССЛО подает команду «СТОП». За этим следует 30-секундная пауза, для того, чтобы техник мог очистить мишени для ЗАЧЕТНОЙ стрельбы.</p>
<p style="text-align: center;">ЗАЧЕТНАЯ СТРЕЛЬБА ПОЛОЖЕНИЕ СТОЯ</p> <p style="text-align: center;">2 серии по 5 выстрелов 5 одиночных выстрелов Время: 250 секунд на каждую серию из 5 выстрелов, 50 секунд на каждый одиночный выстрел</p>	<p>Через 30 секунд ССЛО подает команду «СЛЕДУЮЩАЯ ЗАЧЕТНАЯ СЕРИЯ. . . ЗАРЯЖАЙ». Через пять (5) секунд ССЛО подает команду «СТАРТ».</p> <p>Финалистам дается 250 секунд, чтобы произвести пять (5) выстрелов стоя.</p> <p>Та же последовательность команд и комментариев продолжается, пока финалисты не завершат две (2) серии по 5 выстрелов из положения стоя.</p> <p>После того, как ССЛО скамандует «СТОП» для второй серии, финалисты на 8-м и 7-м месте выбывают. Диктор оглашает имена выбывших спортсменов, и комментирует результаты.</p> <p>Сразу после выступления диктора ССЛО подает команду «СЛЕДУЮЩИЙ ЗАЧЕТНЫЙ ВЫСТРЕЛ, ЗАРЯЖАЙ».</p> <p>Через пять (5) секунд ССЛО подает команду «СТАРТ».</p> <p>Финалистам дается 50 секунд на каждый одиночный выстрел. Информация об оставшемся времени на выстрел должна быть доступна спортсменам.</p> <p>По истечении 50 секунд или после того, как финалисты сделают один выстрел, ССЛО подает команду «СТОП». Диктор оглашает имя выбывшего спортсмена и комментирует результаты.</p> <p>ССЛО и диктор продолжают эту последовательность команд и комментариев, пока обладатели золотой и серебряной медали не будут определены последним выстрелом.</p>



ВЫБЫВАНИЕ	<p>Два финалиста с худшими результатами выбывают после второй серии стоя (всего 40 выстрелов, 8-е и 7-е места). Еще по одному спортсмену с худшим результатом выбывает после каждого из пяти одиночных выстрелов как указано:</p> <p>После 41 выстрела – 6-е место После 42 выстрела – 5-е место После 43 выстрела – 4-е место После 44 выстрела – 3-е место (определен обладатель бронзовой медали) После 45 выстрелов – 2-е и 1-е места (определены обладатели серебряной и золотой медалей)</p> <p>Выбывший финалист должен вставить флажок безопасности в свою винтовку, оставить ее на столике и покинуть огневую позицию. Судья линии огня должен убедиться в том, что затвор открыт, и флажок безопасности вставлен.</p>
РЕШЕНИЯ РАВЕНСТВ	<p>Если возникает равенство за выбывание спортсменов, спортсмены в равенстве выполняют дополнительные перестрелочные выстрелы, пока равенство не будет устранено.</p> <p>Для перестрелочного выстрела ССЛО незамедлительно объявляет фамилии равных спортсменов и подает команды для перестрелочных выстрелов в соответствии с обычным порядком стрельбы. Диктор не комментирует, пока равенство не устранено.</p>
ЗАВЕРШЕНИЕ ФИНАЛА	<p>После того, как оставшиеся два (2) финалиста выполнили последний выстрел, и нет равенств или протестов, ССЛО объявляет «РЕЗУЛЬТАТЫ ОКОНЧАТЕЛЬНЫ».</p> <p>Диктор незамедлительно оглашает имена золотого, серебряного и бронзового медалистов (правило 6.18.1.13)</p>
СМЕНА ПОЛОЖЕНИЙ	<p>Спортсменам запрещается начинать смену положений до того, как ССЛО подаст команду «СТАРТ» для времени на смену положений и пробные выстрелы. За первое нарушение выносится предупреждение. За второе нарушение налагается штраф два очка, который вычитается из результата первого выстрела следующей серии.</p>



6.17.4 ФИНАЛЫ – 25М СКОРОСТРЕЛЬНЫЙ ПИСТОЛЕТ МУЖЧИНЫ

ФОРМАТ ФИНАЛОВ	Финал у мужчин на 25м из скорострельного пистолета состоит из восьми (8) 4-секундных серий по 5 выстрелов, с подсчетом попадание-промах. Выбывание финалистов с худшим результатом начинается после четвертой серии и продолжается до восьмой серии, в которой определяются золотой и серебряный медалисты.
МИШЕНИ	Должны быть использованы три установки по пять (5) электронных мишеней. На каждой установке назначаются по два финалиста. Каждому финалисту предназначена мишень согласно месту в квалификации, начиная слева. Для каждой установки используется стрелковая станция (огневая позиция) с размером 1.50м x 1.50м. Они должны занимать свои позиции на левой и правой сторонах стрелковой станции таким образом, чтобы по крайней мере, одна (1) нога дотрагивалась до линии, которая обозначает левый или правый край стрелковой станции, как определено в правиле 6.4.11.7.
ОПРЕДЕЛЕНИЕ РЕЗУЛЬТАТОВ	<p>Определение результатов в финале производится по принципу попадание – промах; каждое попадание засчитывается как одно (1) очко; каждый промах засчитывается как ноль очков. Размер зоны попадания равен 9.7 на мишени 25м для скорострельного пистолета.</p> <p>Набранный общий результат (общее число попаданий) в финале определяет финальные места. Равенства определяются результатами перестрелок.</p>
ВРЕМЯ ЯВКИ за 30:00 и 15 мин.	Спортсмены должны явиться за 30 мин. до времени старта со своим оборудованием и одеждой для соревнований. Жюри должно завершить проверку оружия и экипировки как можно быстрее после явки спортсмена. Спортсменам или тренерам спортсменов разрешается выносить оружие и снаряжение, включая необходимое для завершения финала количество патронов на огневые позиции за 15 мин. до времени старта. В число оборудования спортсмена может входить запасной пистолет, который может быть использован для замены неисправного пистолета (Флажок безопасности должен быть вставлен). Оружейные кейсы и тара из-под оборудования не должны оставаться в соревновательной зоне.



<p>ВЫЗОВ НА ЛИНИЮ, ПОДГОТОВКА И ПРОБНЫЕ ВЫСТРЕЛЫ</p> <p>За 10:00 мин.</p>	<p>ССЛО вызывает спортсменов, подав команду «СПОРТСМЕНЫ НА ЛИНИЮ» за десять (10) минут до времени старта финала. Через одну (1) минуту старший судья линии огня начинает двух(2)-минутное время на подготовку, подав команду «ПОДГОТОВКА НАЧИНАЕТСЯ СЕЙЧАС».</p> <p>Через две (2) минуты ССЛО подает команду «ОКОНЧАНИЕ ПОДГОТОВКИ».</p> <p>Пробная серия состоит из пяти (5) выстрелов за четыре (4) секунды. Сразу после времени на подготовку ССЛО подает команду «ПРОБНАЯ СЕРИЯ, ЗАРЯЖАЙ». Через 30 секунд после команды «ЗАРЯЖАЙ» ССЛО называет первых (находящихся слева) спортсменов на каждой установке, произнося «(ФАМИЛИЯ СПОРТСМЕНА №1, ФАМИЛИЯ СПОРТСМЕНА №3, ФАМИЛИЯ СПОРТСМЕНА №5)». После того, как спортсмены названы, они могут вставлять магазины в пистолеты и готовиться к стрельбе.</p> <p>Через 15 секунд после вызова финалистов 1, 3 и 5, ССЛО подает команду «ВНИМАНИЕ» и включает красный сигнал. Эти спортсмены должны привести свои пистолеты в положение готовности (правило 8.6.2). Зеленый сигнал загорится через семь (7) секунд. Через четыре (4) секунды загорится красный сигнал на 10-14 секунд (время рециркуляции мишеней). В этот 10-14 секундный период спортсмены могут смотреть на свои мониторы.</p> <p>После того, как техник сигнализирует, что мишени готовы, ССЛО произносит «(ФАМИЛИЯ СПОРТСМЕНА №2, ФАМИЛИЯ СПОРТСМЕНА №4, ФАМИЛИЯ СПОРТСМЕНА №6)». После того, как спортсмены названы, они могут вставлять магазины в пистолеты и готовиться к стрельбе.</p> <p>Через 15 секунд подается команда «ВНИМАНИЕ» и начинается процедура для этой серии. Через четыре (4) секунды загорится красный сигнал на 10-14 секунд. В этот 10-14 секундный период спортсмены могут смотреть на свои мониторы.</p> <p>Во время пробных серий результаты не объявляются. После того, как финалисты завершили свою пробную серию, они должны положить разряженный пистолет со вставленным флажком на столик, и развернуться лицом к зрителям для представления. Судья линии огня должен проверить то, что затворы пистолетов открыты, и в патроннике или магазинах нет патронов.</p>
<p>ПРЕДСТАВЛЕНИЕ ФИНАЛИСТОВ</p> <p>за 5:00 мин.</p>	<p>После проверки оружия финалистов диктор представляет спортсменов, ССЛО и главного члена Жюри согласно правилу 6.18.1.11.</p>



<p style="text-align: center;">ДЕТАЛИ ПРОЦЕДУРЫ КОМАНД И СТРЕЛЬБЫ</p> <p>Старт зачетной стрельбы 0:00 мин.</p>	<p>Каждая зачетная финальная серия состоит из пяти (5) выстрелов за четыре (4) секунды. В каждой серии все финалисты, оставшиеся в соревновании, стреляют отдельно по порядку. Порядок стрельбы для всех серий слева направо.</p> <p>Сразу после представления ССЛО подает команду «ЗАЙМИТЕ СВОИ ПОЗИЦИИ».</p> <p>Через 30 секунд после представления ССЛО подает команду «ЗАРЯЖАЙ». После команды «ЗАРЯЖАЙ» спортсменам дается одна (1) минута для того, чтобы зарядить два (2) магазина (правило 8.7.6.2 d не применяется в финалах).</p> <p>Перед началом зачетных серий подается только одна (1) команда «ЗАРЯЖАЙ». Во время всего финала спортсмены могут заряжать магазины по необходимости. После команды «ЗАРЯЖАЙ» спортсмены могут выполнять прицеливания, подъемы руки, и холостую стрельбу, кроме того времени, когда стреляет другой спортсмен на установке. После того, как спортсмен слева завершил стрельбу, он должен положить пистолет и отойти назад от стрелковой станции или не двигаться, пока спортсмен справа стреляет свою серию.</p> <p>Через одну (1) минуту после команды «ЗАРЯЖАЙ» ССЛО называет первого спортсмена, произнося «(ФАМИЛИЯ СПОРТСМЕНА №1)». После того, как спортсмен назван, он может вставлять магазин в пистолет и готовиться к стрельбе.</p> <p>Через 15 секунд после вызова первого спортсмена, ССЛО подает команду «ВНИМАНИЕ» и включает красный сигнал. Первый спортсмен должен привести свой пистолет в положение готовности. Зеленый сигнал загорится через семь (7) секунд. Через четыре (4) секунды времени на стрельбу загорится красный сигнал на 10-14 секунд (время рециркуляции мишеней).</p> <p>В этот 10-14 секундный период ССЛО объявит результат этой серии (напр. «ЧЕТЫРЕ ПОПАДАНИЯ»).</p> <p>Сразу после объявления результата первого спортсмена, и когда техник сигнализирует, что мишени готовы, ССЛО произносит «(ФАМИЛИЯ СПОРТСМЕНА №2)». Через 15 секунд подается команда «ВНИМАНИЕ» и начинается процедура для этой серии. После этой серии ССЛО объявит результат.</p> <p>Остальные спортсмены продолжают стрелять по порядку, пока все, остающиеся в соревновании спортсмены, не завершат эту серию.</p> <p>После того, как все спортсмены завершили одну (1) серию, следует пауза 15-20 секунд. Во время этой паузы диктор комментирует текущие места спортсменов, выдающиеся результаты, называет выбывших спортсменов, и т.п.</p> <p>Для второй серии ССЛО произносит «(ФАМИЛИЯ СПОРТСМЕНА №1)», и продолжает процедуру, пока все финалисты не завершат четыре серии</p>
--	---



ВЫБЫВАНИЕ	<p>После того, как все финалисты завершили четвертую серию, спортсмен с худшим результатом (6-е место). Еще по одному спортсмену с худшим результатом выбывает после каждой серии как указано:</p> <p>После 5 серий – 5-е место</p> <p>После 6 серий – 4-е место</p> <p>После 7 серий – 3-е место (определен обладатель бронзовой медали)</p> <p>После 8 серий – 2-е и 1-е места (определены обладатели серебряной и золотой медалей)</p> <p>Выбывший финалист должен разрядить пистолет (вынуть магазин, открыть затвор и вставить флажок безопасности) оставить его на столике и отступить назад. Судья линии огня должен убедиться в том, что затвор открыт, и флажок безопасности вставлен.</p>
РЕШЕНИЯ РАВЕНСТВ	<p>Если возникает равенство за выбывание спортсменов, спортсмены в равенстве выполняют дополнительные перестрелочные четырех(4)-секундные серии, пока равенство не будет устранено. Во всех перестрелочных сериях начинает спортсмен слева.</p> <p>Для перестрелочной серии ССЛО незамедлительно называет первого спортсмена, произнося «(ФАМИЛИЯ СПОРТСМЕНА №1)», и следует обычный порядок стрельбы. Диктор не комментирует, пока равенство не устранено.</p>
ЗАВЕРШЕНИЕ ФИНАЛА	<p>После того, как оставшиеся два (2) финалиста выполнили восьмую серию, и нет равенств или протестов, старший судья линии огня объявляет «РЕЗУЛЬТАТЫ ОКОНЧАТЕЛЬНЫ».</p> <p>Диктор незамедлительно оглашает имена золотого, серебряного и бронзового медалистов (правило 6.18.1.13).</p> <p>Прежде, чем любой финалист или его тренер сможет забрать пистолет с линии огня, судья линии огня должен убедиться в том, что затвор открыт, флажок безопасности вставлен, магазин вынут, и магазины разряжены. Пистолеты должны быть зачехлены, когда выносятся с линии огня.</p>
ПОЗДНИЕ ВЫСТРЕЛЫ	<p>Если спортсмен делает поздний выстрел, или не производит все пять (5) выстрелов вовремя, из результата этой серии вычитается одно (1) попадание за каждый поздний или произведенный выстрел. Выстрелы отмечаются «ОТ».</p>



ПОЛОЖЕНИЕ ГОТОВНОСТИ (8.7.2, 8.7.3)	<p>Если жюри решит, что спортсмен поднимает руку слишком рано, или не опускает ее до необходимого уровня, спортсмен штрафуются вычитанием двух (2) попаданий в той серии (зеленая карточка). Предупреждения в финалах не выносятся. В случае повторения, спортсмена дисквалифицируют (красная карточка). Для определения нарушения положения готовности, члены жюри должны подать знак (напр. поднять флаг), показывая, что спортсмен слишком рано поднял руку. По крайней мере, два члена жюри должны показать нарушение положения готовности, для того, чтобы наложить штраф или дисквалификацию.</p>
НЕИСПРАВНОСТИ (8.9)	<p>Неисправности во время пробной серии не заявляются и не перестреливаются. Если возникает неисправность во время зачетной серии, судья линии огня должен определить, является она РАЗРЕШЕННОЙ или НЕРАЗРЕШЕННОЙ. Если неисправность является РАЗРЕШЕННОЙ, спортсмен должен повторить серию, и ему засчитывается результат повторной серии. Спортсмену дается 15 секунд, чтобы быть готовым к повторной серии. При последующих неисправностях повтор не разрешается, и засчитываются попадания, которые показаны.</p> <p>В случае НЕРАЗРЕШЕННОЙ неисправности, штраф в два (2) попадания вычитается из результата этой серии.</p>

6.17.5 ФИНАЛЫ – 25М ПИСТОЛЕТ ЖЕНЩИНЫ

ФОРМАТ ФИНАЛОВ	<p>Финал у женщин на 25м из пистолета состоит из двух этапов: этап выбывания и этап дуэлей.</p> <p>Подсчет ведется по принципу попадание-промах.</p> <p>Этап выбывания состоит из пяти (5) серий по появляющейся мишени. Все восемь финалисток стреляют в этапе выбывания. В этапе дуэли, спортсмены, занявшие первое и второе место в этапе выбывания, соревнуются за золотую и серебряную медаль, спортсмены на третьем и четвертом местах соревнуются за бронзовую медаль. Этап дуэли выполняется серия за серией. Спортсменки, имеющие в серии большее количество попаданий, получают два очка, в случае равенства, по одному очку каждой. Для победы в дуэли требуется набрать семь очков.</p>
-----------------------	---



МИШЕНИ	<p>Должны быть использованы две установки по пять (5) электронных мишеней. На каждой установке назначаются по четыре (4) финалистки на позиции 1-2-4-5 и 6-7-9-10.</p> <p>Стартовые позиции на этапах выбывания и дуэли назначаются согласно месту в квалификации, начиная слева.</p>
ОПРЕДЕЛЕНИЕ РЕЗУЛЬТАТОВ	<p>Финалистки начинают оба этапа с нуля (0).</p> <p>Определение результатов в финале производится по принципу попадание – промах; каждый выстрел в зоне попадания засчитывается как одно попадание. Размер зоны попадания равен 10.3 на мишени 25м для скорострельного пистолета.</p> <p>На этапе выбывания результаты суммируются, и финальные места спортсменки определяются общим числом попаданий во всех пяти сериях. Равенства определяются результатами перестрелок.</p> <p>На этапе дуэли очки назначаются серия за серией. Спортсменка, имеющая большее число попаданий в серии, получает два (2) очка. Если две спортсменки имеют равный результат, каждая получает одно (1) очко. Побеждает спортсменка, набравшая семь (7) очков, если обе спортсменки наберут по семь очков на одной серии, то они выполняют дополнительные серии до тех пор, пока равенство не будет нарушено.</p>
ВРЕМЯ ЯВКИ за 30:00 и 15 мин.	<p>Спортсменки должны явиться за 30 мин. до времени старта со своим оборудованием и одеждой для соревнований. Жюри должно завершить проверку оружия и экипировки как можно быстрее после явки спортсменки. Спортсменкам или тренерам спортсменок разрешается выносить оружие и снаряжение, включая необходимое для завершения финала количество патронов на огневые позиции за 15 мин. до времени старта. В число оборудования спортсменки может входить запасной пистолет, который может быть использован для замены неисправного пистолета (Флажок безопасности должен быть вставлен). Оружейные кейсы и тара из-под оборудования не должны оставаться в соревновательной зоне.</p>



<p>ВЫЗОВ НА ЛИНИЮ, ПОДГОТОВКА И ПРОБНЫЕ ВЫСТРЕЛЫ</p> <p>За 10:00 мин.</p>	<p>ССЛО вызывает спортсменов, подав команду «СПОРТСМЕНЫ НА ЛИНИЮ» за десять (10) минут до времени старта финала. Через одну (1) минуту старший судья линии огня начинает двух(2)-минутное время на подготовку, подав команду «ПОДГОТОВКА НАЧИНАЕТСЯ СЕЙЧАС».</p> <p>Через две (2) минуты ССЛО подает команду «ОКОНЧАНИЕ ПОДГОТОВКИ».</p> <p>Пробная серия состоит из пяти (5) выстрелов, выполняемых по стандартным правилам для появляющейся мишени (правило 8.7.6.4). Сразу после времени на подготовку ССЛО подает команду «ПРОБНАЯ СЕРИЯ, ЗАРЯЖАЙ». После этой команды спортсменки могут вставлять заряженные магазины в пистолеты и готовиться к стрельбе.</p> <p>Через 60 секунд после команды «ЗАРЯЖАЙ», ССЛО подает команду «ВНИМАНИЕ» и включает красный сигнал. Спортсменки должны привести свои пистолеты в положение готовности (правило 8.6.2). Зеленый сигнал загорится через семь (7) секунд на первые три (3) секунды, что станет началом серии. По окончании серии, ССЛО подает команду «СТОП... РАЗРЯЖАЙ».</p> <p>Во время пробных серий результаты не объявляются. После команды «СТОП... РАЗРЯЖАЙ», финалистки должны разрядить пистолеты, вставить флажки безопасности, положить пистолеты на столик, и развернуться лицом к зрителям для представления. Судья линии огня должен проверить то, что затворы пистолетов открыты со вставленными флажками безопасности.</p>
<p>ПРЕДСТАВЛЕНИЕ ФИНАЛИСТОВ</p> <p>за 5:00 мин.</p>	<p>После проверки оружия финалистов диктор представляет спортсменов, ССЛО и главного члена Жюри согласно правилу 6.17.1.11.</p>



<p style="text-align: center;">1-й ЭТАП СОРЕВНОВАНИЙ ВЫБЫВАНИЕ</p> <p>Старт зачетной стрельбы 0:00 мин.</p>	<p>Сразу после представления ССЛО подает команду «ЗАЙМИТЕ СВОИ ПОЗИЦИИ».</p> <p>Через 30 секунд начинается первая зачетная серия, и ССЛО подает команду «ЗАРЯЖАЙ». После команды «ЗАРЯЖАЙ» финалисткам дается одна (1) минута для того, чтобы зарядить два (2) магазина (правило 8.7.6.2 d не применяется в финалах).</p> <p>Перед началом первой зачетной серии подается только одна (1) команда «ЗАРЯЖАЙ». Во время всего финала спортсменки могут заряжать магазины по необходимости.</p> <p>Через одну (1) минуту после команды «ЗАРЯЖАЙ» ССЛО подает команду «ПЕРВАЯ СЕРИЯ... ПРИГОТОВИТЬСЯ». Спортсменки могут вставлять магазины в пистолеты и готовиться к стрельбе.</p> <p>Через 15 секунд после команды «ПРИГОТОВИТЬСЯ» ССЛО подает команду «ВНИМАНИЕ» и включает красный сигнал. Спортсменки должны привести свои пистолеты в положение готовности (правило 8.7.2). Зеленый сигнал загорится через семь (7) секунд. Через четыре (3) секунды времени на стрельбу загорится красный сигнал, означая начало серии. По окончании серии старший судья линии огня подает команду «СТОП».</p> <p>После команды «СТОП» диктор комментирует текущие места спортсменов и результаты.</p> <p>Через 30 секунд после завершения выступления диктора ССЛО подает команду «СЛЕДУЮЩАЯ СЕРИЯ ... ПРИГОТОВИТЬСЯ». Через 15 секунд ССЛО подает команду «ВНИМАНИЕ».</p> <p>Данная процедура продолжается, пока все финалистки не завершат пять (5) серий. После пятой серии, если нет равенств за второе или четвертое места, ССЛО подает команду «СТОП ... РАЗРЯЖАЙ». Судья линии огня должен убедиться в том, что магазины вынуты и разряжены, и флажки безопасности вставлены. Спортсменки должны отступить назад от своих огневых позиций и оставить пистолеты на огневой позиции.</p> <p>Последует пауза примерно в две (2) минуты для того, чтобы техник мог очистить мишени для этапа выбывания.</p> <p>В это время диктор называет четырех выбывших спортсменок, а так же тех спортсменок, которые вышли в дуэли за бронзовую и золотую медали.</p>
---	--



ВЫБЫВАНИЕ	<p>После того, как спортсменки завершат пять серий, четыре спортсменки, имеющие худшие результаты, выбывают и занимают 5-е, 6-е, 7-е и 8-е места согласно суммам попаданий.</p> <p>Спортсменки, занявшие третье и четвертое места в этапе выбывания, проходят в дуэль за бронзовую медаль. Спортсменки, занявшие первое и второе места, проходят в дуэль за золотую медаль.</p>
РЕШЕНИЯ РАВЕНСТВ	<p>Если после этапа выбывания, две или более спортсменки имеют равные результаты (общее число попаданий), и это равенство за второе или четвертое место, спортсменки с равными результатами должны выполнять дополнительные перестрелочные серии из 5 выстрелов до тех пор, пока равенство не будет нарушено.</p> <p>Для перестрелочной серии ССЛО незамедлительно называет фамилии спортсменок с равными результатами и подает команду для перестрелочной серии с обычным порядком стрельбы. Диктор не комментирует, пока равенство не устранено.</p> <p>Равенства для других мест после этапа выбывания определяются по результатам последней серии, затем предпоследней и т.д. Если равенство не удастся решить, спортсменки с равными результатами занимают места согласно их мест в квалификации.</p>



<p style="text-align: center;">2-й ЭТАП СОРЕВНОВАНИЙ ДУЭЛЬ</p>	<p>Этап дуэли начинается, когда техник сигнализирует о том, что мишени готовы.</p> <p>Две спортсменки занимают свои позиции на центральных мишенях на каждой установке (№3 и №8). Стартовые позиции определяются по результатам квалификации. Стрелки, занявшие более высокое место, начинают слева.</p> <p>В начале дуэли ССЛО подает команду «(ФАМИЛИЯ И ФАМИЛИЯ)... ЗАЙМИТЕ СВОИ ПОЗИЦИИ».</p> <p>Через 30 секунд ССЛО подает команду «ЗАРЯЖАЙ». После команды «ЗАРЯЖАЙ» финалисткам дается одна (1) минута для того, чтобы зарядить два (2) магазина.</p> <p>Через одну (1) минуту после команды «ЗАРЯЖАЙ» ССЛО подает команду «ПЕРВАЯ СЕРИЯ... ПРИГОТОВИТЬСЯ». Спортсменки могут вставлять магазины в пистолеты и готовиться к стрельбе.</p> <p>Через 15 секунд после команды «ПРИГОТОВИТЬСЯ» ССЛО подает команду «ВНИМАНИЕ» и включает красный сигнал. Спортсменки должны привести свои пистолеты в положение готовности (правило 8.6.2). Зеленый сигнал загорится через семь (7) секунд. Через четыре (3) секунды времени на стрельбу загорится красный сигнал, означая начало серии. По окончании серии ССЛО подает команду «СТОП».</p> <p>После команды «СТОП» диктор объявляет количество набранных очков напр. «(ФАМИЛИЯ)...ДВА ОЧКА ПРЕИМУЩЕСТВА НАД (ФАМИЛИЕЙ)». Затем диктор объявляет положение двух стрелков в дуэли.</p> <p>Через 30 секунд после завершения выступления диктора ССЛО подает команду «СЛЕДУЮЩАЯ СЕРИЯ ... ПРИГОТОВИТЬСЯ». Через 15 секунд ССЛО подает команду «ВНИМАНИЕ».</p> <p>Данная процедура продолжается, пока одна спортсменка не наберет семь (7) очков или более с преимуществом не менее чем в одно очко. ССЛО подает команду «СТОП... РАЗРЯЖАЙ... РЕЗУЛЬТАТЫ ОКОНЧАТЕЛЬНЫ». Судья линии огня должен убедиться в том, что магазины вынуты и разряжены, и флажки безопасности вставлены.</p> <p>Диктор объявляет победительницу бронзовой медали.</p> <p>Следует перерыв в две (2) минуты, пока официальные лица и спортсменки готовятся к дуэли за золотую медаль.</p> <p>Эта же процедура выполняется для дуэли за золотую медаль.</p>
---	---



ЗАВЕРШЕНИЕ ФИНАЛА	После того, как, ССЛО объявляет «РЕЗУЛЬТАТЫ ОКОНЧАТЕЛЬНЫ» в дуэли за золотую медаль, диктор незамедлительно оглашает имена золотой, серебряной и бронзовой медалисток.
ПОЛОЖЕНИЕ ГОТОВНОСТИ (8.7.2.)	Если жюри решит, что спортсменка поднимает руку слишком рано, или не опускает ее до необходимого уровня, спортсменка штрафуетя вычитанием двух (2) попаданий в той серии (зеленая карточка). Предупреждения в финалах не выносятся. В случае повторения, спортсменку дисквалифицируют (красная карточка). Для определения нарушения положения готовности, члены жюри должны подать знак (напр. поднять флажок или карточку), показывая, что спортсменка слишком рано подняла руку. По крайней мере два члена жюри должны показать нарушение положения готовности, для того, чтобы наложить штраф или дисквалификацию.
НЕИСПРАВНОСТИ (8.9.2)	Неисправности во время пробной серии не заявляются и не перестреливаются. Если возникает неисправность во время зачетной серии, судья линии огня должен определить, является она РАЗРЕШЕННОЙ или НЕРАЗРЕШЕННОЙ. Если неисправность является РАЗРЕШЕННОЙ, спортсменка должна повторить серию, и ей засчитывается результат повторной серии. Спортсменке дается 15 секунд, чтобы быть готовой к повторной серии. В каждом этапе финала разрешается только одна разрешенная неисправность. При последующих неисправностях повтор не разрешается, и засчитываются попадания, которые показаны.

6.17.6 Протесты на финалах

6.17.6.11 Любые протесты должны быть незамедлительными и подаются поднятием руки спортсменом или его тренером.

6.17.6.12 Все протесты решаются незамедлительно финальным жюри (3.4.6, 6.16.7 и 6.18.1.8.д) Решения финального жюри окончательны и не могут быть пересмотрены.

6.17.6.13 Если протест на финале проигран, налагается штраф в два очка или два попадания. Плата за протест на финалах не взимается.

6.17.7 Церемонии награждения

6.17.8 Церемония **награждения** в честь золотого, серебряного и бронзового призеров должна проводиться как можно скорее после каждого финала в соответствии с правилом 3.8.5. Требования МФСС по проведению церемоний награждения изложены в **Правилах аккредитации, финальных тиров и церемоний награждения**, которые можно получить в штаб-квартире МФСС.



6.17.9 Рекорды мира финалов

Рекорды мира финалов будут установлены во всех упражнениях олимпийской программы кроме стрельбы из пистолета на 25м у женщин и упражнений по стендовой стрельбе.

6.18 БЛАНКИ

Далее представлены следующие бланки для использования при проведении Чемпионатов МФСС:

- **БЛАНК ПРОТЕСТА (форма P)**
- **БЛАНК АППЕЛЯЦИИ (форма AP)**
- **Отчет о происшествии (форма IR)**
- **Бланк объявления результатов классификационного офиса (форма CN)**
- **25м скорострельный пистолет мужчины подсчет неисправности (форма RFPM)**
- **25м стандартный пистолет мужчины подсчет неисправности (форма STDP)**
- **Предупреждение о нарушении дресс-кода / рекламного кода (форма DC)**



ПРОТЕСТ – СТРАНИЦА 1

 ISSF	<h1>ПРОТЕСТ</h1>	<h1>Р</h1>
ИНФОРМАЦИЯ О ПРОТЕСТЕ (ЗАПОЛНЯЕТСЯ СПОРТСМЕНОМ ИЛИ ОФИЦИАЛЬНЫМ ЛИЦОМ)		
Упражнение:		
Протест к Жюри:		
Дата	и время	опротестованного действия или решения.
Описание действия или решения, на которое подается протест		
Обоснование протеста (так же перечислите соответствующие Правила МФСС)		
Протест подан: <div style="text-align: right;">Имя – Страна – Подпись</div>		

Подтверждение получения протеста (заполняется официальным лицом, принявшим протест)		
Протест получен:	Дата:	Время:
Оплаченная сумма:	Кем получена:	
Фамилия и подпись официального лица, принявшего протест		



ПРОТЕСТ – СТРАНИЦА 2

РЕШЕНИЕ ЖЮРИ (ЗАПОЛНЯЕТСЯ ПРЕДСЕДАТЕЛЕМ ЖЮРИ):

Жюри собралось _____ в _____ для рассмотрения протеста
Дата Время

Протест был _____ удовлетворен / _____ отклонен

Обоснование решения жюри:

Председатель Жюри:

Фамилия и подпись

Уведомление протестующего

Дата

Время

Оплата _____ удержана / _____ возвращена



 ISSF	ОБРАЩЕНИЕ ЗА РЕШЕНИЕМ К АПЕЛЛЯЦИОННОМУ ЖЮРИ	AP
ЗАПОЛНЯЕТСЯ РУКОВОДИТЕЛЕМ КОМАНДЫ ИЛИ ПРЕДСТААВИТЕЛЕМ: В случае несогласия с решением Жюри, можно обратиться к апелляционному Жюри. Копия предыдущего протеста должна быть приложена.		
Обоснование апелляции:		
Информация по апелляции:		
Апелляция подана: Имя – Страна – Подпись		

Информация по апелляции (заполняется официальным лицом, принявшим апелляцию)		
Апелляция получена:	Дата:	Время:
Оплаченная сумма:	Кем получена:	
Фамилия и подпись официального лица, принявшего протест		



АПЕЛЛЯЦИЯ – СТРАНИЦА 2

РЕШЕНИЕ АПЕЛЛЯЦИОННОГО ЖЮРИ (ЗАПОЛНЯЕТСЯ ПРЕДСЕДАТЕЛЕМ ЖЮРИ):

Апелляционное Жюри собралось _____ в _____ для рассмотрения протеста

Дата _____ Время _____

Протест был _____ удовлетворен / _____ отклонен

Обоснование решения апелляционного жюри:

Председатель Жюри:

Фамилия и подпись

Уведомление протестующего

Дата

Время

Оплата _____ удержана / _____ возвращена

Решение Апелляционного Жюри окончательно



ОТЧЕТ О ПРОИСШЕСТВИИ

IR

Серийный номер Отчета о происшествии (Запись должна быть зарегистрирована)					
Дата происшествия:				Время происшествия:	
Упражнение:		Смена:		Стрелковое место	
Фамилия участника:				Этап:	
Старт номер:		Страна:		Серии:	
Краткие детали происшествия					
Соответствующее Правило МФСС					
Примененное наказание					
Подпись официального лица:		Фамилия		Время:	
Подпись члена Жюри:		Фамилия		Время:	
Подпись судьи Классификации		Фамилия		Время:	
Подпись члена Жюри Классифик.		Фамилия		Время:	
Подпись Технического лица по результ.:		Фамилия		Время:	
Результат после поправки:				№ поправки:	

ПРИМЕЧАНИЕ: Когда заполнен судьей линии огня и Жюри, отчет немедленно отправляется в комнату контроля ЭМУ тира



 ISSF	ОБЪЯВЛЕНИЕ РЕЗУЛЬТАТОВ КЛАССИФИКАЦИОННЫМ ОФИСОМ		CN
УПРАЖНЕНИЕ:		ДАТА:	
СМЕНА:		ОТБОР / КВАЛИФИКАЦИЯ	
ПРЕДВАРИТЕЛЬНЫЕ РЕЗУЛЬТАТЫ ВЫВЕШЕНЫ (ИМЯ):		ВРЕМЯ:	
ВРЕМЯ ПРОТЕСТОВ ОКОНЧЕНО:		ВРЕМЯ:	
ПРОТЕСТОВ НЕ ПОСТУПАЛО (ИМЯ):		РЕЗУЛЬТАТЫ ПОДТВЕРЖДЕНЫ	
ИЛИ . . .			
ПОСТУПИЛ ПРОТЕСТ (СМ. ПРИЛОЖЕННЫЙ ПРОТЕСТ)		ВРЕМЯ ПОСТУПЛЕНИЯ ПРОТЕСТА:	
РЕЗУЛЬТАТЫ ЕЩЕ НЕ УТВЕРЖДЕНЫ			
ПОДПИСЬ СУДЬИ КЛАССИФИКАЦИИ:		ВРЕМЯ:	
ПОДПИСЬ ЧЛЕНА КЛАССИФИКАЦИОННОГО ЖЮРИ:		ВРЕМЯ:	
ПОДПИСЬ ТЕХНИЧЕСКОГО ОФИЦИАЛЬНОГО ЛИЦА:		ВРЕМЯ:	

ПРИМЕЧАНИЕ: После заполнения судьей классификации, копия этой формы должна быть немедленно отправлена в комнату контроля ЭМУ тира



**25 м Скорострельный пистолет,
мужчины
вычисление результатов
при неисправности**

**Form
RFPM**

Этап и смена	/	Серия и Время	1-й / 2-й 8 сек / 6 сек / 4 сек	Время Неисправн.		
Номер стрелкового места		Фамилия участника				
Bib (старт нр.)		Страна		Дата		
При РАЗРЕШЕННОЙ НЕИСПРАВНОСТИ вставляй «АМ», при НЕРАЗРЕШЕННОЙ НЕИСПРАВНОСТИ вставляй «NAM 0», при отсутствии выстрела вставляй «0» - только если выстрела не было или для выстрелов не произведенных в двух сериях:						
Выстрел:	Левый монитор	Монитор	Средний монитор	Монитор	Правый монитор	Сумма
Серия:						
Соревнование						
Повтор Неисправности						
Окончательный результат						
Окончательный результат равен сумме худших выстрелов из двух серий в каждой колонке						
Если вторая половина серий из 10-и выстрелов, сумма предыдущей (первой) серии из пяти выстрелов должна быть записана; если нет - пропускай			Результат предыдущих 5-и выстрелов		Правильный результат 10-и выстрелов	
Подпись судьи линии огня		Фамилия судьи линии огня (Печатными)				
Подпись члена жюри		Фамилия члена жюри (Печатными)				
Подпись судьи Классификации		Подпись члена жюри классификации				
Подтверждение ручного вмешательства в компьютер с результ.		Подпись технического официального лица				
Подпись члена классификационного Жюри		№ поправки				

ПРИМЕЧАНИЕ: Когда заполнен судьей линии огня и Жюри, копия данной формы немедленно отправляется в комнату контроля ЭМУ тира



 ISSF	25 м Стандартный пистолет, мужчины вычисление результатов при неисправности	Form STDP
--	--	----------------------------

смена		Серия и Время	1-я / 2-я / 3-я / 4-я 150 / 20 / 10 сек	Время Неисправн.	
-------	--	------------------	--	---------------------	--

Номер стрелкового места		Фамилия участника	
-------------------------------	--	----------------------	--

Bib (старт нр.)		Страна		Дата	
-----------------	--	--------	--	------	--

При РАЗРЕШЕННОЙ НЕИСПРАВНОСТИ вставляй «АМ», при НЕРАЗРЕШЕННОЙ НЕИСПРАВНОСТИ вставляй «NAM 0», при отсутствии выстрела вставляй «0» - только если выстрела не было или для выстрелов не произведенных в двух сериях:

Выстрел:	1	2	3	4	5	Сумма
Серия:						
Соревнование						
Повтор Неисправности						
Окончательный результат						

Окончательный результат равен сумме худших выстрелов из двух серий в каждой колонке

Если вторая половина серий из 10-и выстрелов, сумма предыдущей (первой) серии из пяти выстрелов должна быть записана; если нет - пропускай	Результат предыдущих 5-и выстрелов		Правильный результат 10-и выстрелов	
--	------------------------------------	--	-------------------------------------	--

Подпись судьи линии огня		Фамилия судьи линии огня (Печатными)	
--------------------------	--	--------------------------------------	--

Подпись члена жюри		Фамилия члена жюри (Печатными)	
--------------------	--	--------------------------------	--

Подпись судьи Классификации		Подпись члена жюри классификации	
-----------------------------	--	----------------------------------	--

Подтверждение ручного вмешательства в компьютер с результ.		Подпись технического официального лица	
--	--	--	--

Подпись члена классификационного Жюри		№ поправки	
---------------------------------------	--	------------	--

ПРИМЕЧАНИЕ: Когда заполнен судьей линии огня и Жюри, копия данной формы немедленно отправляется в комнату контроля ЭМУ тира



ПРЕДУПРЕЖДЕНИЕ О НАРУШЕНИИ ДРЕСС-КОДА / РЕКЛАМНОГО КОДА

DC

Серийный номер Отчета о происшествии (Запись должна быть зарегистрирована)			
Дата нарушения:		Время нарушения:	
Фамилия участника:			
Старт номер:		Страна:	
Описание нарушения дресс-кода / рекламного кода			
Требуемое действие для исправления			
Подпись члена Жюри:		Фамилия	Время:

ВАЖНО: Спортсмены, получившие предупреждение о нарушении дресс-кода / рекламного кода могут быть дисквалифицированы, если нарушение не исправлено



6.19 ИНДЕКС

10м Движущаяся мишень - бумажная мишень	6.3.4.8
10м Движущаяся мишень - электронные мишенные установки	6.4.16.2
10м Пневматическая винтовка - Бумажная мишень	6.3.4.3
10м пневматические тир в помещении	6.4.1.6
10м Пневматический пистолет - Бумажная мишень	6.3.4.6
10м тир - измерение освещенности	6.4.14
10м тир - мишенное оборудование	6.4.10
10м тир - требования к стрелковым позициям	6.4.10
10м упражнения - Специальные правила для пневматического оружия	6.11.2
25м время электронных мишенных установок	6.4.13
25м и 50м медленная стрельба из пистолета - бумажная мишень	6.3.4.5
25м и 50м тир в помещении	6.4.3.3
25м мишени - буквы на мишенях	6.4.3.6
25м мишени - вибрация	6.4.12.1
25м мишени - времена показа "на лицо"	6.4.12.3
25м мишени - время поворота	6.4.12.3
25м мишени - направление вращения	6.4.12.1
25м мишени - неправильное время показа "на лицо"	6.4.12.2
25м мишени - поворот одновременно	6.4.12.1
25м мишени - продолжительность показа "на лицо"	6.4.12.2
25м мишени - таймер поворотного механизма	6.4.12.2
25м мишени - твердые щиты мишеней	6.4.12.4
25м открытые тир - открытое небо	6.4.3.3
25м пистолет, пистолет центрального боя, стандартный пистолет - используемые мишени	6.3.4.4
25м пистолет, пистолет центрального боя, стандартный пистолет - используемые мишени	6.3.4.5
25м скорострельный пистолет - бумажные мишени	6.3.4.4
25м скорострельный пистолет - группы мишеней	6.4.11.3
25м скорострельный пистолет - распределение стрелковых мест	6.6.6.2
25м тир - оборудование стрелковых позиций	6.4.11.10
25м тир - размеры стрелковых позиций	6.4.11.7
25м тир - секторы (группы)	6.4.11.4
25м тир - требования	6.4.11
25м тир - экраны между стрелковыми позициями	6.4.11.8
25м требования к поворотным мишенным установкам	6.4.12
25м упражнения - карточка результата	6.18.15
25м упражнения - косые выстрелы	6.3.5.11
25м упражнения - мишени	6.3.4.4
25м упражнения - мишени	6.3.4.5
25м упражнения - мишени, подсчитываемые на рубеже	6.9.9
25м упражнения - процедуры определения результата - второй контролер	6.9.9
25м упражнения - процедуры определения результата - наблюдение жюри	6.9.8
25м упражнения - процедуры определения результата - отметка	6.9.8



достоинства пробоин	
25м упражнения - процедуры определения результата - показка	6.14.12.2
25м упражнения - процедуры определения результата (бумажные мишени)	6.14.12
25м ЭМУ - контрольные листы	6.3.6.2
300м винтовка - бумажная мишень	6.3.4.1
300м открытые тир - открытое небо	6.4.3.3
300м тир - требования к стрелковым позициям	6.4.8
300м Электронные мишени установки - выстрелы в чужую мишень	6.11.8.9
50м винтовка - бумажная мишень	6.3.4.2
50м Движущаяся мишень - бумажная мишень	6.3.4.7
50м открытые тир - открытое небо	6.4.3.3
50м тир - требования к стрелковым позициям	6.4.9
Аннулирование выстрела	6.11.8.9
Аннулирование выстрела - выстрел заявлен другим спортсменом	6.11.8.9
Аннулирование выстрела - спортсмен не стрелял: подтверждено	6.11.8.9
Апелляции	6.7.9.3
Безопасность	6.2
Безопасность спортсменов, официальных лиц тира, зрителей	6.2.1.3
Безопасность тиров	6.2.1.2
Бланки	6.18
Боковые затемнители	6.7.8.4
Бумага для мишеней	6.3.3.4
Бумажные мишени	6.3.3
Бумажные мишени - 50м винтовка и пистолет	6.11.4
Бумажные мишени - 50м винтовка и пистолет: замена мишеней	6.11.4
Бумажные мишени - 50м винтовка и пистолет: слишком медленная показка или замена	6.11.4
Бумажные мишени - обращение с мишенями 10м пневматическая винтовка и пневматический пистолет	6.11.3
Бумажные мишени - обращение с мишенями 50м винтовка и 50м пистолет	6.11.4
Бумажные мишени - требования	6.3.4
Бумажные мишени - упражнения 10м	6.3.4
Бумажные мишени - упражнения 10м: замена мишеней	6.11.3
Бумажные мишени - упражнения 10м: откладывание назад после серии из 10 выстрелов	6.11.3
Ветроуказательные флажки 50м / 300м	6.4.4
Ветроуказательные флажки 50м / 300м проверка перед временем на подготовку	6.4.4.6
Вещества - наносить на стрелковое место	6.11.10
Возобновление стрельбы после СТОП	6.2.3.5
Время на подготовку - обращение с оружием, холостая стрельба, упражнения по прицеливанию	6.11.2.1
Время на подготовку - пробные мишени, предсоревновательные проверки	6.11.1.2
Время на подготовку перестрелка 25м пистолет	6.15.6.1
Время протестов	6.16.6.1



Вставить калибр	6.14.11.5
Второй контролер - бумажные мишени - 25м	6.8.15
Высота мишеней	6.4.6.1
Выстрел(ы) до команды СТАРТ	6.11.1.1
Выстрел(ы) после команды СТОП	6.11.1.4
Выстрелы в чужую мишень	6.11.8
Выстрелы в чужую мишень - аннулирование выстрелов	6.11.8.7
Выстрелы в чужую мишень - не подтвержден судьей линии огня	6.11.8.8
Выстрелы в чужую мишень - определение неподтвержденного выстрела	6.11.8.4
Выстрелы в чужую мишень - определение подтвержденного выстрела	6.11.8.4
Выстрелы в чужую мишень - отказ от выстрела в своей мишени	6.11.8.6
Выстрелы в чужую мишень - подсчет	6.11.8.1
Выстрелы в чужую мишень - пробный выстрел в ЗАЧЕТНУЮ мишень другого спортсмена	6.11.8.3
Выстрелы в чужую мишень - пробный выстрел в пробную мишень другого спортсмена	6.11.8.2
Выстрелы в чужую мишень - спортсмен не стрелял: подтверждено судьей линии огня	6.11.8.7
Выстрелы в чужую мишень 300м электронные мишенные установки	6.11.8.9
Выстрелы за пределами контрольного листа	6.3.6.5
Вытягивание жребия - распределение стрелковых мест	6.6.6
Вычитание очков	6.12.6.1
Вычитание очков - выстрел(ы) до команды СТАРТ	6.11.1.1
Вычитание очков - лишние выстрелы в одну мишень	6.11.7.2
Вычитание очков - не может представить карточку контроля	6.11.6.5
Вычитание очков - недостоверная информация	6.12.7
Вычитание очков - непроверенное оружие или снаряжение	6.11.6.1
Вычитание очков - разряд компрессионной камеры во время подготовки	6.11.2.1
Вычитание очков из результата	6.14.7
Газовый / CO2 баллон - ответственность спортсмена	6.7.7.1
Газовый / воздушный баллон - замена или заправка	6.11.2.3
Горизонтальные отклонения стрелковых позиций	6.4.6.2
Горизонтальные отклонения центров мишеней	6.4.6.2
Готов стрелять - спортсмен	6.12.4
Движущаяся мишень - время пробегов	6.4.15.9
Движущаяся мишень - место для холостой стрельбы	6.4.15.6
Движущаяся мишень - распределение стрелковых мест	6.6.6.4
Движущаяся мишень - спортсмен виден зрителям	6.4.15.5
Движущаяся мишень - судья на линии	6.4.15.8
Движущаяся мишень - ширина стрелкового места	6.4.15.6
Движущаяся мишень тир	6.4.15
Движущаяся мишень тир 10м	6.4.16.2
Движущаяся мишень тир 50м	6.4.16.1
Дисквалификация	6.12.6.1
Дисквалификация - нарушение правил безопасности	6.12.7
Дисквалификация - помеха спортсмену	6.12.7
Дисквалификация в финалах	6.12.6.1



Дистанции стрельбы	6.4.5
Дистанции стрельбы - измерение	6.4.5.1
Длительность пробегов движущейся мишени	6.4.15.9
Длительность пробегов движущейся мишени на чемпионатах МФСС	6.4.15.9
Добавление времени жюри - медленная показка или замена мишеней	6.11.4
Добавление времени жюри - отметка в отчете о происшествии	6.11.5.2
Добавление времени жюри - перевод на другое стрелковое место	6.11.5.2
Добавление времени жюри - прекращение стрельбы более, чем на 5 минут	6.11.5.2
Дополнительные пробные выстрелы - неисправность	6.13.4
Допуск спортсменов	6.7.8.3
Достоинство пробоин	6.14.11
Дух правил МФСС	6.7.2
Жалоба во время пробных выстрелов	6.17.1.8
Жалоба на ЭМУ не регистрирует или не показывает выстрел	6.10.8
Женские упражнения	6.1.2
Журнал результатов	6.14.3
Жюри - большинство	6.8.7
Жюри - добавление времени жюри	6.8.13
Жюри - жюри соревнований - общее	6.8
Жюри - знание и применение Правил МФСС	6.1.2
Жюри - наблюдение - проверка снаряжения, оружия, изготовок	6.8
Жюри - назначение жюри	6.1.4.1
Жюри - ответственность	6.8.13
Жюри - расследование и проверка перед соревнованием	6.8.3
Жюри - решения	6.8.8
Жюри - решения перепроверки одежды	6.7.9.3
Жюри - советы и наблюдение	6.8
Замена ветровых флажков до времени подготовки	6.4.4.6
Замена или заправка - газовые или воздушные баллоны	6.11.2.3
Замена или починка оружия - нет дополнительного времени, но есть дополнительные пробные	6.13.4
Замена спортсмена в командном упражнении	6.6.5
Запасное оружие - неисправность	6.13.3
Запись об отказе зарегистрировать или показать выстрел (ЭМУ)	6.10.9.3
Заряжание - заряжено больше одной пульки	6.11.2.4
Заряжание оружия	6.2.3.2
Заряжание оружия - использование магазина	6.2.3.3
Затемнители	6.7.8.4
Защита зрения	6.2.6
Защита от дождя, солнца, ветра	6.4.1.5
Защита слуха	6.2.5
Заявки - финальные заявки	6.6.3
Звуковоспроизводящие устройства	6.7.5.4
Знание правил	6.1.2
Зона для официальных лиц	6.4.1.5
Зона прицеливания - только одна зона прицеливания	6.2.4.1
Зоны подсчета - габаритные кольца	6.14.11.1



Зрительская зона	6.4.1.5
Изменения оружия или снаряжения	6.11.6.2
Изменения снаряжения после проверки	6.7.7.1
Измерение света в тирах в помещении	6.4.14
Индивидуальное равенство - все равенства разрешены	6.15.1
Индивидуальные равенства	6.15.1
Использование прозрачных шаблонов	6.14.11.3
Калибр 4.5 мм ВНУТРЕННИЙ	6.3.5.7
Калибр 4.5 мм НАРУЖНЫЙ - 10м пневматическая винтовка / 10м движущаяся мишень	6.3.5.8
Калибр для 25м пистолета центрального боя	6.3.5.1
Калибр для 300м винтовки	6.3.5.2
Калибр для косых выстрелов	6.14.12.1
Калибр для малокалиберной винтовки и пистолета - калибр 5,6 мм	6.3.5.3
Калибр для подсчета внутренних десятков пневматическая винтовка пистолетный калибр	6.3.5.5
Калибр для подсчета внутренних десятков пневматический пистолет	6.3.5.6
Калибры - проверка техническим делегатом	6.4.1.10
Калибры 4,5 мм НАРУЖНЫЕ - 10м пневматический пистолет	6.3.5.9
Калибры для бумажных мишеней	6.3.5.4
Камуфляж	6.7.6
Карточка контроля - не может представить - 50м движущаяся мишень	6.11.6.5
Карточка контроля - не может представить карточку контроля	6.11.6.5
Карточки наказаний	6.12.6.1
Касается габарита	6.3.5.8
Кейсы для оружия	6.11.10
Классификационное жюри - наблюдение за подсчетом	6.8
Классификационное жюри - электронные мишенные установки	6.10.3
Классификационный офис - обязанности и процедуры	6.14.5
Командные равенства	6.15.7
Командные результаты в отборочных упражнениях на 50м и 300м	6.6.6.1
Команды ЗАРЯЖАЙ/СТАРТ - РАЗРЯЖАЙ/СТОП	6.2.3.1
Контролер - бумажные мишени	6.9.3
Контролер - бумажные мишени - движущаяся мишень	6.9.4
Контролер оборудование	6.9.3
Контроль снаряжения - инструменты - прибор для измерения гибкости подошвы ботинка	6.5.3
Контроль снаряжения - инструменты - прибор для измерения жесткости	6.5.2
Контроль снаряжения - инструменты - прибор для измерения толщины	6.5.1
Контроль снаряжения - инструменты и калибры	6.5
Контроль снаряжения - информирование спортсменов и официальных лиц команд	6.7.7.1
Контроль снаряжения - маркировка оружия и снаряжения	6.7.7.1
Контроль снаряжения - маркировка оружия и снаряжения движущаяся мишень	6.7.7.1
Контроль снаряжения - наблюдение жюри	6.8
Контроль снаряжения - не применение принципа одноразовой проверки	6.7.7.1
Контроль снаряжения - нечестное преимущество перед другими	6.7.1/6.7.2



спортсменами	
Контроль снаряжения - ответственность спортсмена	6.7.7.1
Контроль снаряжения - повторная проверка	6.7.9.2
Контроль снаряжения - принцип одноразовой проверки	6.7.4
Контроль снаряжения - проверка перед использованием снаряжения	6.7.7
Контроль снаряжения - регистрация	6.7.7.1
Контроль снаряжения в интересах безопасности	6.2.1
Контрольные листы 25м ЭМУ	6.3.6.5
Косые выстрелы - упражнения на 25м	6.14.12.2
Курение	6.11.10
Левша	6.1.2
Линия мишеней	6.4.3.2
Линия мишеней	6.4.5.4
Линия огня	6.4.3.2
Линия огня - разметка и замер	6.4.5.4
Лишний выстрел - аннулирование последнего выстрела (лишнего в соревновании)	6.10.9.3
Лишний выстрел - зарегистрирован и показан на мониторе	6.10.9.3
Лишний выстрел - не зарегистрирован и показан на мониторе	6.10.9.3
Лишний выстрел - указано сделать прицельный выстрел	6.10.9.3
Маркер - бумажные мишени 25м	6.14.12.2
Мировые / олимпийские рекорды - подтверждение техническим делегатом	6.14.9
Мировые / олимпийские рекорды - требования в общих положениях	6.1.2
Мировые рекорды: отбор - квалификация - финал	6.14.9
Мировые рекорды: подтверждение	6.14.9
Мировые рекорды: тир в помещении 25м и 50м	6.14.9
Мишени - не двигаются	6.4.12.1
Мишени - установка	6.4.1.1
Мобильные телефоны	6.11.10
Мобильные телефоны - запрещающие указатели	6.11.10
Монитор - видимость	6.10.9.3
Мужские упражнения	6.1.2
Награды и рекорды	6.17.1.3
Наказания за нарушения правил	6.12.6
Нарушения - открытые	6.12.7
Нарушения - скрытые	6.12.7
Нарушения и дисциплинарные правила	6.12.7
Нарушения и дисциплинарные правила - действия / проверки жюри	6.12.7
Нарушения правил - наказания	6.12.6
Нарушения правил безопасности	6.12.7
Не подписать ленту принтера - электронные мишенные установки	6.10.4
Неверная информация	6.12.7
Недопущенное оружие или снаряжение	6.11.6.1
Независимое определение результатов	6.14.10.4
Неисправности	6.13
Неисправности оружия / патронов	6.13
Неисправность - дополнительное время если не по вине спортсмена	6.13.4



Неофициальная тренировка	6.6.2.3
Непроизведенные выстрелы	6.11.1.2
Неразрешенные неисправности	6.13.2
Нечестное преимущество перед другими	6.7.2
Нумерование мишеней	6.4.3.6
Нумерование щитов мишеней и стрелковых мест	6.4.3.6
Образцы бумажных и глиняных мишеней штаб-квартира МФСС	6.3.3
Обращение с мишенями 10м бумажные мишени	6.11.3
Обращение с мишенями 50м бумажные мишени	6.11.4
Обращение с оружием - выносить оружие во время стрельбы	6.2.2.1
Обращение с оружием - после СТОП	6.2.3.5
Обращение с оружием - самодисциплина	6.2.2
Общие стандарты мишеней	6.3
Общие требования к мишеням	6.3.1
Общие требования к стрелковым позициям 300м, 50м, 10м	6.4.7
Общие требования к тирам	6.4.3
Обязанности и функции жюри	6.8
Операторы ЭМУ	6.10.1
Оплата - протесты и апелляции	6.13.3
Организационный комитет и назначения	6.1.4.2
Организация чемпионатов МФСС	6.1.4
Осмотр тиров техническим делегатом	6.4.1.10
Основное табло	6.4.2
Оставшееся время	6.11.1.2
Ответственность спортсмена - снаряжение	6.7.1
Ответственность судей линии огня ЗАРЯЖАЙ / СТАРТ - РАЗРЯЖАЙ / СТОП	6.2.3.1
Ответственность транспортировки мишеней	6.9.6
Отказ всех мишенних установок в тире	6.10.9.1
Отказ всех мишенних установок в тире - процедура соревнований	6.10.9.1
Отказ одной мишенной установки	6.10.9.2
Отказ протяжки бумажной или резиновой ленты	6.10.6
Отказ электронных мишенних установок 10м и 50м	6.10.9
Отклонения от требований	6.4.1.11
Отметка внутренних десятков - пневматическая винтовка: наружный калибр внутренних десятков	6.3.5.5
Отметка внутренних десятков - пневматический пистолет: наружный калибр внутренних десятков	6.3.5.6
Отношения со СМИ	6.4.2
Отношения со СМИ: сооружения, помощь, сотрудничество	6.4.2
Официальная тренировка	6.6.2.1
Официальные лица соревнований	6.9
Ошибочные выстрелы 10м, 50м и 300м	6.11.7
Перенос достоинства лишних выстрелов - ситуация обратного отсчета	6.11.7.1
Перенос достоинства лишних выстрелов - слишком много выстрелов в мишени	6.11.7.2
Пере проверка оружия или снаряжения	6.7.9.2
Перерывы	6.11.5



Перестрелка в упражнениях 25м	6.15.6
Переход на другое стрелковое место	6.10.9.3
Переход на резервную позицию	6.10.9.3
Переход от пробных к ЗАЧЕТНЫМ выстрелам	6.10.4
Письменные протесты	6.16.5
Письменные протесты - решение направляются в штаб-квартиру МФСС	6.16.2
Подобающая одежда для публичных мероприятий - правила по одежде	6.17.1.3
Подписать ленту принтера - электронные мишенные установки	6.10.4
Подсчет в классификационном офисе	6.14.10.1
Подтверждение результатов официальными лицами - подписи счетчиков	6.14.10.3
Позднее прибытие	6.11.6.4
Положить оружие	6.2.2.3
Помеха стрелку	6.11.6.5
Помехи	6.11.9
Починить или заменить оружие	6.13.3
Правила для всех упражнений винтовки и 10м и 50м пистолета	6.11.1.1
Правила по одежде - подходящая одежда	6.7.6
Правила поведения спортсменов и официальных лиц	6.12
Правила соревнований	6.11.1
Правша	6.1.2
Предварительные Результаты	6.14.1
Предварительные результаты	6.16.6.1
Предстартовая тренировка (PET)	6.6.2.2
Предупреждение	6.12.6.1
Прекратить стрельбу более, чем на 3 минуты	6.11.5.1
Прекратить стрельбу более, чем на 5 минут или перейти на другое стрелковое место	6.11.5.2
Прекращение стрельбы членом жюри / судьей линии огня в интересах безопасности	6.2.1.5
Применение правил МФСС	6.1.2
Присутствие жюри	6.8.7
Пробные - переход на зачет осуществляется старшим судьей линии огня	6.11.1.2
Пробные выстрелы	6.11.1.2
Пробные выстрелы перед первым зачетным выстрелом	6.11.1.1
Пробные выстрелы после первого зачетного выстрела	6.11.1.2
Пробные мишени - бумажные мишени	6.3.6.1
Пробоины вне габаритных зон	6.14.11.1
Проведение Чемпионатов МФСС	6.1.4
Проверка безопасности оружия	6.2.2.2
Проверка бумажных и глиняных мишеней в штаб-квартире МФСС	6.3.3.1
Проверка бумажных и глиняных мишеней техническим делегатом	6.3.3
Проверка жюри	6.7.9.1
Проверка жюри - лишний выстрел	6.10.9.3
Проверка оружия (прожог)	6.4.11.11
Проверка снаряжения, оружия, изготовок	6.8
Проверка снаряжения, оружия, изготовок во время соревнования	6.8.5



Проверка электронных мишенных установок	6.3.2.8
Промах - произведенные выстрелы	6.14.7
Пропаганда	6.12.1
Протест, касающийся достоинства пробоины на электронных мишенных установках	6.10.7
Протесты - письменные протесты	6.16.5
Протесты - протесты результатов - классификационное жюри	6.16.6
Протесты - рассматриваются жюри	6.80.10
Протесты - устные	6.15.4
Протесты и апелляции	6.16
Протесты подсчета	6.10.7
Протесты подсчета - бумажные мишени	6.16.6.3
Протесты подсчета - электронные мишенные установки	6.10.7
Протесты подсчета - электронные мишенные установки: ВЫЧИТАНИЕ 2 очков	6.16.6.2
Протокол результатов - содержит	6.14.3.1
Протоколы результатов - аббревиатуры	6.14.3.2
Протоколы результатов - отчет в МФСС - штаб-квартира	6.14.4
Процедура проверки электронных мишенных установок	6.8.10
Процедуры подсчета	6.14.10.3
Процедуры подсчета (бумажные мишени) упражнения 25м	6.14.12
Пулька - заряжать только одну (1)	6.11.2.4
Равенства в олимпийских упражнениях с финалами	6.15.5
Размеры габаритных колец (наружный диаметр)	6.3.4
Разрешенная неисправность	6.13.2
Разряд компрессионной камеры после начала ЗАЧЕТНОЙ стрельбы	6.11.2.2
Расписания - проверяются жюри	6.8
Распределение стрелковых мест - 25м скорострельный пистолет	6.6.6.2
Распределение стрелковых мест - движущаяся мишень	6.6.6.3
Распределение стрелковых мест - команды - более одной смены	6.6.6
Распределение стрелковых мест - наблюдение техническим делегатом	6.6.6
Распределение стрелковых мест - ограничения тиров	6.6.6
Распределение стрелковых мест - основные принципы	6.6.6
Распределение стрелковых мест - отборочные соревнования в открытых тирах	6.6.6.1
Распределение стрелковых мест - равные условия	6.6.6
Распределение стрелковых мест - упражнения 10м	6.6.6
Рекорды	6.14.3
Решение о достоинстве пробоины	6.14.5
Решения - жюри	6.8.8
Решения - жюри - случаи, не предусмотренные правилами	6.8.11
Решения Классификационного жюри	6.10.3.1
Решения Классификационным жюри	6.14.5
Решения равенств - личное	6.15.1
Решения равенств - обратный отсчет	6.15.1
Решения равенств - общее	6.15
Решения равенств - упражнения 25м без финалов	6.15.2
Руководитель команды	6.6.4



Руководитель команды - ответственность	6.12.3
Связь в тире	6.4.2
Система сигнализации в тире и блиндаже	6.4.11.5
Системы мишеней	6.4.1.9
Слишком много выстрелов в бумажной мишени	6.11.7.2
Слишком много выстрелов в мишени - 2 случая	6.11.7.2
Слишком много выстрелов в мишени - более 2 случаев	6.11.7.2
Слишком много выстрелов в мишени - перенос достоинства лишних выстрелов	6.11.7.2
Слишком много выстрелов в мишени - упражнения из 3 положений - рассмотрение	6.11.7.2
Слишком много выстрелов в упражнении или положении	6.11.7.1
Снаряжение и боеприпасы	6.7
Содержание технических правил	6.1.3
Солнце - направление тиров	6.4.3.1
Соревновательная зона	6.11.10
Специальные устройства - одежда	6.7.5.3
Спорные выстрелы	6.14.11.2
Спорный выстрел - подсчет	6.10.9.3
Спорный выстрел не определен	6.10.9.3
Спортсмен - готов стрелять	6.10.4
Способ "Обратных шагов" - перенос достоинств лишних выстрелов	6.11.7.2
Старт соревнования	6.11.1.2
Стартовые номера (bib)	6.7.8
Старший судья линии огня - обязанности и функции	6.9.1
Стрелковая позиция - вещества	6.11.10
Стрелковая позиция - оборудование	6.4.11.10
Стрелковые маты	6.4.7.2
Стрелковые столы	6.4.7.1
Стрельба до команды ЗАРЯЖАЙ / СТАРТ	6.2.3.4
Стрельба после команды РАЗРЯЖАЙ / СТОП	6.2.3.4
Судьи линии огня - знание и применение правил МФСС	6.9.2
Судьи линии огня - обязанности и функции	6.9.2
Судьи линии огня - ответственность	6.9.2
Судья линии мишеней - бумажные мишени	6.9.5
Судья линии мишеней - бумажные мишени	6.9.6
Судья линии мишеней - бумажные мишени - 25м	6.9.8
Судья линии мишеней - бумажные мишени - движущаяся мишень	6.9.7
Судья линии мишеней - электронные мишенные установки	6.10.2
Судья на линии - движущаяся мишень	6.9.5
Табло в тире	6.4.2
Тень на мишенях	6.4.3.1
Технический делегат: наблюдение - распределение стрелковых мест	6.6.6
Технический делегат: подтверждение мирового / олимпийского рекорда	6.14.9
Технический делегат: проверка калибров	6.4.1.10
Технический делегат: проверка электронных мишенных установок	6.3.2.8
Техническое совещание	6.6.4
Тир в помещении - измерение освещенности	6.4.14



Тир в помещении - требования освещенности (люкс)	6.4.14
Тир для проверки (прожога)	6.4.11.11
Транспортировка мишеней	6.14.10.1
Требования безопасности	6.2.1
Требования к свету в тирах в помещении	6.4.14
Требования к тирам	6.4.1
Требования к тирам движущейся мишени - общее	6.4.15
Требования к тирам и мишеням	6.4
Тренировки - общее	6.6.2
Указания тренера в упражнениях из винтовки и пистолета	6.12.5
Указания тренера в упражнениях стендовой стрельбы	6.12.5.2
Упражнения по прицеливанию	6.11.1.1
Устные протесты	6.16.4
Финалы - бумажные мишени 10м / 50м	6.14.10
Финалы - время на подготовку 10м / 50м	6.11.1.1
Финалы - время на подготовку 25м	6.17.4/6.17.5
Финалы - время старта	6.17.1.3
Финалы - время явки указано в официальной программе	6.6.1.5
Финалы - выстрелы до команды СТАРТ или после СТОП 10м / 50м	6.11.1.1
Финалы - жалобы на ЭМУ	6.17.1.8
Финалы - задержка начала финала	6.11.6.4
Финалы - квалификация - полная программа	6.17.1.1
Финалы - команды для пробных 10м / 50м лежа и 50м пистолет	6.17.2
Финалы - команды для пробных 25м пистолет женщины	6.17.5
Финалы - команды для пробных 25м скорострельный пистолет мужчины	6.17.4
Финалы - команды для пробных 50м винтовка 3 положения	6.17.3
Финалы - команды на соревнованиях - 10м / 50м лежа и 50м пистолет	6.17.2
Финалы - команды на соревнованиях - 50м винтовка 3 положения	6.17.3
Финалы - мишени 10м / 50м	6.17.2
Финалы - неисправность оружия в финалах 10м и 50м	6.17.1.6
Финалы - неисправность оружия в финалах 25м (правило 8.9 и 8.9.2)	6.17.1.6
Финалы - объявление выстрелов - 25м пистолет	6.17.5
Финалы - объявление выстрелов - 25м скорострельный пистолет	6.17.4
Финалы - объявление выстрелов - упражнения 10м / 50м	6.17.2
Финалы - объявление официальных результатов	6.17.1.13
Финалы - отказ всех финальных мишенных установок	6.10.9.1
Финалы - отказ всех финальных мишенных установок - упражнения 10 и 50м	6.10.9
Финалы - отказ всех финальных мишенных установок - упражнения 25м	6.10.9
Финалы - отказ одной мишенной установки - упражнения 10 и 50м	6.17.1.8
Финалы - отказ одной мишенной установки - упражнения 25м	6.10.9.2
Финалы - отображение на мониторах ЭМУ 10м / 50м	6.17.2
Финалы - подсчет	6.17.1.5
Финалы - представление финалистов	6.1.1.11
Финалы - проверка натяжения спуска перед финалом	6.17.1.3
Финалы - проверка спортсменов и снаряжения до финалов	6.17.1.3
Финалы - произведено более одного выстрела	6.11.2.4



Финалы - протесты в финалах - протесты результатов	6.17.1.7
Финалы - протесты в финалах - решения	6.17.6
Финалы - процедуры соревнований	6.17.1.12
Финалы - равные результаты 10м / 50м лежа и 50м пистолет	6.17.2
Финалы - равные результаты 25м пистолет женщины	6.17.5
Финалы - равные результаты 25м скорострельный пистолет мужчины	6.17.4
Финалы - равные результаты 50м 3 положения	6.17.3
Финалы - разряд газа из пневматического оружия: ВЫЧИТАНИЕ 2 очков	6.11.2.1
Финалы - ручная замена мишеней	6.11.4
Финалы - соревнования 25м пистолет	6.17.5
Финалы - соревнования 25м скорострельный пистолет	6.17.4
Финалы - спортсмен не явился вовремя: ВЫЧИТАНИЕ 2 очков	6.17.1.3
Финалы - стартовые позиции 10м / 50м	6.17.1.2
Финалы - стартовые позиции 25м пистолет	6.17.1.2
Финалы - стартовые позиции 25м скорострельный пистолет	6.17.1.2
Финалы - упражнения - 10м пневматическая винтовка и 10м пневматический пистолет	6.17.2
Финалы - упражнения - 25м пистолет женщины	6.17.5
Финалы - упражнения - 25м скорострельный пистолет мужчины	6.17.4
Финалы - упражнения - 50м винтовка 3 положения мужчины и женщины	6.17.3
Финалы - упражнения - 50м лежа и 50м пистолет	6.17.2
Финалы - упражнения - винтовка и пистолет	6.17
Финалы - финальные официальные результаты	6.17.1.13
Финалы - холостые выстрелы запрещены	6.11.2.2
Финалы - число финалистов упражнения 10м / 50м	6.17.1.1
Финалы - число финалистов упражнения 25м	6.17.1.1
Финалы - явка в тир	6.17.1.3
Флажки безопасности	6.2.2.2
Формула для этапа квалификации	6.6.6.1
Фотография со вспышкой когда запрещена	6.11.10
Холостая стрельба	6.2.4.1
Холостая стрельба - определение	6.2.4.1
Цели и задачи Правил МФСС - тир, мишени	6.1.1
Церемонии - внешний вид жюри	6.7.6.3
Церемонии - внешний вид спортсменов	6.7.6.2
Часы в тире	6.4.3.5
Часы в тире на финалах	6.4.3.5
Члены жюри - совет или помощь спортсменам	6.8.4
Члены жюри - спортсмены или официальные лица команд	6.8.12
Члены жюри должны надевать официальный красный жилет жюри МФСС	6.8.2
Члены жюри на линии мишеней - 25м	6.8.15
Экранные бланки 50м/300м	6.3.6.3
Экраны - 25м	6.3.6.4
Экраны - 50м	6.3.6.4
Экраны, экранные бланки, контрольные листы	6.3.6.6
Электронные мишенные установки	6.3.2.1
Электронные мишенные установки - ответственность спортсмена	6.10.4



Электронные мишенные установки - перевод на ЗАЧЕТ судьями	6.10.4
Электронные мишенные установки - проверяются техническим делегатом	6.3.2.8
Электронные мишенные установки (ЭМУ)	6.3.2
Ящики для оружия	6.2.2.8



ISSF

**International Shooting Sport Federation
Internationaler Schiess-Sportverband e.V.
Fédération Internationale de Tir Sportif
Federación Internacional de Tiro Deportivo**

ВИНТОВОЧНЫЕ ПРАВИЛА

300 м винтовка

300 м стандартная винтовка

50 м винтовка

10 м пневматическая винтовка

Редакция 2013 (Первое издание, 11/2012)
Вступают в силу 1 января 2013



ОГЛАВЛЕНИЕ

7.1	ОБЩИЕ ПОЛОЖЕНИЯ	147
7.2	МЕРЫ БЕЗОПАСНОСТИ	147
7.3	ТРЕБОВАНИЯ К МИШЕНЯМ И ТИРАМ	147
7.4	ВИНТОВКИ И БОЕПРИПАСЫ	147
7.5	ТРЕБОВАНИЯ К ОДЕЖДЕ	156
7.6	ПРОЦЕДУРЫ ВЫПОЛНЕНИЯ УПРАЖНЕНИЙ И ПРАВИЛА СОРЕВНОВАНИЙ	164
7.7	ВИНТОВОЧНЫЕ УПРАЖНЕНИЯ	166
7.8	ПОДСЧЕТ И ПОКАЗКА НА 300 М – БУМАЖНЫЕ МИШЕНИ	167
7.9.0	ТАБЛИЦА ВИНТОВОЧНЫХ УПРАЖНЕНИЙ	169
7.16.0	ТАБЛИЦА ТРЕБОВАНИЙ К ВИНТОВКЕ	170
7.17.0	ИНДЕКС	171

Примечание:

Рисунки и таблицы, содержащие особенную информацию, обладают той же силой, что и пронумерованные правила.



7.1 ОБЩИЕ ПОЛОЖЕНИЯ

- 7.1.1** Настоящие Правила являются частью Общих Технических Правил и применяются для всех упражнений в стрельбе из винтовки.
- 7.1.2** Все спортсмены, руководители команд и официальные лица должны знать правила ISSF и действовать в соответствии с ними. Каждый спортсмен несет ответственность за выполнение этих правил.
- 7.1.3** Когда правила относятся к спортсмену-правше, то обратное относится к спортсмену-левше.
- 7.1.4** Если в Правилах не оговаривается, что они относятся только к мужским или женским упражнениям, то они действуют одинаково и для мужских и женских упражнений.

7.2 МЕРЫ БЕЗОПАСНОСТИ

СОБЛЮДЕНИЕ МЕР БЕЗОПАСНОСТИ ЯВЛЯЕТСЯ ПРЕДМЕТОМ ПОСТОЯННОГО ВНИМАНИЯ

Меры безопасности описаны в общих технических правилах, правило 6.2

7.3 ТРЕБОВАНИЯ К ТИРАМ И МИШЕНЯМ

Мишени и стандарты для мишеней описаны в общих технических правилах, правило 6.3. Требования для тиров и других сооружений изложены в общих технических правилах, правило 6.4.

7.4 ВИНТОВКИ И БОЕПРИПАСЫ

7.4.1 Требования ко всем винтовкам

- 7.4.1.1 Одна винтовка на упражнение.** Только одна (1) винтовка разрешается к использованию в отборочном соревновании, квалификации и финале одного упражнения. Ствольная коробка, ствол и ложа не могут быть заменены, за исключением сменного приклада. Принадлежности, прикрепляемые к ствольной коробке, стволу и прикладу могут быть заменяемы. Винтовку, вышедшую из строя, можно заменить согласно правилу 6.13.3, с разрешения жюри.
- 7.4.1.2 Системы уменьшения движения или колебаний.** Запрещены любые устройства, механизмы или системы, которые активно уменьшают, замедляют или минимизируют колебания или движения ствола до того, как произведен выстрел.
- 7.4.1.3 Пистолетные рукоятки.** Пистолетная рукоятка для правой руки должна быть изготовлена таким образом, чтобы она не касалась ремня или левой руки.
- 7.4.1.4 Стволы** и фальшстволы не должны иметь перфорации в любом виде. Компенсаторы и дульные тормоза на винтовках запрещены. Любые устройства или приборы внутри ствола или фальшствола, кроме нарезов и патронника для патрона или пульки, запрещены.



7.4.1.5 Прицелы

- Корректирующие линзы и зрительные трубы не могут прикрепляться к винтовке.
- Корректирующие линзы или очки, и/или светофильтры или окрашенные линзы могут быть надеты на спортсмена.
- Разрешается использовать любой прицел, не имеющий линз или системы линз, или других свойств оптического улучшения, за исключением световых или поляризационных фильтров, которые могут прикрепляться на мушке или на прицеле или на мушке и прицеле.
- Любые прицельные приспособления, запрограммированные на запуск спускового механизма, запрещены.
- Затемнитель для глаза может прикрепляться к винтовке или прицелу. Ширина затемнителя не может быть более 30 мм (А) и длина не более 100 мм (В) от центра отверстия прицела в сторону неприцельного глаза. Затемнитель нельзя использовать на стороне прицельного глаза.

Затемнитель на прицел

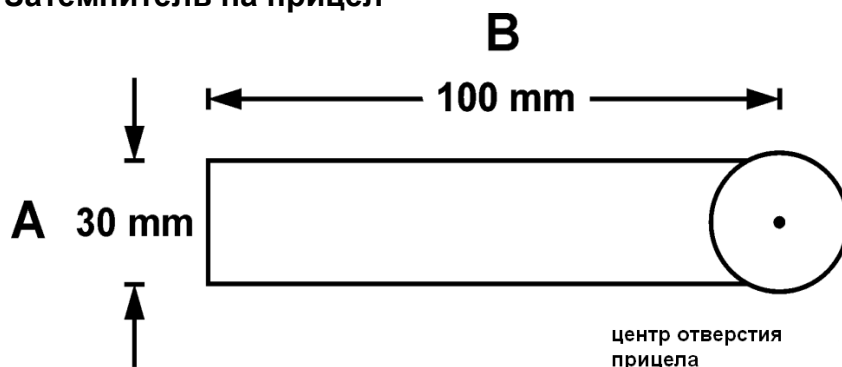

- Призматическое или зеркальное устройство может использоваться, когда стрельба ведется с правого плеча, а прицеливание выполняется левым глазом, если в этом устройстве нет увеличительного стекла или стекол. Не разрешается применение зеркального устройства, когда стрельба ведется с правого плеча и прицеливание выполняется правым глазом.

7.4.1.6 Электронный спуск разрешается при соблюдении следующих условий:

- Все его части постоянно вмонтированы в ствольную коробку или ложу винтовки, и не выходят за их габариты, и элемент питания и провода не видны снаружи;
- Спуск управляется правой рукой для спортсменов, стреляющих с правой руки или левой рукой для спортсменов, стреляющих с левой руки;



- все составные части спуска представлены для проверки судьям по контролю за оружием и экипировкой. винтовка со всеми установленными компонентами по размерам и весу соответствует требованиям правил для данного упражнения

7.4.2 Требования к 300м стандартным винтовкам и 10м пневматическим винтовкам

7.4.2.1 Затыльник приклада может передвигаться вверх и вниз. Расстояние от линии оси канала ствола до нижней точки приклада или установленного в нижнее положение затыльника не должно превышать 220 мм. Максимальное отклонение от вертикальной линии, проходящей через центр приклада вправо и влево по 15 мм. или весь затыльник (не его часть), может быть повернуто вокруг вертикальной оси. Вращение затыльника вокруг горизонтальной оси не разрешается.

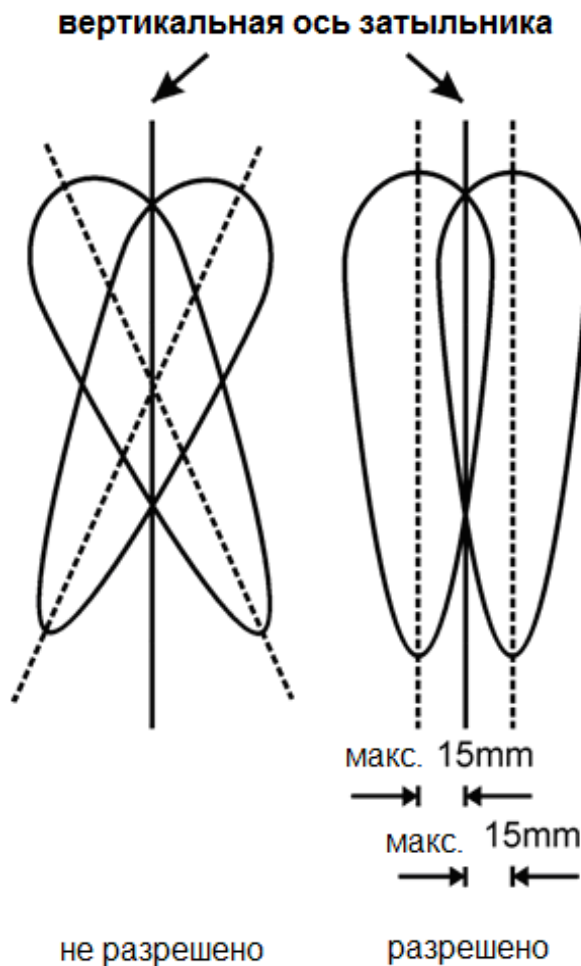

7.4.2.2 Отверстие для большого пальца, опора для большого пальца, опора для ладони (шампиньон), опора для кисти руки и спиртовой уровень запрещены. Опорой для кисти руки является любое выпячивание или наращивание pistolетной рукоятки, сконструированное для препятствия соскальзыванию руки.

7.4.2.3 Если размеры ложки винтовки меньше максимально разрешенных размеров в любом измерении, они могут быть приведены размерам, указанным в



таблице размеров винтовки. Любые добавления должны попадать в разрешенные размеры. Пистолетная рукоятка, накладка под щеку и нижняя часть приклада не должны быть ортопедической формы.

7.4.2.4 Пистолетная рукоятка не должна выдаваться более чем на 60 мм от вертикальной плоскости, перпендикулярной оси канала ствола.

7.4.2.5 К цевью, пистолетной рукоятке и нижней части приклада запрещено прикреплять или наносить на них какой-либо материал, улучшающий контакт.

7.4.2.6 Грузы

- Разрешены грузы на стволе, вписывающиеся в радиус 30 мм от оси канала ствола. Грузы на стволе могут передвигаться вдоль ствола; и
- Любые другие грузы должны помещаться в разрешенные габариты ложи.

7.4.3 Требования к 300м стандартной винтовке

Все 300 м стандартные винтовки должны соответствовать Таблице размеров винтовки и следующим ограничениям:

- Минимальное натяжение спуска - 1500 грамм. Натяжение спуска проверяется при вертикальном положении ствола. Контрольная проверка натяжения спуска производится сразу после окончания последней серии. Разрешается максимум три (3) попытки проверки натяжения спуска. Спортсмен, оружие которого не прошло проверку дисквалифицируется;
- Винтовка не должна уноситься с линии огня во время выполнения упражнения, за исключением случаев, когда это разрешено официальными лицами;
- Одна и та же винтовка должна использоваться во всех положениях без замены. Разрешаются регулировка затыльника и антабки, замена мушки, регулировка прицела и диоптра. Во время соревнования под наблюдением Жюри разрешено снимать накладную щечку с целью чистки ствола и извлечения затвора, но при обратной установке, её положение должно оставаться прежним; и
- Общая длина ствола, включая любой фальшствол, если измерять от лицевой стороны казенной части до видимого переднего конца дульного среза, не должна превышать 762 мм.

7.4.4 Требования к 10м пневматической винтовке

Разрешены любые винтовки, работающие на сжатом воздухе или газе, которые соответствуют Таблице размеров винтовки и следующим ограничениям:



- Общая длина системы пневматической винтовки от заднего конца механизма до видимого переднего конца дульного среза не должна превышать 850 мм; и
- Намушник не должен выходить за видимый передний конец дульного среза.



Намушник не должен выступать за дульный срез ствола

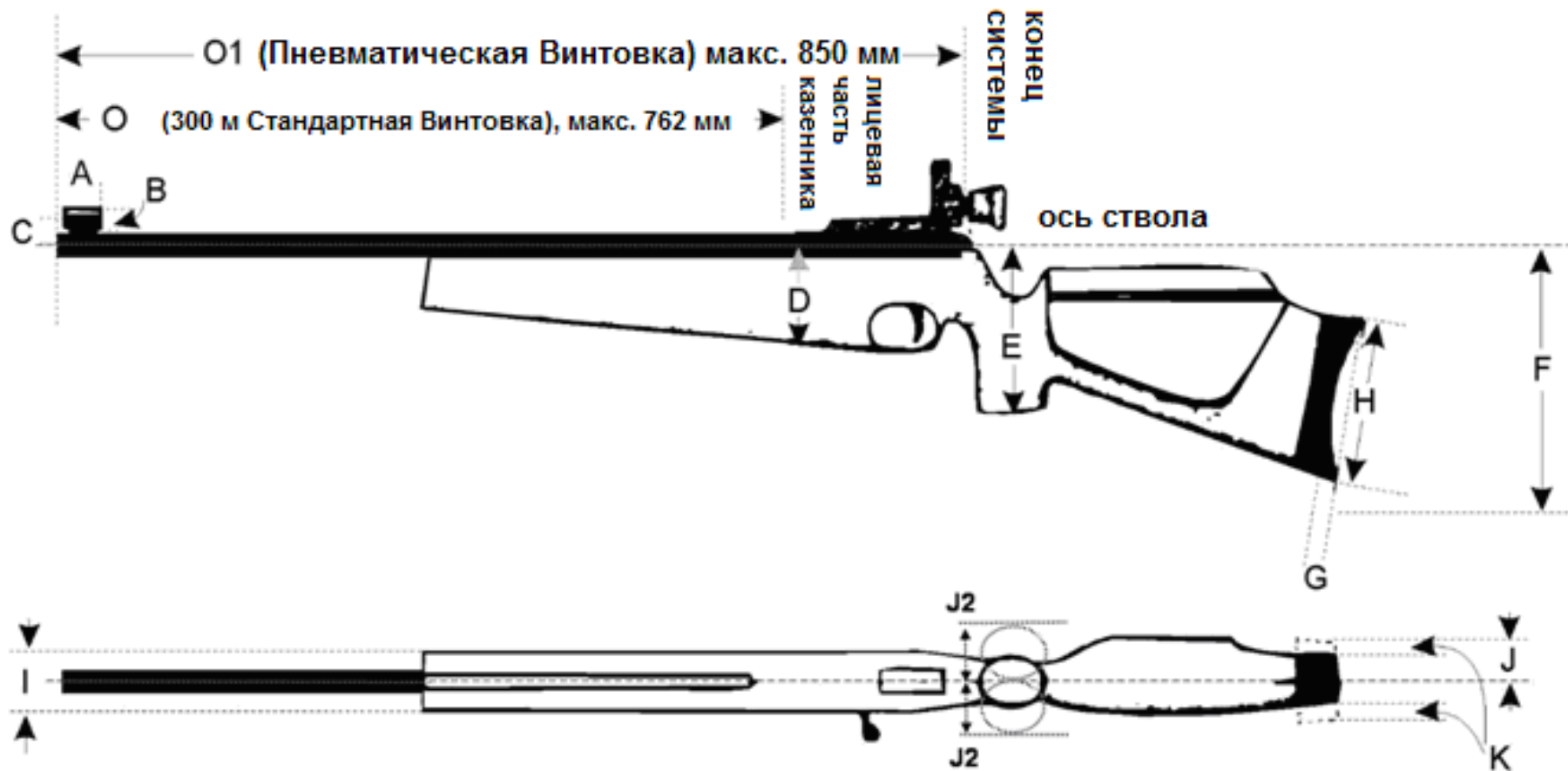



Размеры С, D, E, F и J указаны от оси канала ствола

		300м стандартная винтовка	пневматическая винтовка
A	Длина намушника	50 мм	50 мм
B	Диаметр намушника	25 мм	25 мм
C	Расстояние от оси намушника или вершины пеньковой мушки до оси канала ствола, прямо сверху или со смещением (исключение для стрелков, стреляющих с правого плеча, но целятся левым глазом)	60 мм	60 мм
D	Высота цевья	90 мм	90 мм
E	Нижняя точка рукоятки	160 мм	160 мм
F	Расстояние от нижней точки ложи или затыльника, установленного в крайнее нижнее положение	220 мм	220 мм
G	Глубина выемки затыльника	20 мм	20 мм
H	Расстояние от верхней до нижней точки затыльника	153 мм	153 мм
I	Максимальная толщина(ширина) цевья	60 мм	60 мм
J1	Максимальное удаление щечки приклада от вертикальной плоскости, перпендикулярной оси канала ствола	40 мм	40 мм
J2	Максимальное удаление любой части пистолетной рукоятки приклада от вертикальной плоскости, перпендикулярной оси канала ствола	60 мм	60 мм
K	Максимальный сдвиг затыльника приклада параллельно осевой линии вправо или влево	15 мм	15 мм
L	Натяжение спуска - ускоритель спуска не разрешен	как минимум 1500 г	Произвольное
M	Вес с прицелом (и с антабкой на 300 м)	5.5 кг	5.5 кг
N	Намушник не должен выступать вперед за дульный срез ствола, как для 300м стандартной, так и для пневматической винтовки	Не должен выступать вперед	Не должен выступать вперед
O	Стандартная винтовка: длина ствола, включая фальшствол (от дульного среза до лицевой стороны казенной части)	762 мм	--
O1	Общая длина системы пневматической винтовки	--	850 мм



7.4.5 Требования к 50м винтовкам

Разрешены все винтовки под длинный патрон кольцевого воспламенения калибра 5.6 мм (22" Long Rifle):

- Вес винтовки, включая опору для ладони и антабку, не должен превышать 8 кг для мужчин.
- Вес винтовки, включая опору для ладони и антабку, не должен превышать 6.5 кг для женщин.
- Грузы в/на цевье или прикладе не могут удаляться от оси канала ствола горизонтально далее чем максимальное удаление щечки от оси канала ствола. Грузы не могут располагаться позади линии, перпендикулярной самой глубокой выемке затыльника.
- Грузы на цевье могут быть установлены не ниже, чем 90 мм от оси канала ствола, и не далее вперед, чем 700 мм от задней части системы.

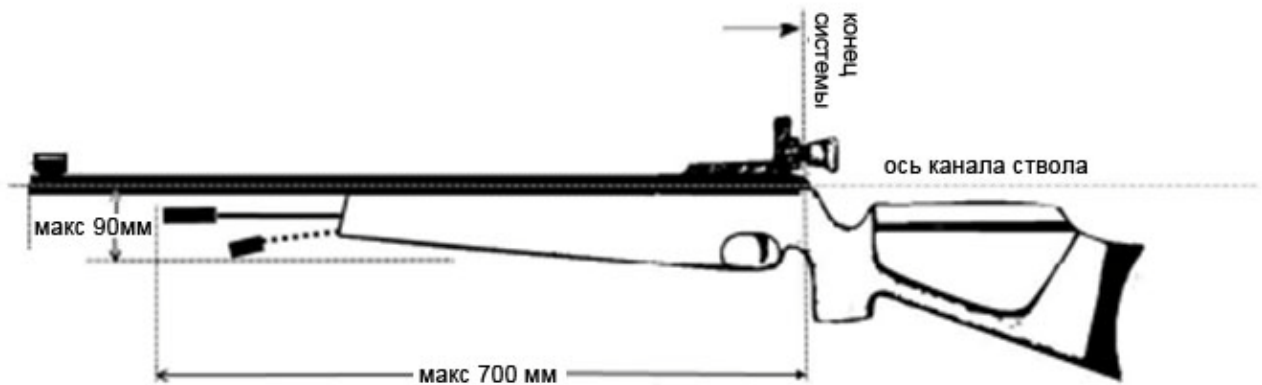

Грузы на цевье могут быть установлены не ниже, чем 90 мм от оси канала ствола, и не далее вперед, чем 700 мм от задней части системы

7.4.5.1 Затыльник и крюк

Разрешается использовать крюк затыльника, который соответствует следующим требованиям:

- Крюк затыльника, отходящий назад от нижней части затыльника не должен быть длиннее 153 мм (А). Измерение проводится от линии, перпендикулярной оси канала ствола, проведенной через самую глубокую точку выемки затыльника, которой он упирается в плечо;
- Крюк затыльника, отходящий от нижней части затыльника должен иметь общую длину, измеренную по кривизне или изгибам его внешнего контура не более 178 мм (В)
- Удаление верхней части затыльника не должно быть более 25 мм назад от этой перпендикулярной линии; и



- Запрещены любые конструкции или грузы, выдающиеся вперед от нижней части затыльника.

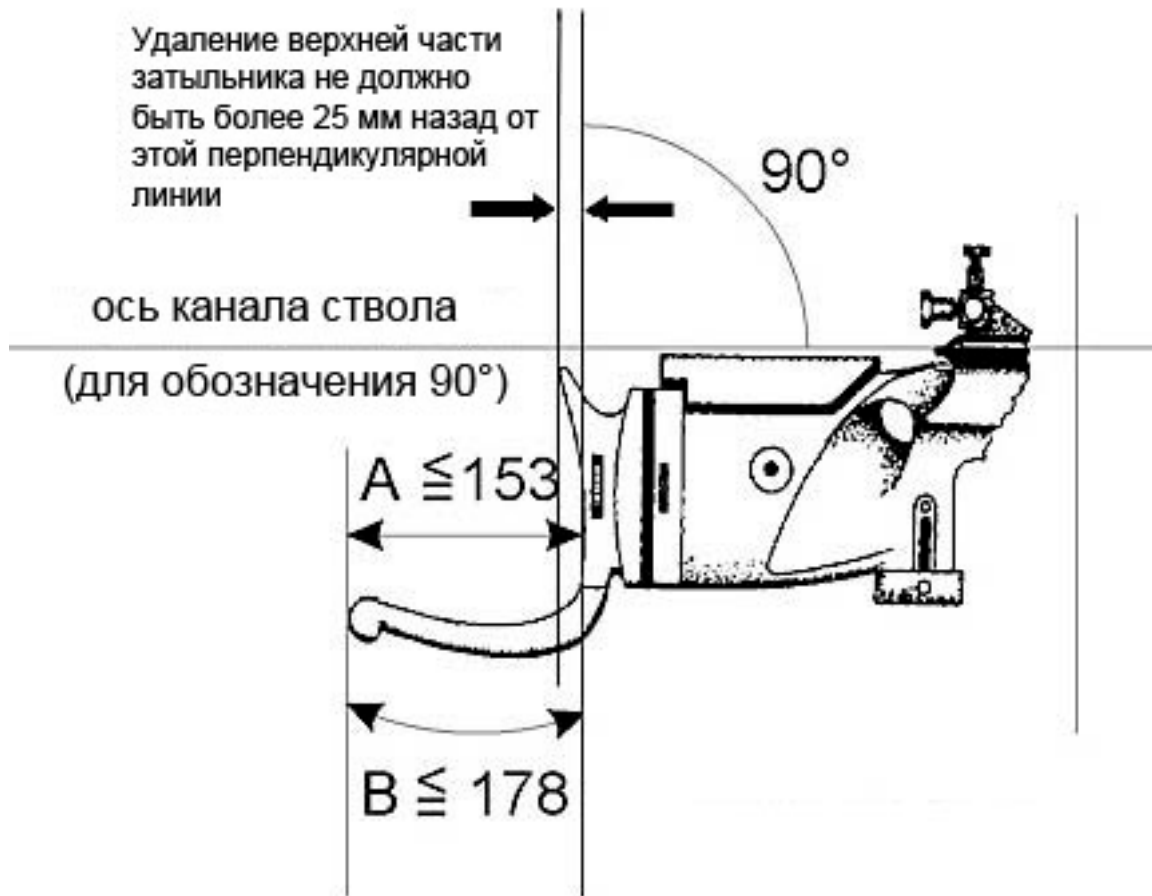

7.4.5.2 Опора для ладони (шампиньон)

Опора для ладони (шампиньон) - это любой выступ или устройство, выступающее вниз от цевья для удержания винтовки передней рукой в изготовке стоя. Опора для ладони не должна выступать вниз более чем на 200 мм от оси канала ствола

7.4.5.3 Требования к 300м винтовкам

Требования к 300м винтовкам те же, что и для 50м винтовкам (для мужчин и женщин). См 7.4.5.и таблицу размеров винтовки.

7.4.6 Боеприпасы

Винтовка	Калибр	Другие характеристики
50м	5.6 мм (.22")	Длинный патрон кольцевого воспламенения. Разрешены пули только из свинца или другого мягкого материала.
10м	4.5 мм (.177")	Разрешены пульки любой формы, изготовленные из свинца или другого мягкого материала.
300м	Максимум 8 мм	Разрешены патроны любого типа, которые не представляют опасности для спортсменов и персонала тира. Трассирующие, бронебойные и зажигательные патроны запрещены



7.5 ПРАВИЛА ДЛЯ ОДЕЖДЫ

Общие требования к одежде и проверке одежды описаны в общих технических правилах (правило 6.7).

7.5.1 Общие требования к одежде винтовочников

⁷⁵¹¹**7.5.1.2** Проверка всей одежды винтовочника может проходить только один раз на Чемпионате ISSF. Сертификат проверки снаряжения должен сохраняться с проверенным снаряжением. В случае внесения изменений в допущенные одежду или снаряжение, требуется пройти повторную проверку.

7.5.1.3 Все стрелковые куртки, брюки и перчатки должны быть изготовлены из эластичного материала, который не меняет своих физических свойств и не становится тверже, жёстче или толще в обычных для стрельбы условиях. Все материалы для подкладок, накладок и набивки должны иметь такие же свойства. Все подкладки и накладки не должны быть простеганы, прошиты крест-накрест, приклеены или каким-то другим способом прикреплены к наружному материалу одежды, кроме мест, предусмотренных обычной технологией пошива. Все подкладки и накладки должны быть замерены как части одежды.

7.5.1.4 Бригада контроля снаряжения может допускать только одну (1) куртку, одни (1) брюки и одну (1) пару ботинок для каждого спортсмена на все винтовочные упражнения на любых чемпионатах ISSF. Если у спортсмена имеется более одного (1) предмета одежды (куртка, брюки, ботинки) для выполнения винтовочных упражнений, которые были допущены бригадой контроля снаряжения, то он должен заявить один из них, который он желает использовать на данных соревнованиях. Это не запрещает спортсмену использовать обычные спортивные брюки или спортивную обувь в любом упражнении или положении. Стрелковая куртка должна быть такой, чтобы ее можно было использовать во всех трех положениях (лежа, стоя и с колена), и соответствовала всем остальным требованиям для того, чтобы быть допущенной к соревнованиям. Каждая часть одежды, которая не прошла первую проверку, может пройти повторную проверку после внесения изменений.

7.5.1.5 Перед проверкой и во время проверки, с одеждой нельзя производить никаких манипуляций, таких как попытка изменить её температуру или сделать что-то другое. Допускаются перманентные изменения элемента одежды. Для этого одежда может быть вынесена за пределы зоны контроля оружия и снаряжения, и затем представлена на контроль заново. Если элемент одежды повторно представляется на контроль во время одного соревнования, то взимается плата за ре-инспекцию в размере 20.00 EUR.



7.5.1.6 За манипуляции с материалом после осмотра (обрызгивание, и т.п.) следует штраф в соответствии с правилами.

7.5.1.7 Если во время соревнований спортсмен носит шорты, то их нижний срез должен отстоять не далее, чем 15 см выше центра коленной чашечки.

7.5.2 Требования по измерению одежды

7.5.2.1 Толщина

Соревновательная одежда винтовочника должна соответствовать следующим требованиям по измерениям:

Место измерения	Толщина	Куртки	Брюки	Обувь	Перчатки	Нижняя одежда
обычное	1 слой	2,5 мм	2,5 мм	4,0 мм	-	2,5 мм
обычное	2 слоя	5,0 мм	5,0 мм	-	-	5,0 мм
обычное	Общая толщина	-	-	-	12,0 мм	-
Накладки	1 слой	10,0 мм	10,0 мм	-	-	-
Накладки	2 слоя	20,0 мм	20,0 мм	-	-	-

Не допускаются значения толщины более чем те, что указаны в таблице (нулевой допуск).

7.5.2.2 Требования к измерению эластичности

Винтовочная соревновательная одежда должна соответствовать следующим требованиям к эластичности:

- Если измерительный цилиндр продавливается как минимум на 3,0 мм, материал соответствует требованиям.
- Если показанное измерение менее 3,0 мм, материал слишком жесткий. Измерение ниже минимального измерения 3,0 не может быть принято.
- Каждая часть куртки или штанов должна обеспечивать измерение 60-миллиметровым измерительным цилиндром. Если часть слишком мала для проведения нормального измерения (нет ровной поверхности размером 60 мм или более), измерение должно быть проведено поверх швов.

7.5.2.3 Требования к эластичности подошвы ботинка

Подошвы ботинок спортсмена должны сгибаться под углом как минимум 22,5 градуса, когда к области пятки прилагается сила 15 ньютон на метр, при этом ботинок закрепляется в измерительном приборе.

7.5.3 Стрелковые ботинки

Обычная повседневная или легкая спортивная обувь разрешена во всех положениях. Специальные стрелковые ботинки, соответствующие требованиям, можно надевать только в упражнениях на 10 м и 50 м из трех



положений. Специальные стрелковые ботинки нельзя использовать в упражнениях лежа.

7.5.3.1 Материал верхней части (выше линии подошвы) должен быть мягким, гибким и эластичным, не толще 4 мм, включая подкладку. Измерения проводятся в любом ровном месте, таком как точка Д на рисунке ботинка.

7.5.3.2 Подошва ботинка должна быть изготовлена из того же материала, который должен быть гибким во всей передней части стопы. Спортсменам разрешается использовать сменные стельки или вставки в ботинках, но при условии, что любые вставки также должны быть гибкими в передней части стопы.

7.5.3.3 Для демонстрации гибкости подошвы спортсмены должны ходить нормально (с пятки на носок) все время, когда находятся в соревновательной зоне. За первое нарушение выносится предупреждение, штраф в два очка и дисквалификация за последующие нарушения.

7.5.3.4 Высота ботинка от пола до высшей точки (величина С в таблице стрелковых ботинок) не должна превышать двух третей ($2/3$) от длины.

7.5.3.5 Если спортсмен носит ботинки, они должны внешне быть парными.

7.5.3.6 Измерение ботинок

Ботинки спортсменов не должны превышать максимальных величин, указанных на рисунке и в таблице:

A	Максимальная толщина подошвы у носка: 10 мм.
B	Длина ботинка: в соответствии с размером ноги

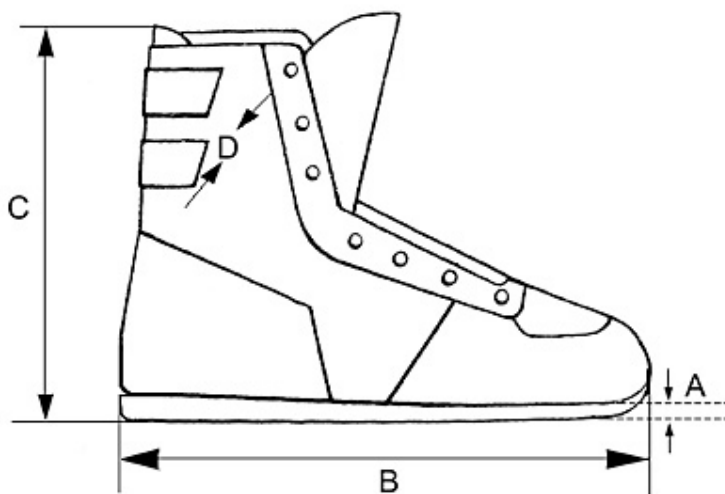

C	Максимальная высота ботинка: $2/3$ длины
D	Максимальная толщина материала верхней части ботинка не более 4 мм

Подошва ботинка должна повторять внешний контур ботинка и не может выступать более чем на 5 мм за внешние размеры ботинка в любой точке. Носки или пятки не могут быть обрезаны под прямым углом или плоско (?)



7.5.4 Стрелковая куртка

- 7.5.4.1** Толщина тела и рукавов куртки, включая подкладку, не должна превышать 2,5 мм в один слой и 5,0 мм в два слоя в любом месте, где может быть измерена ровная поверхность. Длина куртки не должна быть больше, чем до низа сжатого кулака (см. таблицу Куртка).
- 7.5.4.2** Застежки на куртке должны быть нерегулируемыми, напр. пуговицы или молнии. Куртка не должна запахиваться в месте застегивания более, чем на 100 мм (см. таблицу Куртка). Куртка должна носиться свободно. Для проверки этого, куртка должна иметь возможность быть запахнутой за нормальное застегнутое состояние не менее чем на 70 мм, измеряемых от центра пуговицы до наружного края пуговичной петли. Измерение проводится при руках по бокам. Измерение должно проводиться с использованием прибора измерения запаха с натяжением от 6,0 кг до 8,0 кг. Область, окружающая петлю пуговицы ограничена максимум 12 мм, и эта область может превосходить разрешенную толщину 2,5 мм.
- 7.5.4.3** Все ремни, шнурки, укрепления, швы, прострочки и приспособления, которые могут быть истолкованы как искусственная опора, запрещены. В то же время разрешено иметь одну молнию или не более двух ремней для выбора свободного материала на плече в районе плечевой накладки (см. таблицу Куртка). Другие молнии, застегивающие или стягивающие устройства запрещены, за исключением тех, что обозначены в этом правиле и на диаграммах.
- 7.5.4.4** Конструкция спины куртки может состоять из более чем одного куска материала, при условии, что эта конструкция не увеличивает жесткость или уменьшает эластичность куртки. Все части спины куртки должны соответствовать толщине максимум в 2,5 мм и эластичности минимум 3,0 мм.
- 7.5.4.5** Конструкция боковой панели не должна включать в себя никаких горизонтальных швов под локтем поддерживающей руку в положении стоя.
- 7.5.4.6** Спортсмен должен быть способен полностью вытянуть руки (расправить рукава) в застегнутой куртке. В положении лежа и с колена рукав куртки не должен доходить до кисти руки, на которую одет ремень. Рукав не может быть помещен между рукой или рукавицей и цевьем, когда спортсмен находится в изготовке.
- 7.5.4.7** Никаких липучек, клейких веществ, жидкостей или распыленных веществ не должно наноситься на внешнюю или внутреннюю поверхности куртки, накладок, ботинок и/или пола или снаряжения. Применение неровностей материала куртки разрешено. Нарушения будут наказываться в соответствии с правилами.
- 7.5.4.8** Стрелковые куртки могут иметь накладки для смягчения, нашитые только на наружную поверхность, которые отвечают следующим требованиям:



- Максимальная толщина, включая материал куртки и все подкладки: 10 мм в один слой или 20 мм в два слоя;
- Накладки могут нашиваться на оба локтя, при этом их ширина не должна быть больше половины (1/2) окружности рукава. На руке, на которую прикрепляется ремень, накладка может идти от плеча до точки в 100 мм от конца рукава. Накладка на другой руке не должна быть длиннее 300 мм;
- Только один крючок, петля, пуговица или другое устройство может быть прикреплено на наружной стороне рукава или плеча на руке, на которую прикрепляется ремень, для предотвращения соскальзывания ремня;
- Размер накладки на плече, в которое упирается затыльник приклада, не может быть больше 300 мм в самом большом измерении (см. таблицу куртки).
- Все внутренние карманы запрещены; и
- Разрешен только один (1) наружный карман, размещенный на правой-передней стороне (левой-передней для стреляющих с левой руки) на куртке. Максимальный размер кармана: - высота - 250 мм от нижнего края куртки и ширина - 200 мм.

7.5.4.9 Измерение стрелковой куртки

Стрелковые куртки должны соответствовать требованиям, указанным на рисунке:

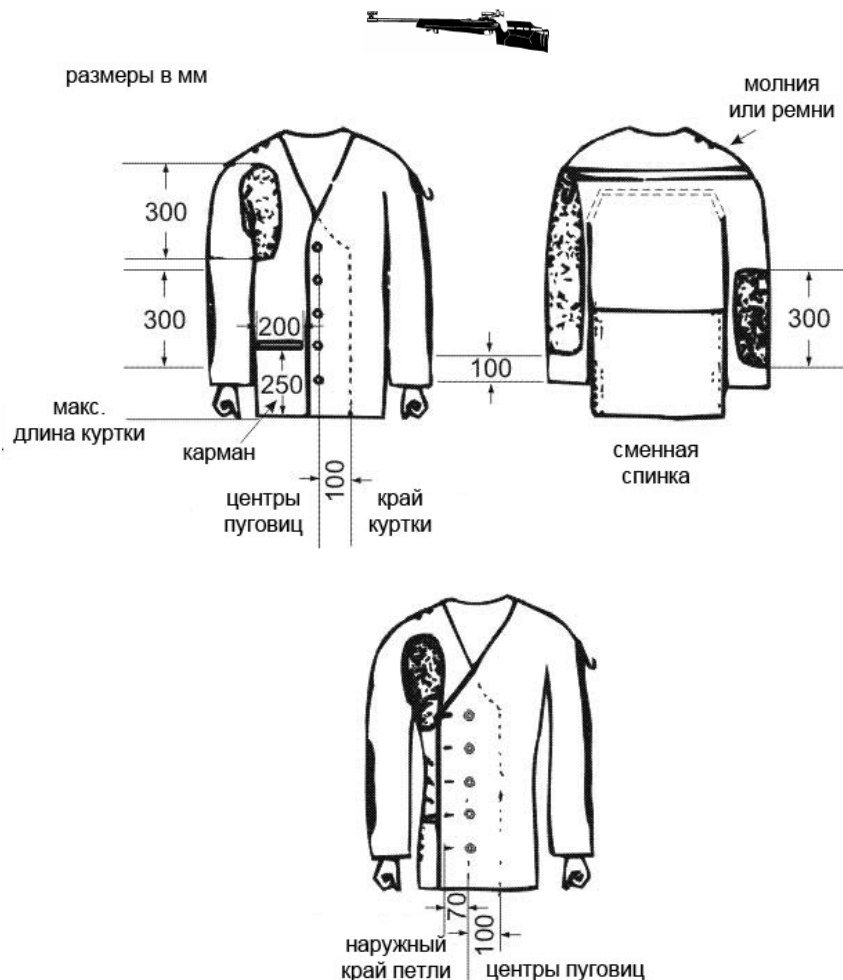

7.5.5 Стрелковые брюки

7.5.5.1

Брюки, включая подкладку, не должны быть толще 2,5 мм при измерении в один слой и 5 мм при измерении в два слоя в любом месте, где может быть измерена ровная поверхность. Верх брюк не должен быть больше, чем на 50 мм выше гребня подвздошной кости. Все карманы запрещены. Все завязки, молнии или застежки, стягивающие брюки вокруг ног или бедер запрещены. Для поддержки брюк только нормальный поясной ремень шириной не более 40 мм и толщиной не более 3,0 мм или подтяжки могут носиться. Если ремень носится при стрельбе стоя, пряжка или застежка ремня не должна использоваться для опоры левой руки или локтя. Ремень не может быть сдвоен, строен и т.д. под левой рукой или локтем. Если у брюк есть пояс, он не должен быть шире 70 мм. Если толщина пояса превосходит 2,5 мм, использование поясного ремня запрещено. Абсолютная максимальная толщина пояса, если поясной ремень не надевается, является 3,5 мм. Допускается максимум семь петель для ремня, не более 20 мм в ширину, с расстоянием между ними не менее 80 мм. Брюки могут застегиваться на один крючок и до пяти (5) петель, или пяти (5) регулируемых кнопок, или подобных устройств, или липучку, которая не должна быть многослойной. Разрешается только один вид застежек. Сочетание липучки с другими видами застегивания запрещено. Брюки должны свободно облегать ноги. Если специальные стрелковые брюки не используются, могут использоваться обычные брюки при условии, что они не создают искусственной опоры любой части тела.



7.5.5.2

Застежки типа «молния», пуговицы, «липучки» или подобные нерегулируемые застежки могут применяться на брюках только в следующих местах:

- Один тип застежки или закрывания спереди для открывания и закрывания ширинки. Ширинка не должна продолжаться ниже уровня промежности.
- Любые отверстия, которые не застегиваются, разрешены; и
- На штанину разрешается только одна «молния». «Молния» для открытия штанины не может начинаться ближе, чем 70 мм от верхнего края брюк. Она может, однако, достигать нижнего края штанины (см. таблицу Куртки и Брюки). «Молния» на одной штанине разрешается или спереди верхней части штанины или сзади штанины, но не обеих сторонах одной штанины.

7.5.5.3

Накладки могут быть пришиты к обоим коленям брюк. Накладки на коленях могут иметь максимальную длину 300 мм и не должны быть шире половины окружности штанины. Толщина накладки, включая материал брюк и любые подкладки, не должна превышать 10 мм в один слой (20 мм в два слоя).

7.5.5.4

Запрещается надевать стрелковые брюки в винтовочных упражнениях лежа, но их можно надевать в положении лежа в упражнениях по стрельбе из трех положений.

7.5.5.5

Измерение стрелковых брюк

Стрелковые брюки должны соответствовать требованиям, указанным на рисунке:

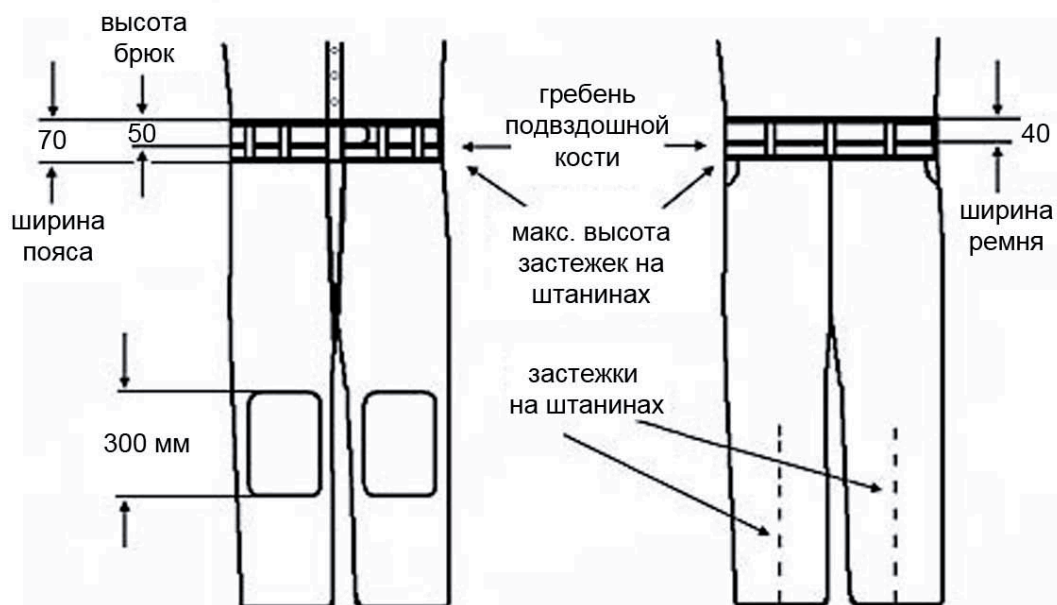

7.5.6

Стрелковые рукавицы

7.5.6.1

Общая толщина не должна превышать 12 мм при измерении лицевой и



тыльной части вместе, в любой точке, где нет швов и складок.

7.5.6.2

Рукавица не должна заходить за лучезапястный сустав более чем на 50 мм. Измерение проводится от центра лучезапястного сустава (см рисунок). Любые завязки или иные затягивающие средства на запястье запрещены. Однако, часть у запястья может быть эластичной для обеспечения надевания, но должна оставаться свободной вокруг запястья.

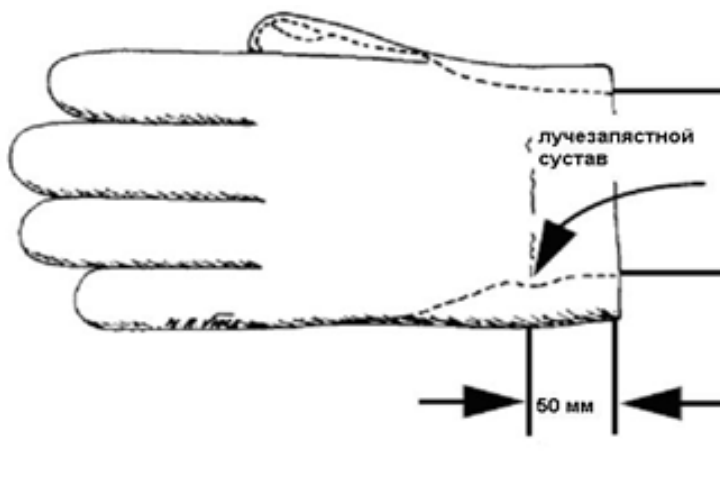

7.5.7

Нижняя одежда

7.5.7.1

Одежда, носимая под курткой не должна быть толще 2,5 мм в один слой или 5 мм в два слоя. Это же относится к одежде под брюками.

7.5.7.2

Только обычное личное нижнее белье и/или тренировочная одежда, которая не сковывает или чрезмерно уменьшает подвижность ног, тела или рук спортсмена, может быть одето под стрелковой курткой и/или брюками. Любая другая нижняя одежда запрещена.

7.5.8

Оборудование и принадлежности

7.5.8.1

Зрительные трубы

Использование зрительных труб, не прикрепленных к винтовке, для определения положения пробоин и слежением за ветром разрешено только для упражнений на 50 м и 300 м.

7.5.8.2

Ремни

Максимальная ширина ремня 40 мм. Ремень может одеваться только на верхнюю часть левой руки и оттуда присоединяться к цевью ложи. Ремень может быть прикреплен к цевью только в одной точке. Ремень должен проходить вдоль только одной стороны руки или запястья. Никакая часть винтовки не должна касаться ремня или его частей кроме антабки.

7.5.8.3

Опоры для винтовки

Опора для винтовки может быть использована между выстрелами при условии, что ни одна часть опоры не возвышается выше, чем плечи спортсмена в изготовке стоя. Стойку для опоры винтовки нельзя



устанавливать спереди стрелкового стола или столика в изготовке стоя. Подголенник можно использовать как опору для винтовки. Нужно заботиться о том, чтобы при использовании опоры не мешать спортсменам, находящимся рядом. Для обеспечения безопасности, когда винтовка находится на опоре, она должна удерживаться стрелком.

7.5.8.4 Стрелковый ящик или сумка (ЗИП)

Стрелковый ящик или сумка не может находиться впереди ближнего к линии огня плеча стрелка, за исключением изготовки стоя, когда стрелковый ящик, сумка, столик или подставка могут использоваться для опоры оружия между выстрелами. Стрелковый ящик или сумка или подставка не должны создавать помех соседним стрелкам или служить защитой от ветра.

7.5.8.5 Подголенник

Только один подголенник, имеющий цилиндрическую форму, разрешается использовать при стрельбе с колена. Его размеры: максимальная длина – 25 см, диаметр - 18 см. Подголенник должен быть изготовлен из мягкого гибкого материала. Применение стяжек или других устройств, для сохранения формы подголенника не разрешается.

7.5.8.6 Прокладка на пятку

Отдельный кусок гибкого, сжимаемого материала с максимальными размерами 20 см x 20см можно располагать на пятку в изготовке с колена. Прокладка на пятку не должна быть толще, чем 10 мм при сжатии прибором, используемым для измерения толщины одежды.

7.5.8.7 Козырек или забрало

Разрешается одевать козырек или забрало, но они не должны лежать на прицеле или дотрагиваться до него, когда спортсмен стреляет. Конец козырька или забрала может удаляться от лба спортсмена не более 80 мм, и не должен носиться так, чтобы стать боковым затемнителем.

7.6 ПРОЦЕДУРЫ ПРОВЕДЕНИЯ СТРЕЛКОВЫХ УПРАЖНЕНИЙ И ПРАВИЛА СОРЕВНОВАНИЙ

7.6.1 Стрелковые изготовки

7.6.1.1 Лежа

- Спортсмен может лежать на голой поверхности стрелкового места или на стрелковом мате.
- Он также может использовать мат для опоры локтей на нем.
- Тело должно располагаться на стрелковом месте головой в сторону мишеней.
- Винтовка может удерживаться только двумя руками и одним плечом.



- Щека может опираться на лодку.
- Винтовка может поддерживаться ремнем, но цевье винтовки позади левой руки не должно касаться стрелковой куртки.
- Ни одна часть винтовки не должна касаться ремня или его частей.
- Винтовка не должна касаться или опираться ни на какие другие точки или предметы.
- Оба предплечья и рукава стрелковой куртки впереди локтя должны четко отделяться от поверхности стрелкового места.
- Рука, на которой прикреплен ремень (левая) должна образовывать с горизонтальной поверхностью угол не менее 30 градусов, измеряемый по оси предплечья.
- Правая рука и/или кисть не должна касаться левой руки, стрелковой куртки или ремня.
- Стрелковые брюки нельзя одевать в винтовочных упражнениях.

7.6.1.2

Стоя

- Стрелок должен стоять свободно, без какой либо искусственной или иной опоры, обеими ногами на стрелковом месте или на мате.
- Винтовка должна удерживаться двумя руками и плечом или верхней частью руки близко к плечу и частью груди, близко прилегающей к правому плечу.
- Щека может опираться на приклад.
- Винтовка не должна касаться куртки или груди за пределами района правого плеча.
- Верхняя часть левой руки и локоть могут опираться на грудь или на подвздошную кость. Если носится ремень, то ремень или застежка не должны быть использованы для опоры левой руки или локтя.
- Винтовка не должна касаться или опираться ни на какие другие предметы.
- Подставка типа "шампиньон" может использоваться, кроме 300 м Стандартной Винтовки и Пневматической Винтовки.
- Использование антабки (опоры для кисти) не разрешено в этом положении в 300 м стандартной винтовки и для 10 м пневматической винтовки.
- В стрельбе стоя применение ремня запрещено для всех винтовок.
- Правая рука не должна касаться левой кисти, левой руки или левого рукава стрелковой куртки.



7.6.1.3 С колена

- Спортсмен может касаться поверхности стрелкового места носком правой ноги, правым коленом и левой ступней.
- Винтовка может удерживаться обеими руками и правым плечом.
- Щека может опираться на приклад.
- Левый локоть должен опираться на левое колено.
- Точка опоры локтя не должна быть дальше, чем на 100 мм впереди или на 150 мм позади колена.
- Винтовка может удерживаться ремнем, но цевье винтовки позади левой руки не должно касаться стрелковой куртки.
- Ни одна часть винтовки не должна касаться ремня или его частей.
- Винтовка не должна касаться или опираться ни на какой другой предмет.
- Если подголенник подложен под правую ступню или лодыжку, ступня не может быть повернута на угол больше, чем 45 градусов.
- Если подголенник не используется, ступня ноги может быть повернута под любым углом. Это может включать в себя и касание поверхности стрелкового места боковой поверхностью стопы и голени.
- Ни одна часть бедра или ягодиц не должна касаться поверхности стрелкового места или мата в любой точке.
- Если стрелок пользуется стрелковым матом, он может полностью находиться на мате или касаться мата одной или двумя точками, из трех (носок, колено, ступня). Никакие другие предметы или прокладки под правым коленом не допускаются.
- Только стрелковые брюки и нижняя одежда могут находиться между ягодицами и пяткой, за исключением того, что можно использовать прокладку на пятку. Стрелковая куртка или другие материалы не должны размещаться между этими двумя точками.
- Правая рука не должна касаться левой руки, левой кисти или левого рукава стрелковой куртки или ремня.

7.7 ВИНТОВОЧНЫЕ УПРАЖНЕНИЯ

7.7.1 Упражнения из трех положений на 50 и 300 м должны выполняться в следующей последовательности: с колена – лежа – стоя.

7.7.2 Объединенный 15-минутный период времени на подготовку и пробные выстрелы должен быть предоставлен перед тем, как начнется зачетная стрельба.



- 7.7.3** В упражнениях из трех положений спортсменам разрешается переводить мишени на пробные после завершения положений с колена или лежа. Спортсмены могут выполнять неограниченное количество пробных выстрелов перед стартом зачетной стрельбы в положениях лежа или стоя. Дополнительное время для этих пробных выстрелов не предоставляется.
- 7.8 ПРАВИЛА ПОДСЧЕТА И ПОКАЗКИ В УПРАЖНЕНИЯХ НА 300 М – БУМАЖНЫЕ МИШЕНИ**
- 7.8.1** Как только показчик получил сигнал о том, что произведен выстрел в данную мишень, он должен показать пробоину. Показка пробоин должна производиться в соответствии со следующей системой. Как только показчик в блиндаже получает сигнал для показки, он должен:
- **Опустить** мишень;
 - **Заклеить** пробоину прозрачной заклейкой и наложить на нее контрастную накладку для обозначения места последней пробоины.
 - **Поднять** мишень; и
 - **Показать** достоинство пробоины по системе показа диском.
- 7.8.2** Когда используется диск для показа пробоин, он должен быть диаметром от 200 мм до 250 мм, одна сторона его окрашивается в черный цвет, а другая в белый. К белой стороне диска в 30 мм до 50 мм от центра крепится ручка.
- 7.8.3** **Достоинство** пробоины показывается следующим образом:
- Место последней пробоины должно быть обозначено.
 - Достоинство пробоин «1», «2», «3», «4», «5», «6», «7» и «8» показывается помещением диска в соответствующую точку мишени, как это показано на рисунке, черной стороной к линии огня.
 - Если пробоина – девятка, диск должен быть дважды поднят и опущен через черную прицельную зону мишени вверх – вниз, белой стороной к линии огня.
 - Если пробоина – десятка, диск должен сделать два круговых движения вокруг центра мишени по часовой стрелке, белой стороной к линии огня, как это показано на рисунке.
 - Если выстрел не поразил мишень, он показывается покачиванием указки с диском два – три раза из стороны в сторону поперек лицевой стороны мишени.
 - Если выстрел поразил мишень вне оценочных зон, сначала показывается промах, а затем – место расположения пробоины.



Демонстрация достоинства пробойн

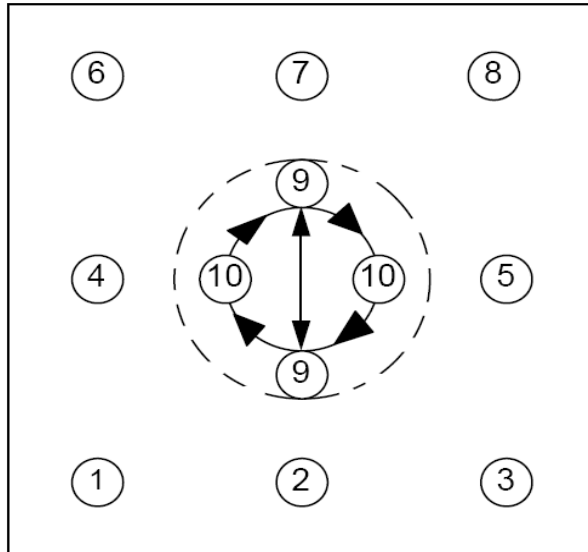

7.8.4

Пробные мишени должны быть ясно обозначены черной диагональной полосой в правом верхнем углу мишени. Полоса должна быть ясно видна невооруженным глазом с соответствующего расстояния, при обычных условиях освещения. Если показ мишеней производится из блиндажа, то пробные мишени не должны показываться, когда стрелок выполняет зачетные выстрелы.



7.9 ТАБЛИЦА ВИНТОВОЧНЫХ УПРАЖНЕНИЙ

Упражнение	Мужчины/ женщины	Кол. выстр.	Кол. выстр. в зачётную мишень	Кол. пробных мишеней (бумажные мишени)	Время: замена мишеней из блиндажа или система носителей мишеней	Время: Электронные мишени
10 м Пневматическая винтовка	Мужчины Женщины	60 40	1	4	1 час, 15 минут 50 минут	1 час, 15 минут 50 минут
50 м Винтовка 3 положения	Мужчины	120	1	4 на каждое положение	3 часа, 15 минут	2 часа, 45 минут
50 м Винтовка 3 положения	Женщины	60	1	4 на каждое положение	2 часа	1 час, 45 минут
50 м винтовка Лежа	Мужчины Женщины	60 60	1	4	1 час	50 минут
300 м Винтовка 3 положения	Мужчины	120	10	1 на каждое положение	3 часа, 30 мин.	3 часа
300 м Винтовка 3 положения	Женщины	60	10	1 на каждое положение	2 часа, 15 минут	2 часа
300 м винтовка, Лежа	Мужчины Женщины	60 60	10	1	1 час, 15 минут	1 час
300 м Стандартная Винтовка 3 положения	Мужчины	60	10	1 на каждое положение	2 часа, 15 минут	2 часа

Примечание: Объединенное время на подготовку и пробные выстрелы 15 мин. начинается до объявленного времени старта упражнения



7.10 ТАБЛИЦА ТРЕБОВАНИЙ К ВИНТОВКАМ

Упражнение	Макс. вес	Спуск	Максим. длина ствола/ системы	Боеприпасы	Отверстие для пальца; опора пальца; опора ладони; спиртовой уровень	Иные требования
10 м Пневматическая винтовка	5,5 кг (Мужчины / Женщины)	Нет ускорителя спуска	850 мм (система)	4,5 мм (.177")	Нет	Нет сошек
50 м винтовка 3 положения и лежа	8,0 кг (Мужчины)	Без ограничений	Без ограничений	5,6 мм (.22" Long Rifle)	Да - подставка типа «шампиньон» только стоя	
50 м винтовка 3 положения и лежа	6,5 кг (Женщины)	Без ограничений	Без ограничений	5,6 мм (.22" Long Rifle)	Да - подставка типа «шампиньон» только стоя	
300 м винтовка 3 положения и лежа	8,0 кг (Мужчины)	Без ограничений	Без ограничений	Макс. 8 мм	Да - подставка типа «шампиньон» только стоя	Максимальная ширина ленты миража 60 мм
300 м винтовка 3 положения и лежа	6,5 кг (Женщины)	Без ограничений	Без ограничений	Макс. 8 мм	Да - подставка типа «шампиньон» только стоя	Макс. ширина ленты миража 60 мм
300 м стандартная винтовка 3 положения	5,5 кг (Мужчины)	Нет ускорителя спуска. Мин. натяжение спуска 1500 грамм	762 мм (ствол)	Макс. 8 мм	Нет	Макс. ширина ленты миража 60 мм. Нет сошек и прикрепленных опор
Примечание: Винтовка должна взвешиваться со всеми принадлежностями (включая «шампиньон» и антабку»)						



7.11 ИНДЕКС

10м пневматическая винтовка	7.4.4
3 положения - замена мишеней после положения	7.7.4
3 положения - общее время на подготовку	7.7.3
3 положения - порядок стрельбы	7.7.2
300м винтовка	7.7.5 / 7.10
300м стандартная винтовка	7.4.3
50м винтовка	7.4.5
50м винтовки для мужчин / женщин	7.1.4
Безопасность	7.2
Боеприпасы	7.4.6
Винтовка 3 положения замена мишеней после каждого положения	7.7.3
Винтовка 3 положения общее время на подготовку и пробные	7.7.3
Винтовки и боеприпасы	7.4
Винтовочные упражнения - см. таблицу винтовочных упражнений 7.9	7.7
Временное изменение одежды	7.5.1.6
Грузы - 300м стандартная винтовка / 10м пневматическая винтовка	7.4.2.6
Длина системы винтовки - 10м пневматическая винтовка	7.4.2.3
Длина ствола - 300м стандартная винтовка	7.4.2.3
Добавления к ложе 300м стандартной винтовки и 10м пневматической винтовки	7.4.2.3
Дульные тормоза	7.4.1.4
Женские упражнения	7.1.4
Жесткость	7.5.2.2
Замена винтовки после поломки	7.4.1.1
Замена или более одной части винтовки на упражнение	7.4.1.1
Затемнитель - на прицеле	7.4.1.5
Затыльник - 50м винтовка / 300м винтовка	7.4.5.1
Затыльник - отклонение на 300м стандартных винтовках / 10м пневматических винтовках	7.4.2.1
Знание правил	7.1.2
Зрительные трубы	7.5.8.1
Изготовки	7.6.1
Измерения винтовки - 300м стандартная винтовка / 10м пневматическая винтовка	7.4.4
Измерительные приборы шаблоны инструменты (правило 6.5)	7.5
Козырек или забрало	7.5.8.7
Количество неуспешных попыток пройти контроль стрелковой одежды	7.5.1.6
Количество стрелковых курток, стрелковых ботинок и стрелковых брюк	7.5.1.4
Компенсаторы	7.4.1.4
Корректирующие линзы	7.4.1.5
Корректирующие очки	7.4.1.5
Крюк - 50м винтовка / 300м винтовка	7.4.5.1
Лежа	7.6.1.1
Линзы	7.4.1.5
Манипуляции с материалом перед или во время повторного контроля	7.5.1.6
Манипуляции с материалом после осмотра	7.5.1.7
Материал для стрелковых курток, стрелковых брюк, стрелковых	7.5.1.3



перчаток	
Материал, улучшающий контакт - 300м стандартная винтовка / 10м пневматическая винтовка	7.4.2.5
Мужские упражнения	7.1.4
Накладки - стрелковая куртка	7.5.4.8
Накладки - стрелковые брюки	7.5.5.3
Накладки - таблица	7.5.2.1
Натяжение спуска - 300м стандартная винтовка	7.4.3
Общее винтовка	7.6
Одевание спортсмена (правило 6.7.6)	7.5.1.8
Одежда под курткой и брюками	7.5.7
Одежда под курткой и брюками правила / измерения	7.5.2
Одна винтовка на упражнение	7.4.1.1
Одноразовая проверка	7.5.1.3
Опора для большого пальца - 300м стандартная винтовка / 10м пневматическая винтовка	7.4.2.2
Опора для кисти - 300м стандартная винтовка / 10м пневматическая винтовка	7.4.2.2
Опора для ладони - 300м стандартная винтовка / 10м пневматическая винтовка	7.4.2.2
Опора для ладони - 50м винтовка / 300м винтовка	7.4.5.2
Опоры - опоры для винтовки	7.5.8.3
Отверстие для большого пальца - 300м стандартная винтовка / 10м пневматическая винтовка	7.4.2.2
Перманентные изменения одежды	7.5.1.6
Перфорации ствола / фальшствола	7.4.1.4
Пистолетные рукоятки	7.4.1.3
Пистолетные рукоятки - отклонение	7.4.2.4
Повторные проверки после соревнования / квалификации (правило 6.7.9.1)	7.5
Подголенник	7.5.8.5
Показка выстрелов 300м - бумажные мишени	7.8
Порядок программы	7.7.2
Применение правил ко всем винтовочным упражнениям	7.1.1
Принадлежности	7.5.8
Прицелы	7.4.1.5
Прицелы - линзы, системы линз, светофильтры	7.4.1.5
проверка после соревнования / квалификации (правило 6.7.0.2)	7.5
Прокладка на пятку	7.5.8.6
Процедура подсчета - показка выстрелов 300м	7.8
Процедуры стрелковых упражнений и правила соревнований	7.6
Ремни	7.5.8.2
С колена	7.6.1.3
Светофильтры	7.4.1.5
Системы уменьшения движений или колебаний	7.4.1.2
Сковывать или чрезмерно уменьшать подвижность	7.5.5.1
Спиртовой уровень - 300м стандартная винтовка / 10м пневматическая винтовка	7.4.2.2



Спортсмен-левша - спортсмен-правша	7.1.3
Спортсмен-правша - спортсмен-левша	7.1.3
Ствол - длина - 300м стандартная винтовка	7.4.3
Стволы	7.4.1.4
Стоя	7.6.1.2
Стрелковая куртка	7.5.4
Стрелковая куртка - боковая панель с горизонтальными швами	7.5.4.5
Стрелковая куртка - выбор свободного материала в районе плеча	7.5.4.3
Стрелковая куртка - выпрямить рукава	7.5.4.6
Стрелковая куртка - запах, свободное ношение	7.5.4.2
Стрелковая куртка - застежки: нерегулируемые	7.5.4.2
Стрелковая куртка - искусственная опора; ремни, шнурки, прострочки и т.п.	7.5.4.3
Стрелковая куртка - использование клейких веществ, жидкостей и т.п.	7.5.4.5
Стрелковая куртка - карман	7.5.4.8
Стрелковая куртка - конструкция задней панели	7.5.4.4
Стрелковая куртка - накладки	7.5.4.8
Стрелковая куртка - накладки: локти	7.5.4.8
Стрелковая куртка - накладки: максимальная толщина	7.5.4.8
Стрелковая куртка - накладки: приклад упирается в плечо	7.5.4.8
Стрелковая куртка - неровности материала	7.5.4.7
Стрелковая куртка - обе руки выпрямить рукава	7.5.4.6
Стрелковая куртка - положение рукава	7.5.4.1
Стрелковая куртка - прикрепление ремня	7.5.4.8
Стрелковая куртка - размер кармана	7.5.4.8
Стрелковая куртка - рисунок	7.5.4.9
Стрелковая куртка - тело, рукава, длина	7.5.4.1
Стрелковые ботинки	7.5.3
Стрелковые ботинки - высота	7.5.3.6
Стрелковые ботинки - гибкость подошвы	7.5.3.3
Стрелковые ботинки - материал верхней части	7.5.3.6
Стрелковые ботинки - материал подошвы	7.5.3.6
Стрелковые ботинки - парные	7.5.3.5
Стрелковые ботинки - походка	7.5.3.3
Стрелковые ботинки - рисунок и таблица	7.5.3.6
Стрелковые ботинки - стельки	7.5.3.2
Стрелковые брюки	7.5.5
Стрелковые брюки - верх брюк	7.5.5.1
Стрелковые брюки - завязки, молнии, застежки	7.5.5.2
Стрелковые брюки - застежки	7.5.5.1
Стрелковые брюки - застежки: ширинка	7.5.5.2
Стрелковые брюки - застежки: штанина	7.5.5.2
Стрелковые брюки - накладки	7.5.5.3
Стрелковые брюки - поддержка (подтяжки)	7.5.5.1
Стрелковые брюки - пояс: ширина, застежки	7.5.5.1
Стрелковые брюки - ремень	7.5.5.1
Стрелковые брюки - ремень: поддержка руки или локтя	7.5.5.1
Стрелковые брюки - рисунок	7.5.5.5



Стрелковые брюки - свободно облегать ноги	7.5.5.1
Стрелковые брюки - толщина	7.5.5.1
Стрелковые перчатки	7.5.6
Стрелковые перчатки - застежки	7.5.6.2
Стрелковые перчатки - толщина	7.5.6.1
Стрелковый ящик или сумка	7.5.8.4
Стрелять с левого - целиться правым / стрелять с правого - целиться левым	7.4.1.5
Таблица измерений винтовки - 300м стандартная винтовка / 10м пневматическая винтовка	7.4.3.2
Телескопы	7.5.8.1
Толщина	7.5.2.1
Толщина - таблица	7.5.2.1
Требования к 300м стандартной винтовке / 10м пневматической винтовке	7.4.2
Требования к тирам и мишеням	7.3
Требования ко всем винтовкам	7.4.1
Уносить с линии огня - 300м стандартная винтовка	7.4.3
Устройства внутри стволов / фальшстволов	7.4.1.4
Характеристика стрелковой одежды	7.5.1.3
Целиться левым - стрелять с правого / целиться правым - стрелять с левого	7.4.1.5
Электронные спуски	7.4.1.6



International Shooting Sport Federation
Internationaler Schiess-Sportverband e.V.
Fédération Internationale de Tir Sportif
Federación Internacional de Tiro Deportivo

ПИСТОЛЕТНЫЕ ПРАВИЛА

50 м пистолет

25 м скорострельный пистолет

25 м пистолет центрального боя

25 м стандартный пистолет

25 м пистолет

10 м пневматический пистолет



ОГЛАВЛЕНИЕ

8.1	ОБЩИЕ ПОЛОЖЕНИЯ	177
8.2	МЕРЫ БЕЗОПАСНОСТИ.	177
8.3	ТРЕБОВАНИЯ К ТИРАМ И МИШЕНЯМ	177
8.4	ОБОРУДОВАНИЕ И БОЕПРИПАСЫ	177
8.5	ТРЕБОВАНИЯ К ОДЕЖДЕ	182
8.6	СТРЕЛКОВЫЕ ПРИНАДЛЕЖНОСТИ	183
8.7	ПРОЦЕДУРЫ ВЫПОЛНЕНИЯ УПРАЖНЕНИЙ И ПРАВИЛА СОРЕВНОВАНИЙ	184
8.8	ПЕРЕРЫВЫ И ОШИБКИ.	190
8.9	НЕИСПРАВНОСТИ НА 25 М	193
8.10	НЕИСПРАВНОСТИ ЭМУ ИЛИ БУМАЖНЫХ МИШЕНЕЙ	197
8.11	ТАБЛИЦА ПИСТОЛЕТНЫХ УПРАЖНЕНИЙ	199
8.12	ТАБЛИЦА ТРЕБОВАНИЙ К ПИСТОЛЕТАМ	200
8.13	РИСУНОК ТРЕБОВАНИЙ К ПИСТОЛЕТАМ	201
8.14	ИНДЕКС	202

Примечание:

Рисунки и таблицы, содержащие особенную информацию, обладают той же силой, что и пронумерованные правила.



8.1 ОБЩИЕ ПОЛОЖЕНИЯ

- 8.1.1** Настоящие Правила являются частью Общих Технических Правил и применяются для всех упражнений в стрельбе из пистолета.
- 8.1.2** Все спортсмены, руководители команд и официальные лица должны знать правила ISSF и действовать в соответствии с ними. Каждый спортсмен несет ответственность за выполнение этих правил.
- 8.1.3** Когда правила относятся к спортсмену-правше, то обратное относится к спортсмену-левше.
- 8.1.4** Если в Правилах не оговаривается, что они относятся только к мужским или женским упражнениям, то они действуют одинаково и для мужских и женских упражнений.

8.2 МЕРЫ БЕЗОПАСНОСТИ

СОБЛЮДЕНИЕ МЕР БЕЗОПАСНОСТИ ЯВЛЯЕТСЯ ПРЕДМЕТОМ ПОСТОЯННОГО ВНИМАНИЯ

Меры безопасности описаны в общих технических правилах, правило 6.2

8.3 ТРЕБОВАНИЯ К ТИРАМ И МИШНЯМ

Мишени и стандарты для мишеней описаны в общих технических правилах, правило 6.3. Требования для тиров и других сооружений изложены в общих технических правилах, правило 6.4.

8.4 ОБОРУДОВАНИЕ И БОЕПРИПАСЫ

8.4.1 Требования ко всем пистолетам

8.4.1.1 Рукоятка: Размеры и детали рукояток смотри в таблице требований к пистолетам и рисункам конфигурации пистолетов

- Ни рукоятка, ни любая другая часть пистолета не должны быть сконструированы или изготовлены так, чтобы дать возможность прикасаться к какой-то другой части тела, кроме руки. Когда пистолет находится в положении для стрельбы, должно быть ясно видно, что запястье свободно. Ношение браслетов, наручных часов, напульсников или подобных предметов на руке или кисти руки, удерживающей пистолет, запрещено.
- Регулируемая рукоятка разрешена при условии, что когда она отрегулирована под руку стрелка, она соответствует требованиям данных правил. После прохождения пистолетом контроля по оружию и оснащению, регулировка не должна изменяться ни в какой части, которая может привести к конфликту с данными правилами.

8.4.1.2 Стволы: смотри таблицу требований к пистолетам.

8.4.1.3 Прицелы: смотри таблицу требований к пистолетам.



- Разрешены только открытые прицелы. Оптические, зеркальные, лазерные, электронные проектирующие точку и др. прицелы запрещены;
- Любые прицельные приспособления, запрограммированные на управление спусковым механизмом, запрещены;
- Намушник и устройства, закрывающие прицел, запрещены;
- Корректирующие линзы и/или светофильтры не должны быть смонтированы на пистолете;
- Корректирующие линзы или очки, и/или светофильтры или окрашенные линзы могут быть носиться спортсменом.

8.4.1.4 Электронный спуск разрешается при соблюдении следующих условий:

- Все его части постоянно вмонтированы в раму или рукоятку пистолета;
- Спуск управляется рукой, удерживающей пистолет;
- все составные части спуска представлены для проверки судьям по контролю по оружию и экипировке.
- Пистолет со всеми установленными компонентами по размерам и весу соответствует требованиям правил для данного упражнения.

8.4.1.5 Гильзоулавливатель разрешен при условии, что пистолет с установленным гильзоулавливателем соответствует (по размерам и весу) требованиям данных правил. Это должно быть отмечено в карточке контроля оружия инспекторами контроля по оружию и экипировке.

8.4.1.6 Системы уменьшения движения или колебаний. Запрещены любые устройства, механизмы или системы, которые активно уменьшают, замедляют или минимизируют колебания или движения пистолета до того, как произведен выстрел.



8.4.2

Измерение натяжения спуска



Натяжение спуска должно измеряться подвешиванием контрольного груза примерно на середину спускового крючка (смотри рисунки) при вертикальном положении ствола. Контрольный груз должен быть расположен на горизонтальной поверхности и отрываться от поверхности. Проверки должны проводиться инспекторами контроля по оружию и экипировке. Минимальное натяжение спуска должно сохраняться в течение всех соревнований. Разрешены максимум три (3) попытки поднять груз. Если натяжение не проходит, можно представить к повторной проверке только после регулировки. Когда измеряется натяжение спуска пневматических пистолетов механизм разряда компрессионной камеры или газа должен быть включен.

8.4.2.1

Измерение натяжения спуска должно проводиться в соответствии с диаграммами, приведенными ниже. Должен использоваться груз с металлическим или резиновым острием. Ролик на грузе не разрешен. Груз должен представлять собой цельную гирию без пружин или иных приспособлений.



Металлическое лезвие

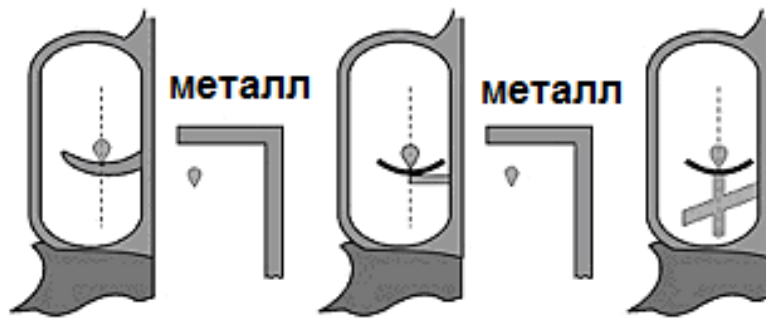

Резиновое лезвие

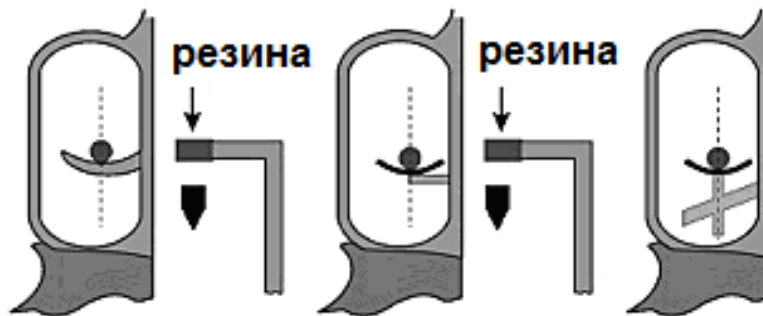

8.4.2.2 Соответствующий контрольный груз должен быть доступен спортсменам в тире перед и во время тренировок и соревнований, и перед финалом, чтобы дать спортсменам возможность перепроверить натяжение спуска своих пистолетов.

8.4.2.3 Контрольная проверка натяжения спуска по жребью должна проводиться сразу после последней серии во всех квалификационных соревнованиях на 10м и во всех этапах упражнений на 25 м. Проверки в стрельбе из стандартного пистолета проводятся после 60 выстрелов или, если стрельба ведется в два этапа (30+30 выстрелов), проверки проводятся после каждого этапа. Как минимум один спортсмен должен быть выбран по жеребьевке, проводимой жюри по пистолету, из каждого сектора (или из каждой восьми стрелковых позиций в пневматическом пистолете). Проверку проводит судья по контролю оружия и снаряжения до того, как пистолет будет зачехлен. Разрешаются максимум три (3) попытки подъема груза. Спортсмен, пистолет которого не прошел данную проверку, или спортсмен, не предоставивший свой пистолет к проверке, должен быть дисквалифицирован.



8.4.3 Требования к 25 м пистолетам

- Спортсмен должен использовать один и тот же пистолет во всех этапах и сериях упражнения за исключением случаев отказа функционирования.
- Линия оси канала ствола должна проходить выше перепонки (между указательным и большим пальцами), руки, удерживающей пистолет в изготовке для стрельбы.
- Длина ствола измеряется следующим образом (смотри Таблицу требований к пистолетам).

• Полуавтомат	От дульного среза до начала патронника (ствол плюс патронник).
• Револьвер	Только ствол (без барабана).

8.4.3.1 25 м пистолет кольцевого воспламенения

Может использоваться любой пистолет калибра 5,6мм (.22") кольцевого воспламенения под длинный патрон, за исключением однозарядных, который соответствует таблице требований к пистолетам.

8.4.3.2 25 м пистолет центрального боя

Может использоваться любой пистолет (револьвер) центрального боя, кроме однозарядного пистолета, калибра от 7,62 мм до 9,65 мм (.30"–.38"), соответствующий таблице требований к пистолетам.

8.4.3.3 50 м пистолет

- Может использоваться любой пистолет калибра 5,6 мм (.22"), под длинный патрон;
- прикрытие, закрывающее кисть, разрешено для пистолета на 50 м при условии, что оно не закрывает лучезащитный сустав.

8.4.4 Боеприпасы

Все используемые пули должны быть изготовлены из свинца или из подобного мягкого материала. Оболочные пули не разрешены. Жюри может взять у стрелка патроны для проверки.

Пистолет	Калибр	Другие характеристики
10м пневматический	4.5 мм (.177")	
25м центрального боя	7,62 мм – 9,65 мм (.30"-.38")	Патроны высокой мощности или типа Магнум не разрешены
50м	5.6 мм (.22")	Длинный патрон кольцевого воспламенения
25м кольцевого воспламенения	5.6 мм (.22")	Длинный патрон кольцевого воспламенения Для упражнения скорострельный пистолет: минимальный вес пули 2.53 г = 39 гран; минимальная скорость 250 м/сек, измеренная на расстоянии 3 метра от дульного среза.



8.4.4.1 Проверка скорости должна проводиться с помощью хронографа (прибора, измеряющего скорость). Технический делегат должен подтвердить точность хронографа в соответствии с процедурами проверки, разработанными техническим комитетом МФСС. Хронограф должен быть доступным для спортсменов в тире.

8.4.4.2 Проверке подлежат патроны как минимум одного (1) спортсмена из каждой смены. Жюри по проверке оружия и снаряжения должно наблюдать за выбором спортсменов для проведения проверки, и должно собирать патроны для проверки перед каждым этапом квалификации из 30 выстрелов (у спортсменов с собой должно быть не менее 50 патронов на каждый этап соревнования). Член жюри должен взять десять (10) патронов из тех, которые использует стрелок, поместить их в маркированный конверт, запечатать конверт и передать его судье для проверки. По окончании этапа, выбранный спортсмен должен подойти к станции проверки. Проверяющий судья заряжает магазин тремя (3) патронами и стреляет ими из пистолета данного спортсмена, записывая дульную скорость каждого патрона. Если средняя скорость составляет менее 250 м/сек, проверку следует повторить. Если средняя скорость шести (6) выстрелов составляет менее 250 м/сек, спортсмен должен быть дисквалифицирован.

8.5 ПРАВИЛА ДЛЯ ОДЕЖДЫ

8.5.1 Во время всех тренировок и соревнований женщинам предписано носить платья, юбки, юбки-брюки, шорты или брюки, и блузки и топы (которые закрывают переднюю и заднюю части тела и оба плеча). Мужчинам предписано носить длинные брюки или шорты и рубашки с длинным или коротким рукавом. Спортсменам не разрешается надевать одежду, улучшающую результаты, в любой форме. Вся одежда спортсмена должна соответствовать дресс-коду МФСС (правило 6.7.6).

8.5.2 Если во время соревнований спортсмен носит шорты, то их нижний срез должен отстоять не далее, чем 15 см выше центра коленной чашечки. Юбки и платья так же должны соответствовать данному требованию.

8.5.3 Свитеры и джемперы разрешены.

8.5.4 Спортивные костюмы или тренировочные костюмы, выданные командам в качестве официальной униформы разрешены.

8.5.5 Все члены одной команды, мужской или женской должны быть одеты в одинаковую верхнюю часть.

8.5.6 Обувь спортсмена

- Разрешена только низкая обувь, которая не закрывает голеностопный сустав (ниже срединной и боковой лодыжки). Подошва должна быть гибкой во всей передней части стопы;



- Спортсменам разрешается использовать сменные стельки или вставки в ботинках, но при условии, что любые вставки также должны быть гибкими в передней части стопы;
- Для проверки гибкости подошвы должен использоваться прибор, одобренный МФСС;
- Для демонстрации гибкости подошвы спортсмены должны ходить нормально (с пятки на носок) все время, когда находятся в соревновательной зоне. За первое нарушение выносится предупреждение, штраф в два очка и дисквалификация за последующие нарушения;
- **Прибор для измерения эластичности подошвы.** Прибор, используемый для измерения эластичности подошвы должен точно измерять угол изгиба подошвы при точном приложении силы вверх.;
- **Требование к гибкости подошвы.** Подошвы ботинок спортсмена должны сгибаться под углом как минимум 22,5 градуса, когда к области пятки прилагается сила 15 ньютонов на метр, при этом ботинок закрепляется в измерительном приборе.

8.6 СТРЕЛКОВЫЕ ПРИНАДЛЕЖНОСТИ

8.6.1 Зрительные трубы

Использование зрительных труб, не прикрепленных к пистолету, для определения положения пробоин и слежением за ветром разрешено только для упражнений на 25 м и 50 м.

8.6.2 Кейсы для транспортировки пистолетов

Спортсменам разрешается использовать пистолетные кейсы с целью доставки пистолетов и оборудования в тир, но пистолетные кейсы, кроме телескопических стоек, не должны размещаться на столике, при условии, что столик соответствует требованиям правила 6.4.11.10 (0,70 м –1,00 м в высоту). Во время финалов Кейсы для транспортировки пистолетов не должны оставаться в соревновательной зоне.

8.6.3 Стойки для поддержки пистолетов

Спортсменам разрешается располагать на столике стойки или ящики для поддержки пистолетов (но не кейсы для транспортировки пистолетов) с целью опоры пистолетов между выстрелами. Общая высота столика и ящика или стойки на нем не может превышать 1,00 м.



8.7 ПРОЦЕДУРЫ ПРОВЕДЕНИЯ СТРЕЛКОВЫХ УПРАЖНЕНИЙ И ПРАВИЛА СОРЕВНОВАНИЙ

8.7.1 Изготовка для стрельбы

Стрелок должен стоять свободно, без какой либо искусственной или иной опоры, обеими стопами и/или обувью полностью внутри границ стрелкового места. Пистолет должен удерживаться, и выстрел производится только одной рукой. Должно быть ясно видно, что запястье ничем не поддерживается.

8.7.2 Положение готовности

В упражнении 25 м скорострельный пистолет, скорострельных этапах упражнений 25 м пистолет, 25 м пистолет центрального боя, и 20-сек и 10-сек серий упражнения 25 м стандартный пистолет, стрельба должна начинаться из положения готовности (смотри рисунок). В положении готовности рука спортсмена должна быть направлена вниз под углом не более 45 градусов от вертикали. Рука с пистолетом не должна быть направлена в пол в пределах передней границы стрелкового места. Рука должна находиться в этом положении в ожидании появления мишеней, или при использовании электронных установок, включения зеленого сигнала.

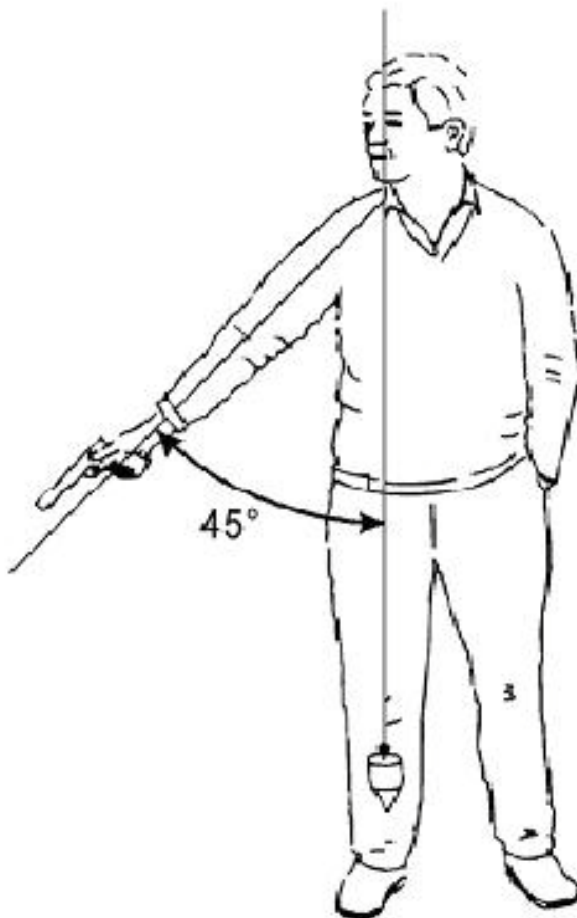

Положение ГОТОВ



8.7.3 Нарушения положения готовности.

Нарушение положения готовности возникают в упражнении 25 м скорострельный пистолет, скорострельных этапах упражнений 25 м пистолет, 25 м пистолет центрального боя, и 20-сек и 10-сек серий упражнения 25 м стандартный пистолет, когда спортсмен:

- Поднимает руку слишком рано, и это движение становится частью подъема руки (продолжающее движение);
- Недостаточно опускает руку;
- Поднимает руку выше 45 градусов до изменения светового сигнала или начала поворота мишеней.

8.7.4 Действия при нарушениях положения готовности.

- Спортсмену выносится предупреждение членом жюри; серия должна быть записана и перестреляна;
- При повторном выполнении серии в упражнении 25 м скорострельный пистолет спортсмену засчитываются пробоины худшего достоинства в каждой мишени. Во всех остальных упражнениях спортсмену засчитываются пять (5) пробоин худшего достоинства из двух серий (или трех серий в случае неисправности);
- Если нарушение повторяется в том же этапе из 30 выстрелов в упражнении 25 м скорострельный пистолет, или в скорострельных этапах упражнений 25 м пистолет, 25 м пистолет центрального боя, или совместно 20-сек и 10-сек серий упражнения 25 м стандартный пистолет, применяется тот же порядок, и спортсмен штрафует вычитанием двух (2) очков из его результата;
- В случае третьего нарушения данного правила, спортсмен должен быть дисквалифицирован.

8.7.5 Пистолетные упражнения.

Смотри таблицу пистолетных упражнений

8.7.6 Правила соревнований.

8.7.6.1 Время на подготовку для упражнений на 25 м

- Спортсмены должны явиться к их сектору тира, но должны ожидать вызова на их стрелковые позиции;
- До начала времени на подготовку, после того, как завершена предыдущая смена, старший судья линии огня вызывает спортсменов на стрелковые позиции. Только по этой команде спортсмены могут расчехлять пистолеты из кейсов и прикасаться к своим пистолетам;



- Предстартовые проверки жюри и судьями линии огня должны быть завершены до того, как начнется время на подготовку;
- Время на подготовку начинается с подачи команды **«ПОДГОТОВКА НАЧИНАЕТСЯ СЕЙЧАС»**. В течении времени на подготовку, мишени должны быть видимы, лицом к спортсменам. В течение времени на подготовку спортсменам разрешается брать в руки пистолеты, выполнять холостые выстрелы, и проводить упражнения по удержанию и прицеливанию на линии огня;
- **Время на подготовку** перед стартом соревнований следующее:

25 м стандартный пистолет	5 минут
25 м неподвижная мишень	5 минут
25 м скоростные этапы или упражнения	3 минуты

8.7.6.2 Специальные правила для упражнений на 25 м

- Во всех упражнениях на 25 м отсчет должен начинаться в момент включения зеленого сигнала (или начала разворота мишеней «на лицо»), и заканчиваться при включении красного сигнала (или начала разворота мишеней «на ребро»);
- Разворот мишеней или включение светового сигнала может контролироваться судьей, который находится позади линии огня. Его расположение не должно мешать спортсмену, но оно должно быть в пределах хорошей зрительной и звуковой связи с судьей линии огня. Мишени так же могут управляться судьей линии огня посредством системы дистанционного управления.
- **ЗАРЯЖАНИЕ.** Во всех тренировках или квалификационных этапах упражнений только один (1) магазин или пистолет может быть заряжен не более чем пятью (5) патронами по команде **«ЗАРЯЖАЙ»**. Ничего больше не должно вставляться в магазин или барабан.
- Если спортсмен зарядит свой пистолет более, чем общей суммой пять (5) патронов или зарядит более одного (1) магазина по подаче любой команды **«ЗАРЯЖАЙ»**, он должен быть оштрафован вычитанием двух (2) очков за каждый лишний патрон и каждый дополнительный магазин, из результата этой серии.
- Спортсмен, сделавший выстрел или выстрелы до команды **«ЗАРЯЖАЙ»**, должен быть дисквалифицирован
- **РАЗРЯЖАНИЕ.** Во всех упражнениях, по окончании серии или этапа должна подаваться команда **«РАЗРЯЖАЙ»**. В любом случае, сразу после завершения серии (если нет неисправности пистолета), или по команде, спортсмен должен разрядить пистолет.



8.7.6.3

Специальные правила для упражнения 25 м скоростной пистолет квалификация

- Упражнение состоит из 60 зачетных выстрелов, разделенное на два этапа по 30 выстрелов. Каждый этап включает в себя шесть (6) серий из пяти (5) выстрелов: две (2) серии: за восемь (8) секунд, две (2) серии за шесть (6) секунд и две (2) серии за четыре (4) секунды. В каждой серии производится один (1) выстрел в каждую из пяти (5) мишеней в течение установленного лимита времени;
- Перед началом каждого этапа спортсмен может выполнить одну (1) пробную серию из пяти (5) выстрелов за восемь (8) секунд.
- Вся стрельба (пробные и зачетные серии) выполняется по команде. Оба спортсмена в одном секторе должны стрелять одновременно, но организаторы могут спланировать синхронизацию нескольких секторов по общей команде.
- Если пистолеты любых из спортсменов смены получили неисправность, серия должна быть перестреляна соответствующими спортсменами, вместе со следующей регулярной серией. Заключительная серия этапа должна быть выполнена сразу после завершения всеми остальными спортсменами этой смены. Каждый сектор тира может работать самостоятельно;
- Перед подачей команды **«ЗАРЯЖАЙ»** судья линии огня должен объявить какая по времени серия выполняется (например **«8-ми секундная серия или 6-и секундная серия»**, и.т.п.) или время серии должно высветиться на табло достаточного размера, чтобы быть хорошо видимым для спортсменов. После подачи команды **«ЗАРЯЖАЙ»** спортсмены должны в течение одной (1) минуты подготовиться к выполнению серии.
- По истечении одной (1) минуты судья линии огня командует:

• «ВНИМАНИЕ»	Мишени должны повернуться “На ребро” или если применяются электронные установки, должен включиться красный сигнал, и спортсмен должен привести пистолет в положение готовности..
	После задержки в семь (7) секунд (+/- 0,1 секунды), включается зеленый сигнал, или мишени приводятся в положение «на лицо».

- Перед каждой серией спортсмен должен опустить руку и принять положение готовности;
- Мишени должны развернуться «на лицо», или зеленый сигнал включиться через семь (7) секунд (+/- 0,1 секунд) после команды **«ВНИМАНИЕ»**.



- Пистолеты можно поднимать после включения зеленого сигнала или по началу разворота мишеней;
- Спортсмен должен выполнить пять (5) выстрелов в каждой серии;
- Серия начинается с подачей команды **«ВНИМАНИЕ»**, каждый выстрел после этого засчитывается как зачетный выстрел.
- После каждой серии должна следовать пауза продолжительностью минимум одна (1) минута перед следующей командой **«ЗАРЯЖАЙ»**;
- Между стартами смен должны быть разрывы минимум 30 мин., или больше, если позволяет программа соревнований; объявленное время старта смен должно быть адекватным для того, чтобы смены начинались в объявленное время.

8.7.6.4 Специальные правила для упражнений 25 м пистолет и 25 м пистолет центрального боя

Программа каждого упражнения состоит из 60 зачетных выстрелов, разделенных на два (2) этапа по 30 выстрелов каждый:

Этап	Количество серий и выстрелов	Время на каждую пробную и зачетную серию
1. Неподвижная мишень	шесть (6) серий по пять (5) выстрелов	Пять (5) минут
2. Появляющаяся мишень	шесть (6) серий по пять (5) выстрелов	Смотри ниже

- Перед началом каждого этапа, спортсмен может выполнить одну (1) пробную серию из пяти (5) выстрелов;
- Судья линии огня должен подать команду **«ЗАРЯЖАЙ»** перед каждой серией; после команды **«ЗАРЯЖАЙ»**, в течение одной (1) минуты спортсмен должен подготовиться, используя правильное количество патронов;
- После подачи команды **«РАЗРЯЖАЙ»** в конце пробной или ЗАЧЕТНОЙ серии должна следовать пауза длительностью одна (1) минута, прежде чем судья линии огня подает команду **«ЗАРЯЖАЙ»** для следующей серии;
- Стрельба начинается по соответствующей команде или сигналу;
- Все спортсмены должны завершить Этап неподвижной мишени перед тем, как начнется этап появляющейся мишени;
- Во время каждой серии появляющейся мишени, мишень показывается пять (5) раз или, когда используются электронные мишенные установки, включается зеленый сигнал на три (3) секунды (+0,2 сек. – 0,0 сек..) для каждого выстрела; Интервал между появлениями мишени или, если



используются электронные мишенные установки, временем включения красного света должно быть семь (7) секунд (+/-1.0 секунда). Только один выстрел может быть сделан за одно появление мишени;

- Все спортсмены должны выполнять пробные и зачетные серии в одно время и по одной команде:

«ПРОБНАЯ СЕРИЯ – ЗАРЯЖАЙ»	Все спортсмены заряжают в течении одной (1) минуты.
«ПЕРВАЯ / СЛЕДУЮЩАЯ ЗАЧЕТНАЯ СЕРИЯ – ЗАРЯЖАЙ»	Все спортсмены заряжают в течении одной (1) минуты.
«ВНИМАНИЕ»	Должен включиться красный сигнал или, если используются бумажные мишени, они должны повернуться «на ребро». После семи (7)-секундной задержки (+/- 1,0 сек.) включается зеленый сигнал, или мишень поворачивается «на лицо».

- Перед каждым выстрелом спортсмен должен опустить руку и принять положение готовности;
- Пистолет не должен опираться на столик во время серии;
- Серия считается начавшейся с момента включения красного сигнала или с разворота мишеней в положение «на ребро» после подачи команды «ВНИМАНИЕ». Каждый выстрел, выполненный после этого, засчитывается как зачетный выстрел.

8.7.6.5 Специальные правила для упражнения 25 м стандартный пистолет

Программа упражнения включает 60 зачетных выстрелов, разделенных на три (3) этапа по 20 выстрелов каждый. Каждый этап состоит из 4-х серий по 5 выстрелов:

Этап	Количество серий и выстрелов	Время на каждую серию
1	четыре (4) серии по пять (5) выстрелов	150 секунд
2	четыре (4) серии по пять (5) выстрелов	20 секунд
3	четыре (4) серии по пять (5) выстрелов	10 секунд

- Перед началом зачетной стрельбы, спортсмен может выполнить одну (1) пробную серию из пяти (5) выстрелов за 150 секунд;
- Перед подачей команды «ЗАРЯЖАЙ» судья линии огня должен обозначить время на серию (150 сек., 20 сек., и т.п.), или время должно быть показано на табло, соответствующего размера, чтобы быть видимым спортсмену;
- Когда судья линии огня подает команду «ЗАРЯЖАЙ» в течение одной (1) минуты спортсмен должен подготовиться к серии;
- По окончании одной минуты, судья линии огня подает команду:



«ВНИМАНИЕ»	Должен включиться красный сигнал или, мишени должны повернуться «на ребро». После семи (7)-секундной задержки (+/- 1,0 сек.) включается зеленый сигнал, или мишень поворачивается «на лицо».
-------------------	--

- Перед каждой серией, кроме 150 сек., спортсмен должен опустить руку и принять положение готовности;
- Серия считается начавшейся с момента включения красного сигнала или с разворота мишеней в положение «на ребро» после подачи команды «**ВНИМАНИЕ**». Каждый выстрел, выполненный после этого, засчитывается как зачетный выстрел.
- Если требуется разделить упражнение на две части, каждая часть должна состоять из:

Этап	Количество серий и выстрелов	Время на каждую серию
1	две (2) серии по пять (5) выстрелов	150 секунд
2	две (2) серии по пять (5) выстрелов	20 секунд
3	две (2) серии по пять (5) выстрелов	10 секунд

- Перед каждой части упражнения, спортсмен может выполнить одну (1) пробную серию из пяти (5) выстрелов за 150 секунд;

8.8 ПЕРЕРЫВЫ И ОШИБКИ

8.8.1 Перерывы в упражнениях и этапах на 25м.

Если в целях безопасности или по техническим причинам стрельба прервана (не по вине спортсмена):

- Если время перерыва больше 15 мин, Жюри должно разрешить выполнить одну (1) пробную серию из пяти (5) выстрелов;
- В скорострельном пистолете на 25м и в упражнении для стандартного пистолета на 25м, если была прервана серия, она должна быть аннулирована и повторена. Повторенная серия должна быть записана и засчитана спортсмену;
- В упражнениях 25 м пистолет и пистолет центрального боя, прерванная серия должна быть достреляна. Полная серия должна быть записана и засчитана спортсмену;
- При стрельбе по неподвижной мишени лимит времени при достреле серии – одна (1) минута на каждый выстрел.

8.8.2 Ошибочные выстрелы в упражнениях и этапах на 25м.

8.8.2.1 Лишние зачетные выстрелы (25м.)

- Если спортсмен сделал в мишень больше зачетных выстрелов, чем указано в таблице пистолетных упражнений (правило 6.11), или больше чем один выстрел за один показ мишени при стрельбе по



появляющейся мишени, выстрел(ы) лучшего достоинства в этой мишени должен быть аннулирован;

- Два (2) очка должны вычитаться из результата серии за каждый лишний выстрел в этой серии.
- Этот штраф накладывается в дополнении к штрафу в два (2) очка, наложенный за зарядание более чем пятью (5) патронами;
- Два(2) очка должны также вычитаться за каждый случай выполнения двух выстрелов за один показ мишени при стрельбе по появляющейся мишени в упражнениях: 25 м пистолет и 25м пистолет центрального боя.

8.8.2.2 Лишние пробные выстрелы (25м.)

Если спортсмен произведет больше пробных выстрелов, чем указано в таблице пистолетных упражнений (правило 6.11), или больше чем разрешено судьей линии огня или жюри, он должен быть наказан вычитанием двух (2) очков из первой зачетной серии за каждый лишний выстрел. Этот штраф накладывается в дополнении к штрафу в два (2) очка, наложенный за зарядание более чем пятью (5) патронами.

8.8.2.3 Ранние или поздние выстрелы (25м.)

- Каждый случайный выстрел(ы) произошедший после команды «**ЗАРЯЖАЙ**», но до начала серии, не засчитывается в соревнованиях, но два (2) очка должны вычитаться из результата последующей серии. Это наказание не накладывается в пробных сериях. Спортсмен, у которого произошел случайный выстрел, не должен продолжать стрельбу, должен дождаться, когда остальные стрелки закончат серию и после этого подать сигнал судье линии огня, как при неисправности. Судья линии огня должен разрешить ему продолжить стрельбу и перестрелять эту серию вместе с очередной серией соревнований. Заключительная серия этой части упражнения выполняется немедленно по окончании выполнения всеми спортсменами части упражнения с этими параметрами времени. Если эта процедура не выполняется и спортсмен продолжил выполнение серии, случайный выстрел засчитывается ему как промах (ноль);
- Если в стрельбе по неподвижной мишени спортсмен сделал выстрел(ы) после команды или сигнала «**СТОП**», этот выстрел(ы) засчитывается как промах. Если достоинства выстрела (выстрелов) установить невозможно, аннулируется и засчитывается как промах(и) лучший (лучшие) выстрел(ы) в мишени.

8.8.2.4 Пробные выстрелы в чужую мишень (25м.)

Если спортсмен произвел пробный выстрел в чужую пробную мишень, этот выстрел не повторяется, но спортсмен не наказывается. Если не удастся быстро и точно установить кому принадлежит какой выстрел(ы), спортсмен, не совершивший ошибку, имеет право повторить пробный выстрел (выстрелы).



8.8.3 Неправильные команды (25м.)

- Если из-за неправильной команды или действий судьи линии огня спортсмен оказался не готовым к стрельбе, когда подан сигнал к ее началу, он, держа пистолет направленным вперед-вниз, поднять свободную руку и немедленно после окончания серии доложить о случившемся Судье линии огня или члену Жюри;
- Если заявление признается обоснованным, спортсмену разрешается выполнить серию;
- Если заявление признается необоснованным, спортсмен может выполнить серию, но он должен быть оштрафован на два (2) очка из результата этой серии;
- Если спортсмен выполнил выстрел после неправильно поданной команды или действия, протест не принимается.

8.8.4 Помехи

Если спортсмен решил, что ему помешали во время выполнения им выстрела, он должен, держа пистолет направленным вперед-вниз немедленно информировать судью линии огня или члена Жюри подняв вверх свободную руку. Он не должен мешать другим спортсменам.

ЕСЛИ ЗАЯВЛЕНИЕ ПРИЗНАНО ОБОСНОВАННЫМ:

- Серия (25 м. скорострельный пистолет, 25 м. стандартный пистолет) должна быть аннулирована, и спортсмен может повторить серию.
- Выстрел (25м пистолет и 25м пистолет центрального боя) должен быть аннулирован и стрелок может повторить выстрел и закончить серию.

ЕСЛИ ЗАЯВЛЕНИЕ ПРИЗНАНО НЕОБОСНОВАННЫМ

- Если спортсмен закончил серию, выстрел или серия должны быть засчитаны спортсмену;
- Если из-за заявления о помехе стрелок не закончил серию, стрелок может повторить или завершить серию. Определение результата и наказания при этом следующие:
- В скорострельном пистолете на 25м, серия повторяется, и результат определяется как сумма худших пробоин в каждой мишени;
- В стандартном пистолете на 25м, серия может быть перестреляна и результат определяется как сумма пяти (5) пробоин низшего достоинства;
- В 25м пистолете и пистолете центрального боя на 25м серия может быть достреляна и результат записывается;
- Два (2) очка должны быть вычтены из результата повторенной или дострелянной серии;



- В любой повторной серии все пять выстрелов по мишени должны быть выполнены. Любой, не произведенный выстрел или выстрел, не попавший в мишень, должен быть засчитан как промах (промахи).

8.8.5 Заявления о неправильном времени

8.8.5.1

Если спортсмен считает, что время, от подачи согласна правилам команды, до появления зеленого сигнала или мишени, слишком маленькое или слишком большое и поэтому не соответствует правилам, он должен, удерживая пистолет направленным вперед-вниз, немедленно информировать Судью линии огня или члена Жюри поднятием вверх свободной руки. Он не должен мешать другим спортсменам.

- Если установлено, что заявление обоснованно, он может перестрелять серию;
- Если заявление признано необоснованным, он может выполнить серию, но штраф в два (2) очка должен быть вычтен из этой серии;
- Если спортсмен произвел первый выстрел в серии, такие заявления не принимаются.

8.8.5.2

Если спортсмен решил, что времени на серию очень мало, он должен заявить об этом судье линии огня сразу после окончания серии.

- Судья линии огня и/или жюри должны убедиться в правильности управлении временем установки;
- Если установлено, что имеется ошибка в установке времени, заявленная спортсменом серия аннулируется и повторяется;
- Если заявление необоснованно, результат серии засчитывается спортсмену и записывается.

8.9

НЕИСПРАВНОСТИ В УПРАЖНЕНИЯХ НА 25М

Только одна (1) неисправность (разрешенная или неразрешенная) допускается во время квалификации в упражнениях из пистолета на 25 м, кроме случаев, оговоренных для определенного упражнения.

8.9.1

Все упражнения на 25 м.

РАЗРЕШЕННАЯ НЕИСПРАВНОСТЬ может быть заявлена:

- Однократно в каждом этапе из 30 выстрелов в упражнениях скорострельный пистолет 25м., 25м. пистолет и 25 м. пистолет центрального боя;
- Однократно в 150-сек. этапе и однократно во взятых вместе двадцати (20)-секундных и десяти (10)-секундных этапах упражнения стандартный пистолет;
- Прерванные серии (после разрешенной неисправности) в пистолетных упражнениях на 25м, повторяется или достреливаются вместе с очередной серией. Последняя серия этой части упражнения



выполняется сразу после окончания всеми остальными спортсменами этой части упражнения

- Подходящий бланк отчета должен использоваться для подсчета результатов при неисправности (А или D). Бланки смотри в общих технических правилах, правило 6.19.

8.9.2 Ремонт неисправностей

Если пистолет получил неисправность или отказал в работе, спортсмену разрешается отремонтировать пистолет: Во всех случаях судьи линии огня или жюри должны быть поставлены в известность, чтобы они могли принять соответствующие меры.

- Спортсмену предоставляется максимум 15 минут для ремонта или замены пистолета, чтобы он мог продолжить соревнования;
- Если ремонт продлится больше 15 минут, спортсмену, по его просьбе, жюри может предоставить дополнительное время;
- Если дополнительное время на ремонт предоставлено, стрелок должен закончить упражнение во время и на месте, установленном жюри, или продолжить стрельбу из другого пистолета такого же типа (полуавтоматический, или револьвер) и того же калибра;
- Если используется запасной пистолет, он должен быть одобрен судьями по проверке оружия и экипировки;
- В упражнениях на 25м жюри должно разрешить выполнить одну (1) дополнительную пробную серию из пяти (5) выстрелов.

8.9.3 Неисправности в пистолетных упражнениях на 25 м.

- Если выстрел не произошел из-за неисправности, и спортсмен хочет заявить неисправность, он должен держать свой пистолет за рукоятку направленным к мишеням и немедленно проинформировать судью линии огня поднятием вверх свободной руки. Он не должен беспокоить других спортсменов.
- Спортсмен может попытаться устранить неисправность и продолжить серию, но после этого он не имеет права заявить о разрешенной неисправности, за исключением случаев поломки бойка или одной из частей пистолета, которая не дает возможности пистолету работать;
- Если поломка (разрешенная или не разрешенная) произошла в пробной серии, она не должна быть засчитана как неисправность. В случае разрешенной неисправности, спортсмен может закончить пробную серию достреляв не выполненные пробные во время, отведенное для пробных выстрелов для данного упражнения. По неподвижным мишеням не выполненные пробные можно отстрелять в течение максимум двух (2) минут. В случае не разрешенной неисправности в пробной серии, дополнительные пробные выстрелы не предоставляются.



8.9.4 Виды неисправностей

8.9.4.1 РАЗРЕШЕННЫЕ НЕИСПРАВНОСТИ (AM):

- Пуля не покинула канал ствола;
- Не сработал спусковой механизм;
- В патроннике находится не-разрядившийся патрон, хотя спусковой механизм сработал;
- Стреляная гильза не извлекается или не выбрасывается; применяется так же, при использовании гильзоулавливателя;
- Заклинило патрон, магазин, барабан, или другую часть пистолета;
- Сломан боек, или любая другая часть пистолета таким образом, что пистолет не может функционировать;
- Пистолет стреляет автоматически без нажатия на спусковой крючок. Спортсмен должен прекратить стрельбу немедленно и не должен продолжать использовать такой пистолет без разрешения судьи линии огня или члена жюри. При использовании электронных мишенных установок, первый выстрел будет оценен системой, и выстрел должен быть засчитан спортсмену. При использовании бумажных мишеней, если выстрелы, произведенные автоматически, поразили мишень, выстрелы, находящиеся выше в мишени не учитываются перед повторной серией. После повторной серии все выстрелы засчитываются спортсмену, кроме не учитываемых выстрелов в верхней части соответствующей мишени;
- Заклинило затвор или не выбрасывается стреляная гильза, применяется так же, при использовании гильзоулавливателя

8.9.4.2 НЕРАЗРЕШЕННЫЕ НЕИСПРАВНОСТИ . (NAM)

- спортсмен прикоснулся к затвору, предохранителю или к пистолету прикоснулся кто то еще, до того как он был проверен судьей линии огня;
- пистолет не был снят с предохранителя;
- спортсмен не зарядил свой пистолет;
- спортсмен зарядил пистолет меньшим количеством патронов, чем это необходимо;
- спортсмен не дал возможности спусковому механизму возвратиться в исходное положение после предыдущего выстрела;
- пистолет был заряжен неуместными патронами;
- магазин был неправильно вставлен или выпал во время стрельбы, за исключением случаев поломки механизма;
- неисправность произошла по причинам, которые могли быть предотвращены спортсменом..



8.9.4.3 Определение причины неисправности

Если при внешнем осмотре пистолета не удастся определить причину неисправности и спортсмен не заявляет, что пуля может быть в канале ствола, судья линии огня должен взять пистолет не прикасаясь к его механизмам, направить его в безопасном направлении и нажать на спусковой крючок только один раз, чтобы проверить сработал ли спусковой механизм во время стрельбы.

- Если это револьвер, судья линии огня не должен нажимать на спусковой крючок, если видно, что курок взведен;
- Если выстрела не произошло, судья линии огня должен продолжить осмотр пистолета, до определения причин неисправности и определения, является ли неисправность разрешенной или неразрешенной;
- Судья линии огня, после осмотра пистолета решает, является ли НЕИСПРАВНОСТЬ РАЗРЕШЕННОЙ или НЕРАЗРЕШЕННОЙ.

8.9.4.4 В случае НЕРАЗРЕШЕННОЙ НЕИСПРАВНОСТИ, каждый произведенный выстрел засчитывается как промах (ноль). Отстрелять выстрелы или завершить не разрешается. Спортсмену засчитываются только произведенные выстрелы. Спортсмен может продолжать выполнять остаток упражнения;

8.9.4.5 ПРОЦЕДУРЫ ПРИ РАЗРЕШЕННЫХ НЕИСПРАВНОСТЯХ – 25м скорострельный пистолет и 25м стандартный пистолет

- Количество выполненных выстрелов должно быть записано, и серия может быть повторена;
- Спортсмен должен выполнить все пять (5) выстрелов в мишень (мишени) при каждом повторении серии. Каждый выстрел, не произведенный или не поразивший мишень, при повторении считается промахом;
- В случае повторной неисправности, спортсмену не разрешается заново повторять стрельбу (но недострелянные выстрелы не должны засчитываться как промахи). Спортсмен может продолжать выполнять остаток упражнения;
- **Определение результата – 25м скорострельный пистолет:** Результат должен быть определен как сумма пробоин низшего достоинства в каждой мишени из двух (2) серий;
- **Определение результата – 25м стандартный пистолет:** Результат должен быть определен как сумма пяти (5) пробоин низшего достоинства в мишени;
- Если спортсмен не сможет выполнить полную серию за одно (1) разрешенное ему повторение, ему должны быть засчитаны пробоины низшего достоинства из каждой мишени, количество которых



соответствует максимальному количеству выстрелов, произведенному им в серии или повторной серии.

8.9.4.6 ПРОЦЕДУРЫ ПРИ РАЗРЕШЕННЫХ НЕИСПРАВНОСТЯХ – 25м пистолет и 25м пистолет центрального боя

Стрельба по неподвижной и по появляющейся мишени:

- Количество выполненных выстрелов должно быть записано, и серия может быть повторена;
- Выстрел(ы) для дострела серии должны быть выполнены немедленно в течение следующей серии (при стрельбе по неподвижной мишени максимальное время на один выстрел – одна (1) минута) или показе мишеней (стрельба по появляющейся мишени).
- Каждый выстрел, не произведенный или не поразивший мишень, при повторении считается промахом;
- Результаты серий из пяти выстрелов определяются в обычном порядке.

8.10 Неисправности электронных мишенных установок или систем бумажных мишеней

8.10.1 В случае выхода из строя всех установок в тире или секторе:

- Истекшее время на стрельбу должно быть записано старшим судьей линии огня и жюри.
- Все выполненные каждым спортсменом зачетные выстрелы должны быть подсчитаны и записаны. В случае нарушения электропитания это может потребовать ожидания до восстановления электроснабжения, чтобы сделать возможным установить количество произведенных выстрелов, зафиксированных установкой, но не монитором на линии огня;
- После того как неисправность будет устранена и весь тир или сектор готов к работе, дополнительная пробная серия и одна (1) минута паузы должны быть предоставлены спортсменам перед началом дострела серии в соответствии с правилами;
- **Упражнения 25 м Пистолет и 25 м Пистолет центрального боя.** Спортсмены должны завершить серию так же, как при разрешенной неисправности. спортсмен производит такое количество выстрелов, какое не было записано мишенью, когда возникла неисправность;
- **Упражнения 25 м Стандартный пистолет и 25 м Скорострельный пистолет.** Если серия НЕ БЫЛА закончена и записана, она должна быть АННУЛИРОВАНА И ПОВТОРЕНА. Если у кого-то из спортсменов пять (5) выстрелов было записано и подсчитано, этому спортсмену повторять серию не разрешается.

8.10.2 Неисправность одной мишени или установки



В случае возникновения неисправности одной установки или группы из пяти мишеней (в упражнении 25 м Скорострельный пистолет), которую невозможно незамедлительно устранить, спортсмен может быть переведен на другое стрелковое место в этой же или в следующей смене. После решения этого вопроса отдельная пробная серия и пауза в одну (1) минуту предоставляется перед выполнением очередной серии в соответствии с вышеизложенными правилами (6.10.1).

8.10.3 Отказ при регистрации или показе выстрела

8.10.4 В случае жалобы на **отказ при регистрации или показе выстрела на мониторах 25м** электронных мишенных установок, или монитор показывает неожиданный ноль:

- В стрельбе по неподвижной мишени в упражнениях: 25 м пистолет, 25 м пистолет центрального боя и 150-секундных сериях упражнения стандартный пистолет, спортсмен должен немедленно (до следующего выстрела) известить о произошедшем ближайшее официальное лицо в тире;
- В стрельбе по появляющейся мишени в упражнениях: 25 м пистолет, 25 м пистолет центрального боя и скорострельных сериях упражнения стандартный пистолет, спортсмен должен продолжать выполнять серию из пяти (5) выстрелов и известить о произошедшем ближайшее официальное лицо в тире немедленно после окончания серии;
- Спортсмен должен будет завершить серию во время, установленное жюри;
- Повторные серии не разрешены. Результат определяет классификационное жюри. После завершения серии, применяется процедура проверки электронных мишенных установок.



8.11 ТАБЛИЦА ПИСТОЛЕТНЫХ УПРАЖНЕНИЙ

Упражнение	Мужчины/ женщины	Кол-во выстр.	Кол. выстр. в зачётную мишень	Кол. Пробн. мишеней (бумажн. мишени)	Количество Пробных выстрелов	Подсчет и заклейка бумажных мишеней	Лимит времени	Время: Подготовка и пробные
10 м Пневматический пистолет	Мужчины Женщины	60 40	1	4	Не ограничено, во время подготовки и пробных	в класс. офисе	1 час, 15 минут 50 минут 90 или 60 минут, если нет ЭМУ	15 минут
50 м пистолет	Мужчины	60	5	2	Не ограничено, во время подготовки и пробных	в класс. офисе	1 час 30 минут 1 час 45 минут, если нет ЭМУ	15 минут
25 м скорострельный пистолет	Мужчины	60	7 выстрелов в мишень на этап (1 пробная плюс 6 зачетных серий) новые мишени после каждого этапа		1 серия из 5 выстрелов за 8 секунд на каждый этап	После каждой серии из 5 выстрелов	2 этапа из 30 выстрелов по 2 серии из пяти выстрелов за 8, 6, 4 секунд	3 минуты подготовки
25 м пистолет	Женщины	60	15	1	1 серия из 5 выстрелов на каждый этап	После каждой серии из 5 выстрелов	Неподв. Мишень: 30 выстрелов из 6 серий по 5 выстрелов за 5 минут	Неподв. Мишень: 5 минут подготовки Появл. Мишень: 3 минуты подготовки
25 м пистолет центрального боя	Мужчины	60	10		1 серия из 5 выстрелов на этапе 150 секунд		Появл. Мишень: 30 выстрелов из 6 серий по 5 выстрелов по появл. мишени	
25 м стандартный пистолет	Мужчины	60	15		4 серии по 5 выстрелов за 150, 20, 10 секунд			



8.12 ТАБЛИЦА ТРЕБОВАНИЙ К ПИСТОЛЕТАМ

Тип пистолета	1) Вес пистолета 2) Натяжение спуска	Размеры ящика (мм)	Длина ствола, Радиус прицельной линии.	Рукоятка	Другие требования
10 м Пневматический пистолет	1) 1500 г. Максимум 2) 500 г. минимум	420 x 200 x 50	По размерам ящика, только	Смотри ниже	Может заряжаться только одной (1) пулькой. Составной ствол и перфорация на фальшстволе разрешена.
50 м пистолет	1) Без ограничен. 2) Без ограничен.	Без ограничен ий	Без ограничен. Без ограничен.	Разрешена специальная рукоятка	Может заряжаться только одним (1) патроном. Рукоятка может закрывать кисть, но не закрывать лучезапястный сустав.
25 м пистолет бокового боя	1) 1400 г. максимум 2) 1000 г. минимум	300 x 150 x 50	153 мм максимум 220 мм максимум	Смотри ниже	Дульный тормоз, перфорация ствола или подобные устройства не разрешены
25 м Пистолет центрального боя	1) 1400 гр. 2) 1360 гр.				

а) Рукоятка 10 м пневматического пистолета: ни одна часть пистолета или его принадлежностей не должна касаться запястья. Опора для кисти может выступать под углом не менее 90 градусов к рукоятке. Это относится к опоре для кисти спереди, сзади и по сторонам. Каждый изгиб вверх опоры для кисти или большого пальца или изгиб вниз на стороне противоположной большому пальцу запрещены. Опора для большого пальца должна создавать возможность беспрепятственного движения большого пальца вверх. Рукоятка не должна огибать (закрывать) кисть. Изогнутые поверхности на рамке пистолета или рукоятке, включая опоры для кисти и большого пальца в продольном направлении разрешены.

б) Рукоятка 25 м пистолета: Действует пункт «а». Дополнительно: Задняя часть рамки пистолета или рукоятки, которая опирается на кисть руки между большим и указательным пальцами, не должна быть длиннее 30 мм, измеряемых от точки, в которой рукоятка касается верхней части кисти до самой глубокой части рукоятки. Задняя часть рукоятки должна быть обрезана таким образом, чтобы она отклонялась от этой точки вверх под углом не менее 45 градусов.

в) Вес пистолета: определяется со всеми приспособлениями, включая балансировочные грузики и разряженный магазин.

д) Измерительный ящик: Пистолет измеряют со всеми принадлежностями (если используется пневматический пистолет с магазином, то магазин можно вынуть). Допустимые отклонения в размерах прямоугольного измерительного ящика – 0,0 мм до + 1,0 мм в каждом измерении разрешены.

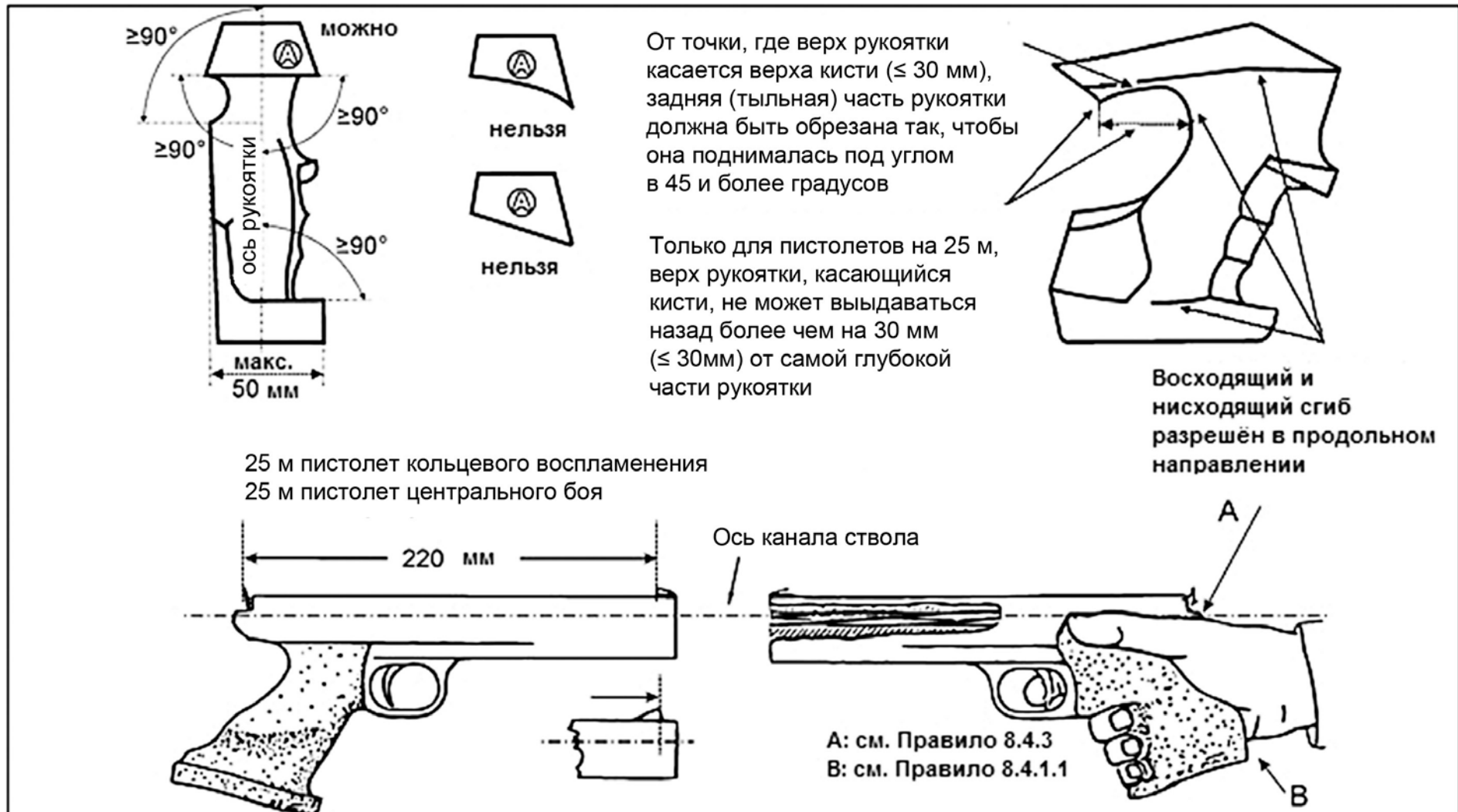



8.14 ИНДЕКС

25м неисправность - завершение упражнения - определяет жюри	8.9.4.6
25м пистолет / 25м пистолет центрального боя или револьвер - два выстрела один показ	8.8.2.1
25м пистолет / 25м пистолет центрального боя или револьвер - команды	8.7.6.4
25м пистолет / 25м пистолет центрального боя или револьвер - начало серии - внимание	8.7.6.4
25м пистолет / 25м пистолет центрального боя или револьвер - неподв. мишень	8.7.6.4
25м пистолет / 25м пистолет центрального боя или револьвер - неподв. этап - завершение	8.9.4.6
25м пистолет / 25м пистолет центрального боя или револьвер - подсчет разр. неиск.	8.9.4.6
25м пистолет / 25м пистолет центрального боя или револьвер - поздние выстрелы неподв. мишень	8.8.2.3
25м пистолет / 25м пистолет центрального боя или револьвер - появл. мишень	8.7.6.4
25м пистолет / 25м пистолет центрального боя или револьвер - прерванные серии	8.8.1
25м пистолет / 25м пистолет центрального боя или револьвер - пробные серии	8.7.6.4
25м пистолет / 25м пистолет центрального боя или револьвер - процедура после АМ	8.9.4.6
25м пистолет / 25м пистолет центрального боя или револьвер - специальные правила	8.7.6.4
25м пистолет / 25м пистолет центрального боя или револьвер упражнение разделено на 2 этапа	8.7.6.4
25м пистолет и 25м пистолет центрального боя или револьвер упражнения	8.10.1
25м пистолет кольцевого воспламенения	8.4.3.1
25м скорострельный пистолет - боеприпасы для проверки	8.4.4.1
25м скорострельный пистолет - команды квалификационного упражнения	8.7.6.3
25м скорострельный пистолет - объявление серий	8.7.6.3
25м скорострельный пистолет - пауза в 1 минуту	8.7.6.3
25м скорострельный пистолет - перестрелять в том же этапе	8.7.6.3
25м скорострельный пистолет - подсчет разрешенной неисправности	8.9.4.5
25м скорострельный пистолет - положение готовности	8.7.6.3
25м скорострельный пистолет - прерванные серии	8.8.1
25м скорострельный пистолет - пробные серии	8.7.6.3
25м скорострельный пистолет - проверка скорости	8.4.4.1
25м скорострельный пистолет - процедура после разрешенной неисправности	8.9.4.5
25м скорострельный пистолет - процедура проверки скорости	8.4.4.1
25м скорострельный пистолет - разворот мишеней на лицо через семь секунд +/-1 сек.	8.7.6.3
25м скорострельный пистолет - специальные правила	8.7.6.3
25м скорострельный пистолет - старт серии - внимание	8.7.6.3
25м скорострельный пистолет - стрельба по команде	8.7.6.3



25м скорострельный пистолет - упражнения	8.7.6.3
25м стандартный пистолет - команды	8.7.6.5
25м стандартный пистолет - объявление серий	8.7.6.5
25м стандартный пистолет - подсчет разрешенной неисправности	8.9.4.5
25м стандартный пистолет - положение готовности	8.7.6.5
25м стандартный пистолет - прерванные серии	8.8.1
25м стандартный пистолет - пробные серии	8.7.6.5
25м стандартный пистолет - процедура после разрешенной неисправности	8.9.4.5
25м стандартный пистолет - специальные правила	8.7.6.5
25м стандартный пистолет - старт серии - внимание	8.7.6.5
25м стандартный пистолет - упражнение разделено на 3 этапа	8.7.6.5
25м стандартный пистолет - упражнения	8.7.6.5
25м упражнения	8.7.6.2
25м упражнения - виды неисправностей	8.9.4
25м упражнения - жалоба на отказ показать выстрел	8.10.3
25м упражнения - зарядание	8.7.6.2
25м упражнения - зарядание более чем 5 патронами	8.7.6.2
25м упражнения - заявить неисправность	8.9.3
25м упражнения - заявления о неправильном времени	8.8.5
25м упражнения - контроль времени	8.7.6.2
25м упражнения - лишние зачетные выстрелы	8.8.2.1
25м упражнения - начало отсчета времени	8.7.6.2
25м упражнения - неисправность	8.9.3
25м упражнения - неисправность во время пробной серии	8.9.3
25м упражнения - неисправность одной мишени	8.10.2
25м упражнения - неисправность электронной мишенной установки	8.10
25м упражнения - неисправность: количество повторов / завершений серии	8.9.1
25м упражнения - неисправность: прерванная серия	8.9.1
25м упражнения - неправильно поданные команды	8.8.3
25м упражнения - неправильно поданные команды - вычитание очков	8.8.3
25м упражнения - неразрешенная неисправность	8.9.4.2
25м упражнения - огонь до команды "ЗАРЯЖАЙ"	8.7.6.2
25м упражнения - определение причины неисправности	8.9.4.3
25м упражнения - определение: разрешенная / неразрешенная неисправность	8.9.4.3
25м упражнения - ошибочные выстрелы	8.8.2
25м упражнения - перерывы более 15 минут	8.8.1
25м упражнения - разрешенные неисправности	8.9.4.1
25м упражнения - разряжай	8.7.6.2
25м упражнения - ранние и поздние выстрелы	8.8.2.3
25м упражнения - ранние и поздние выстрелы - вычитание очков	8.8.2.3
25м упражнения - ремонт неисправности	8.9.3
25м упражнения - стрельба после неправильно поданной команды	8.8.3
25м упражнения и этапы - выстрелы в чужую мишень	8.8.2.4
50м пистолет - калибр	8.4.3.3
50м пистолет - покрытие кисти	8.4.3.3



Безопасность	8.2
Бланки для неисправностей - см технические правила перед индексом	6.18
Боеприпасы	8.4.4
Виды неисправностей	8.9.4
Виды неисправностей - упражнения 25м	8.9.4
Время - упражнения 25м	8.8.5.1
Время - упражнения 25м - заявление не обосновано	8.8.5.1
Время - упражнения 25м - заявление обосновано	8.8.5.1
Время на подготовку - время в минутах упражнения 10м и 50м	8.11
Время на подготовку - обращение с оружием, пробные мишени видны	8.7.6.1
Время на подготовку - пред-соревновательные проверки	8.7.6.1
Время на подготовку и пробные выстрелы 10м и 50м пистолет	8.11
Время на подготовку упражнения 25м	8.7.6.1
Выстрелы в чужую пробную мишень - 25м	8.8.2.4
Вычитание очков - время - упражнения 25м - заявление не обосновано	8.8.5
Вычитание очков - заряжено более 5 патронов	8.7.6.2
Вычитание очков - команды в тире - упражнения 25м	8.8.3
Вычитание очков - недостаточно опускает руку	8.7.4
Вычитание очков - помехи - заявление не обосновано	8.8.4
Вычитание очков - ранние или поздние выстрелы - упражнения 25м	8.8.2.3
Вычитание очков - упражнения 25м - лишние выстрелы	8.8.2.1
Гильзоулавливатели	8.4.1.5
Два выстрела за один показ - 25м пистолет / 25м пистолет центрального боя	8.8.2.1
Дисквалификация - поднимает руку слишком рано	8.7.4
Дисквалификация - стрельба до команды "ЗАРЯЖАЙ"	8.7.6.2
Дополнительное время для ремонта 25м пистолета, определенное жюри - неисправность	8.9.2
Дульные тормоза	8.12
Жалоба на отказ показать выстрел - 25м упражнения	8.10.3
Женские упражнения	8.1.4
Завершение упражнения - определяет жюри - 25м неисправность	8.9.2
Запасной 25м пистолет - неисправность - контроль снаряжения	8.9.2
Запястье - видно, что не поддерживается	8.7.1
Знание правил	8.1.2
Зрительные трубы	8.6.1
Измерение стволов - 25м пистолеты	8.4.1.2
Измерение стволов - таблица требований к 25м пистолетам	8.13
Измерительный ящик	8.12
Кейсы для транспортировки пистолетов	8.6.2
Количество повторов / завершений серии - неисправность 25м упражнения	8.9.1
Компенсаторы	8.12
Корректирующие линзы	8.4.1.3
Корректирующие очки	8.4.1.3
Лишние выстрелы - упражнения 25м	8.8.2.1
Лишние пробные выстрелы - упражнения 25м	8.8.2.2
Максимальное время для ремонта или замены пистолета 25м -	8.9.2



неисправность	
Мужские упражнения	8.1.4
Натяжение спуска - груз в тире - доступен спортсменам	8.4.2.2
Натяжение спуска - измерение	8.4.2
Натяжение спуска - измерение - максимум 3 попытки	8.4.2
Натяжение спуска - измерение - по жребию	8.4.2.3
Неисправности упражнения 25м	8.9
Неисправность - дополнительное время для ремонта 25м пистолета, определенное жюри	8.9.2
Неисправность - запасной пистолет 25м - контроль снаряжения	8.9.2
Неисправность - максимальное время для ремонта или замены пистолета 25м	8.9.2
Неисправность - пробные серии упражнения 25м	8.9.3
Неисправность - продолжать с другим 25м пистолетом	8.9.2
Неисправность пистолета - возможность отремонтировать пистолет	8.9.2
Неисправность пистолета - информировать жюри / судью линии огня	8.9.2
Неправильно поданные команды - упражнения 25м	8.8.3
Неразрешенные неисправности - упражнения 25м	8.9.4.2
Обувь	8.5.6
Общее - неисправность пистолета - ремонт / информация	8.9.2
Общее пистолет	8.1
Общие требования ко всем пистолетам	8.4.1
Одежда - ношение шорт	8.5.2
Ось канала ствола - 25м пистолеты	8.4.3
Отказ всех мишеней в тире или секторе тира	8.10.1
Отказ одной мишени или группы мишеней - 25м упражнения	8.10.2
Отказ электронных мишенных установок - 25м пистолетные упражнения	8.10.1
Отказ электронных мишенных установок / бумажных мишенных установок	8.10
Ошибочные выстрелы - упражнения 25м	8.8.2
Патроны Магнум	8.4.4
Перерывы - упражнения и этапы 25м	8.8.1
Пистолет центрального боя - калибр	8.4.4
Пистолетные упражнения - см таблицу пистолетных упражнений	8.11
Поздние выстрелы неподв. мишень - 25м пистолет / 25м пистолет центрального боя	8.8.2.3
Положение готовности	8.7.2
Положение готовности - недостаточно опускает руку с пистолетом	8.7.3
Положение готовности - поднимает руку слишком рано	8.7.3
Положение готовности упражнения 25м	8.7.2
Положение готовности упражнения 25м - рисунок	8.7.2
Помехи - заявление не обосновано - вычитание очков	8.8.4
Помехи - упражнения 25м	8.8.4
Помехи - упражнения 25м заявление не обосновано	8.8.4
Помехи - упражнения 25м заявление обосновано	8.8.4
Правила для одежды	8.5
Правила соревнований	8.7
Прерванные серии - 25м пистолет / 25м пистолет центрального боя	8.8.1



Прерванные серии - 25м скорострельный пистолет / 25м стандартный пистолет	8.8.1
Прерванные серии - неисправности в упражнениях 25м	8.9.1
Применение правил ко всем пистолетным упражнениям	8.1.1
Прицелы - см таблицу требований к пистолетам	8.4.1.3
Пробные серии упражнений 25м - неисправность	8.9.2
Проверка скорости - 25м скорострельный пистолет	8.4.4.1
Проверка скорости - 25м скорострельный пистолет - процедура проверки по сменам	8.4.4.1
Продолжать с другим 25м пистолетом - неисправность	8.9.2
Процедуры стрелковых упражнений и правила соревнований	8.7
Разрешенные неисправности - упражнения 25м	8.9.4.1
Ранние и поздние выстрелы - упражнения 25м	8.8.2.3
Ремонт неисправности	8.9.2
Рукоятки - см таблицу требований к пистолетам и таблицу рисунков	8.4.1.1
Системы уменьшения движения или колебаний	8.4.1.6
Снаряжение и боеприпасы	8.4
Специальные требования к 25м пистолетам	8.4.3
Спортсмен-левша - спортсмен-правша	8.1.3
Спортсмен-правша - спортсмен-левша	8.1.3
Стволы - см таблицу требований к пистолетам	8.4.1.2
Стойки для поддержки пистолетов	8.6.3
Стрелковые принадлежности	8.6
Стрельба - изготовки	8.7.1
Стрельба - после неправильной команды - упражнения 25м	8.8.3
Таблица - рисунки и измерения пистолета	8.13
Таблица - таблица пистолетных упражнений	8.12
Таблица - таблица требований к пистолетам	8.13
Телескопы	8.6.1
Требования гибкости подошвы обуви	8.5.6
Требования к тирам и мишеням	8.3
Удержание пистолета	8.7.1
Устройство измерения гибкости подошвы	8.5.6
Электронные спуски	8.4.1.4
Явка спортсмена - время на подготовку	8.7.6.1



**International Shooting Sport Federation
Internationaler Schiess-Sportverband e.V.
Fédération Internationale de Tir Sportif
Federación Internacional de Tiro Deportivo**

ПРАВИЛА ДВИЖУЩЕЙСЯ МИШЕНИ

50 м движущаяся мишень

50 м движущаяся мишень микс

10 м движущаяся мишень

10 м движущаяся мишень микс



ОГЛАВЛЕНИЕ

10.1	ОБЩИЕ ПОЛОЖЕНИЯ	209
10.2	МЕРЫ БЕЗОПАСНОСТИ.	209
10.3	ТРЕБОВАНИЯ К ТИРАМ И МИШЕНЯМ	209
10.4	ТРЕБОВАНИЯ К ВИНТОВКАМ 50М И 10М	209
10.5	ПОЛОЖЕНИЕ ПО ОДЕЖДЕ	211
10.6	ОФИЦИАЛЬНЫЕ ЛИЦА СОРЕВНОВАНИЙ	211
10.7	УПРАЖНЕНИЯ, ПОРЯДОК ПРОВЕДЕНИЯ И ПРАВИЛА СОРЕВНОВАНИЙ	215
10.8	ПРАВИЛА ПРОВЕДЕНИЯ МЕДАЛЬ МАТЧА	220
10.9	НАРУШЕНИЯ И ДИСЦИПЛИНАРНЫЕ ПРАВИЛА	221
10.10	НЕИСПРАВНОСТИ	222
10.11	НЕИСПРАВНОСТИ 10М ЭМУ	224
10.12	ОПРЕДЕЛЕНИЕ МЕСТ ПРИ РАВЕНСТВЕ РЕЗУЛЬТАТОВ	225
10.13	ТАБЛИЦА ТРЕБОВАНИЙ К СНАРЯЖЕНИЮ ДЛЯ ДВИЖУЩЕЙСЯ МИШЕНИ	227
10.13	РИСУНКИ	228
10.14	ИНДЕКС	229

Примечание:

Рисунки и таблицы, содержащие особую информацию, обладают той же силой, что и пронумерованные правила.



С

10.1 ОБЩИЕ ПОЛОЖЕНИЯ

10.1.1 Эти Правила являются частью Технических правил МФСС и применяются ко всем упражнениям при стрельбе по движущейся мишени на 50 и 10 м.

10.1.2 Все спортсмены, руководители группы, и должностные лица должны быть знакомы с Правилами ISSF и должны знать, что эти Правила обязательны.

Ответственностью каждого спортсмена является исполнение Правил

10.1.3 Если правило относится к спортсменам, стреляющим с правой руки, то это же правило в зеркальном отображении относится и к спортсменам, стреляющим с левой руки.

10.1.4 Если в правилах не указано, что они относятся только к мужчинам или только к женщинам, они относятся в равной мере и к тем и другим.

10.2 МЕРЫ БЕЗОПАСНОСТИ

БЕЗОПАСНОСТЬ ЯВЛЯЕТСЯ ПРЕДМЕТОМ ПОСТОЯННОГО ВНИМАНИЯ

Правила безопасности ISSF могут быть найдены в Общих Технических Правилах, Правило 6.2.

10.3 ТРЕБОВАНИЯ К МИШЕНЯМ И ТИРАМ

Детальные требования к мишеням могут быть найдены в Технических Правилах (Статья 6.3). Требования тирам могут быть найдены в Технических Правилах (Статья 6.4).

10.4 ТРЕБОВАНИЯ К ВИНТОВКАМ 50М И 10М

(Смотри: Таблица Спецификации – Винтовки для Движущейся мишени).

Все винтовки должны соответствовать следующим требованиям:

10.4.1 Вес винтовки с прицелом не должен превышать 5,5 кг.

10.4.2 Разрешен регулируемый затыльник. Кривизна затыльника (положительная или отрицательная) не должна превышать величину выемки или выступа в 20 мм. Длина затыльника не должна превышать



150 мм. Величина выступа или выемки измеряется под прямым углом к линии оси канала ствола (см. Таблицу). Нижняя точка затыльника, в его нижнем положении, не должна быть более чем в 200 мм от линии оси канала ствола. (См. Таблицу).

10.4.3 Прицелы

Осевая линия прицела не должна быть выше линии оси канала ствола больше, чем на 75 мм.

10.4.3.1 Винтовка 50 м

Разрешен любой тип прицела.

10.4.3.2 Винтовка 10 м:

Разрешен любой тип прицела, за исключением того, что оптический прицел не должен быть длиннее 300 мм, иметь нерегулируемую кратность не более 4х (Разрешенный допуск = + 0,4х). Измерение кратности прицела производится механическим или оптическим инструментом.

10.4.3.3 За исключением случаев механической или оптической поломки прицела, он не может быть заменен между медленным и быстрым бегом. Регулировка прицела во время выполнения упражнения разрешена, если она не задерживает стрельбу.

10.4.3.4 Грузы на стволе. Разрешены компенсационные грузы на стволе в пределах радиуса в 60 мм от оси канала ствола, Они не могут быть сняты или добавлены после проверки и допуска винтовки судьями по оружию. Они должны быть промаркированы судьями по оружию.

10.4.3.5 Одна винтовка на упражнение. Одна и та же винтовка, включая прицел, грузики и спусковой механизм, должна использоваться для медленного и быстрого бега в любом упражнении.

10.4.3.6 Специальные требования к 50 м винтовке:

- Натяжение спуска курка должно быть не меньше 500 гр.
- Натяжение спуска измеряется при вертикальном положении ствола.
- Длина системы, измеренная от задней точки закрытого и снятого с боевого взвода затвора до крайней передней точки системы (независимо от того, является ли она частью ствола или нет), не должна превышать 1000 мм.



- Разрешены патроны только калибра 5,6 мм (.22”).

10.4.4 Специальные требования к 10 м винтовке:

- Натяжение спуска курка не ограничено.
- Ускоритель спуска не разрешен.
- Длина системы, измеренная от заднего конца механизма до крайней передней точки системы (независимо от того, является ли она частью ствола или нет), не должна превышать 1000 мм.
- Разрешены пульки любой формы, изготовленные из свинца или другого мягкого материала, калибром 4,5 мм (.177”).

10.5 ПОЛОЖЕНИЯ ПО ОДЕЖДЕ

10.5.1 Маркировочная лента

10.5.1.1 Чтобы помогать Старшему судье или Члену Жюри в контроле положения оружия, должна носиться Официальная Маркировочная Лента МФСС. Официальная Маркировочная Лента МФСС.

- Маркировочная Лента должна быть доступна в МФСС;
- Маркировочная Лента должна быть 250 мм длиной, 30мм шириной, желтого цвета с черной окантовкой с нанесенной эмблемой МФСС;
- Она должна быть закреплена постоянно на правой стороне внешнего предмета одежды.

10.5.1.2 Правильное положение Маркировочной Ленты должно быть проверено следующим образом:

- любые карманы внешнего предмета одежды должны быть пусты;
- рука, которая работает со спусковым механизмом, должна касаться тела, затем должна быть максимально согнута в локте без подъема плеча;
- Маркировочная Лента должна быть прикреплена постоянно, горизонтально ниже конца локтя (смотри Рисунок);
- Маркировочная Лента должна быть проверена при Контроле экипировки перед соревнованием и промаркирована. Это должно быть записано в карточке контроля экипировки.

10.6 ОФИЦИАЛЬНЫЕ ЛИЦА СОРЕВНОВАНИЙ

10.6.1 Старший судья линии огня и его обязанности

Старший судья линии огня, должен быть назначен на линию огня на



каждое упражнение. Старший судья линии огня:

- отвечает за работу всех официальных лиц и персонал в тире и за корректное проведение упражнения. Если используется централизованный контроль отвечает за подачу команд, общих для всех установок;
- отвечает за координацию работы всего персонала тира с Жюри;
- отвечает за устранение различных неисправностей, которые не могут устранить судьи линии огня;
- отвечает за быстрое исправление в случае отказа любого оборудования и за предоставление необходимых специалистов и материалов для работы тира. Специалисты по ремонту должны быть в непосредственном распоряжении Старшего судьи линии огня в любое время. В случае невозможности исправить оборудование силами сервисной службы, должны быть приняты дополнительные меры;
- отвечает за эффективную и скорейшую обработку всех мишеней совместно с руководителем Классификационного жюри;
- в случае необходимости принимает участие в жеребьевке при определении стрелковых мест.

10.6.2 Помощник старшего судьи линии огня

Если соревнования проводятся в нескольких тирах, должен быть назначен Помощник старшего судьи линии огня. Он также выполняет обязанности старшего судьи линии огня в его отсутствие.

10.6.3 Судья линии огня и его обязанности

Судья линии огня отвечает перед Старшей судьей линии огня за работу определенного тира и работает в тесном контакте с Жюри. Судья линии огня:

- вызывает спортсменов и объявляет предварительные результаты серии;
- проверяет имена и Стартовые (Bib) Номера спортсменов и соответствие их всем документам соревнований (листу смен, карточке контролера, демонстрационной таблицы и табло). Если возможно, комплектует эти данные до начала времени на подготовку;
- проверяет допуск винтовки и прицела к соревнованиям судьями по оружию и что никаких изменений не внесено в винтовку, прицел и компенсационные грузики, после проверки и допуска;
- подает необходимые команды;
- непрерывно контролирует положение изготовления и стрелковой



позиции;

- отвечает за координацию работы контролера, если используют бумажные мишени, и другого персонала стрельбища;
- контролирует правильность работы с мишенями;
- принимает протесты и передает их члену Жюри;
- записывает все нарушения правил, дисциплинарные меры, неисправности, дополнительные пробные выстрелы, повторение и др. в карточке контроля.

10.6.4 Обязанности Контролера - Бумажные мишени

- Проверяет правильность записей Bib (стартового номера), имени, номера установки и страны в стартовом листе и карточках результатов;
- Записывать показанный результат и сверять его с показаниями монитора, если он применяется;
- Записи в карточке результатов должны быть сделаны таким образом, чтобы в Классификационном офисе было возможным отличить правый пробег от левого.

10.6.5 Обязанности судьи линии огня на установке

- Судья на установке должен располагаться так, чтобы он мог видеть готовность спортсмена и слышать его команду ГОТОВ;
- Он должен видеть показания результатов каждого выстрела. Он должен видеть итоговый результат и в то же время видеть сигнал к отправке мишени;
- Судья на установке управляет кнопкой отправки и остановки мишени и переключателем медленного и быстрого движения;
- Если не применяется электронная программа переключения скоростей для упражнений со смешанной скоростью движения мишени, необходимое переключение должно производиться по программе, утвержденной Жюри.

10.6.6 Обязанности Судьи на линии мишеней – Бумажные мишени

Судья линии мишеней и его помощник должны располагаться на обеих сторонах всех установок, используемых для проведения соревнований. Судья линии мишеней должен:

- обеспечить установку правильных мишеней в рамку в установленной последовательности;
- правильно устанавливать половины мишени на 50 м или заменяемого центра. Правильность заклейки пробоин.



Устанавливает ритм показа достоинства пробоин и т.д.;

- проверять мишень после каждого пробега и обеспечивает правильность показа и достоинства и места пробоины;
- обеспечивает правильность направления мишени перед каждым пробегом;
- пробоина, расположенная близко к габаритной линии, при показе должна оцениваться в меньшую сторону;
- снимает мишень после окончания каждой стадии и помещает в специальный, обеспечивающий ее сохранность, контейнер в ожидании ее отправки в Классификационный Офис (КОР);
- доставщик мишеней должен передавать мишени и справку с линии огня в КОР, как минимум после каждого второго участника, закончившего серию;
- заклеивает пробные выстрелы на 50 м черными заклеяками;
- каждая серия начинается с четырех (4) пробных пробегов. Если спортсмен не выполнил пробные выстрелы, черные заклейки должны быть наклеены на соответствующую мишень вне оценочных зон мишени;
- зачетные пробоины при стрельбе на 50 м должны заклеиваться прозрачными заклеяками. У близких к габаритным линиям пробоин должна заклеиваться только внешняя сторона, чтобы помочь в работе судей КОР. Последняя пробоина в каждой мишени должна оставаться не заклеенной.

10.6.7 Специальные правила для соревнований на 10 м

В зависимости от используемой системы установок, замена мишеней должна производиться судьей линии мишеней и его помощником, при наличии укрытий, обеспечивающих безопасность с обеих сторон установки. Судья линии мишеней или его помощник ответственны за замену мишеней в стандартном ритме;

10.6.8 Технические специалисты – Электронные мишенные установки

Технические специалисты могут быть назначены для монтажа и обеспечения работы электронных мишенных установок и оборудования. Они могут давать советы судьям тира и членам жюри, но не принимают никаких решений относительно применения этих правил.

10.7 УПРАЖНЕНИЯ, ПОРЯДОК ПРОВЕДЕНИЯ И ПРАВИЛА СОРЕВНОВАНИЙ

10.7.1 Положения (Изготовки)



С

10.7.1.1 До момента появления в окне любой части мишени спортсмен должен находиться в **Положении Готов**, удерживая винтовку двумя руками так, чтобы нижняя точка затыльника находилась на уровне или ниже метки на куртке, Метка на куртке должна быть видна члену жюри или судье на установке, когда спортсмен находится в положении готовности.

10.7.1.2 **Положением для стрельбы** является: стоя, без опоры. Затыльник приклада винтовки упирается в плечо (верхнюю часть груди) и винтовка удерживается только двумя руками. Левая рука (правая для спортсменов левшей) не касается груди или поясницы. Спортсмен должен принимать изготовку так, чтобы было ясно видно, что он не касается ни стола, ни стула, ни стены и никаких других предметов. Пользоваться ремнем не разрешено.

10.7.1.3 **Движением** называется время, в течение которого мишень видна в окне. Отсчет времени движения начинается, когда головная часть мишени появляется в окне, и заканчивается, когда головная часть мишени достигает противоположной стенки.

10.72 Упражнения на 50 м и 10 м - Программы

10.7.2.1 50 м и 10 м , **30 + 30 выстрелов** (мужчины и юниоры):

- 4 пробных выстрела и 30 выстрелов медленного движения, каждый за 5.0 секунд (+0.2 секунд);
- 4 пробных выстрела и 30 выстрелов быстрого движения, каждый за 2.5 секунд (+0.1 секунд).

10.7.2.2 10 м **20 + 20 выстрелов** (женщины и юниорки):

- 4 пробных выстрела и 20 выстрелов медленного движения, каждый за 5.0 секунд (+0.2 секунд).
- 4 пробных выстрела и 20 выстрелов быстрого движения, каждый за 2,5 секунд (+0.1 секунд).

10.7.2.3 50 м и 10 м 40 выстрелов **Смешанного движения** (мужчины и юниоры):

- Упражнение выполняется в две серии, состоящие из 4-х пробных выстрелов (1-медленный и 1-быстрый с каждой стороны) и 20 выстрелов смешанного бега.
- Каждое упражнение в смешанном движении должно состоять из



10 пробегов медленного и 10 пробегов быстрого движения с каждой стороны, распределенных так, чтобы каждый спортсмен выполнял одинаковое количество выстрелов медленного и быстрого бега с каждой стороны. Пробеги должны быть перемешаны таким образом, чтобы спортсмен не мог определить какой следующий пробег он будет выполнять медленный или быстрый. Не должно программироваться выполнение более пяти пробегов одинаковой скорости подряд (вместе правых и левых).

- 10.7.2.4** 10 м 40 выстрелов **Смешанного движения** (женщины и юниорки).
- 10.7.2.5** Все упражнения могут выполняться в течение одного или двух дней, в зависимости от количества заявленных участников. Если упражнение проводится в два (2) дня, то каждый день выполняется по одной (1) полной серии.
- 10.7.3** **Правила соревнований**
- 10.7.3.1** Перед началом соревнований, первому спортсмену должны быть предоставлена возможность выполнить полную серию **холостых выстрелов**, предстоящей серии. Если первый спортсмен не хочет выполнять полную серию холостых выстрелов, полная программа пробегов мишени должна быть выполнена.
- 10.7.3.2** На соревнованиях МФСС Организационный Комитет должен начинать день соревнований с выполнения полной серии тестовым спортсменом (не из числа участников соревнования), начинающуюся в официальное время старта для того, чтобы создать соревновательную обстановку разминки первому зачетному участнику.
- 10.7.3.3** Только один, следующий по очереди спортсмен, может выполнять холостые пробеги на специально отведенном для этого месте на линии огня (смотри Технические Правила - 6.4.15).
- 10.7.3.4** Зачетная серия всегда начинается пробегом мишени справа налево. Только один выстрел может быть выполнен во время одного пробега.
- 10.7.3.5** **Показ результата выстрела:**
- могут применяться различные способы показа результатов и места пробоин. Применяемый способ должен давать спортсмену уверенную информацию о достоинстве и месте пробоины;
 - телевизионный или подобный способ наблюдения достоинства и



С

места пробоины разрешен на любых соревнованиях и является обязательным на соревнованиях МФСС;

- спортсмен не обязан пользоваться телевизионным монитором. Если спортсмен не использует монитор, он должен принять альтернативный способ показа достоинства и места пробоины;
- если спортсмен обнаружит несовпадение результатов показа на мониторе и на альтернативном средстве показа достоинства и места пробоины, он может потребовать повторения показа, но он не имеет права на повторение выстрела, даже если первый показ был неправильным. Если просят повтор сигнала, это должно быть до следующего выстрела.

10.7.3.6 Время на подготовку

После того, как спортсмен вызван на стрелковое место, ему должно быть предоставлено две (2) минуты на подготовку, перед первой командой «**ГОТОВ**».

10.7.3.7 Процедура стрельбы:

- после того, как спортсмен закончит подготовку на стрелковом месте, он должен объявить «**ГОТОВ**» перед каждым пробным и перед первым зачетным выстрелами;
- судья на установке должен немедленно включить пробег мишени. Если мишень не показалась в течение 4-х секунд после пуска или после окончания индикации результата выстрела, судья на установке должен остановить стрельбу и проверить готовность установки и спортсмена после чего он может запустить пробег снова;
- если мишень стартовала до подачи спортсменом сигнала «**ГОТОВ**», он может воздержаться от выстрела. В то же время, если он произвел выстрел, результат должен быть засчитан;
- если судья на установке находит, что спортсмен неоправданно затягивает время с подачей сигнала «**ГОТОВ**» или принятия положения «**ГОТОВ**», должны быть предприняты следующие действия. За первое такое нарушение спортсмену должно быть объявлено **ПРЕДУПРЕЖДЕНИЕ** за затягивание соревнований. В случае повторения – объявляется **ВЫЧИТАНИЕ** двух (2) очков. каждое последующее нарушение является предметом для **ДИСКВАЛИФИКАЦИИ** объявляемой Жюри;
- после окончания пробных выстрелов спортсмену предоставляется время до 60 секунд для регулировки прицела, после чего начинается зачетная серия;
- после каждого пробега индикация места и достоинства пробоины



должна показываться как минимум в течение 4-х секунд. Окончание индикации результата всегда является сигналом для спортсмена о продолжении серии;

- необходимо установить постоянный ритм (временной цикл) и систему необходимого времени для индикации результата выстрела, метод индикации результата выстрела и метод замены мишеней;
- **в соревнованиях на 50 м** после окончания пробега, показ пробоины, заклейка и подготовка мишени к следующему пробегу должна быть закончена не позднее чем за 12 секунд и спортсмен должен быть готов к тому, что мишень будет запущена не более, чем через 18 секунд;
- **в соревнованиях на 10 м** после окончания пробега показ пробоины, замена мишени и подготовка мишени к новому пробегу должна быть закончена не более чем за 18 сек и спортсмен должен быть готов к тому, что мишень будет запущена не более, чем через 20 сек;
- судья линии огня и члены жюри должны контролировать время 18 и 20 сек и немедленно наказывать спортсмена, не выполняющего это правило;
- когда спортсмен произвел выстрел и выстрела нет в мишени и позднее спортсмен заявляет, что он не был готов, когда показалась мишень, это засчитывается как промах и спортсмену не разрешается повторить выстрел;
- отсчет времени 18 сек (50 м), 20 сек (10 м) начинается когда мишень скрывается после окончания каждого пробега. Отсчет времени заканчивается, когда мишень появилась в окне для обратного пробега;
- жюри обязано проверять соблюдение временного ритма во время соревнований;
- если мишень запущена с неправильной стороны или хвостом вперед, пробег должен быть ликвидирован и повторен, даже если спортсмен произвел выстрел.

10.7.3.8 Если произошло что-то, что представляет опасность, потревожило спортсмена или каким-то другим способом вмешалось в ход соревнований, судья линии огня должен прекратить стрельбу. Если во время подачи команды спортсмен произвел выстрел, он имеет право отказаться от выстрела, если он на этом настаивает.

10.7.3.9 Если серия прервана больше чем на 5 минут или спортсмен переведен на другую установку, он имеет право на два дополнительных пробных выстрела (4 пробных выстрела в упражнениях смешанного бега). В этом случае судья линии огня



С

должен объявить «**ПРОБНЫЕ ВЫСТРЕЛЫ**» и должны быть предупреждены те, кто подсчитывает результаты. Эти пробные выстрелы должны начинаться с той стороны, с которой серия будет продолжена после перерыва. Если пробные выстрелы не были запрошены, серия возобновляется с места ее перерыва.

10.7.3.10 Если спортсмен был не в состоянии произвести выстрел во время пробега, ему засчитывается промах, за исключением случаев, когда он имеет право на повторение выстрела.

10.7.3.11 Если судья не останавливает стрельбу в случаях, когда Правила требуют этого, спортсмен может поднять руку и объявить «**СТОП**», если не он сам создал такую ситуацию. Судья линии огня должен остановить стрельбу немедленно. Если судья найдет заявление участника правильным, он после проверки ситуации может продолжать стрельбу в соответствии с правилами. Если спортсмен не прав, судья линии огня дает команду повторить пробег и спортсмен должен быть наказан вычитанием двух (2) очков из результата этого выстрела.

10.7.3.12 **Промахи:**

- каждый выстрел, произведенный до появления мишени, должен быть засчитан как промах;
- мишень запускается без выстрела. Промах в протоколе и на мишени записывается «Z»;
- попадание **вне оценочной зоны** засчитывается промах (и) на мишени и в протоколе записывается ноль знаком «X»;
- если спортсмен **не сделал выстрела**, пробег считается нулем и записывается знаком « - »;
- выстрел, не попавший в мишень, засчитывается как ноль и записывается знаком «Z»;
- косые пробоины и рикошеты засчитываются как ноль.

10.7.3.13 **Промахи и наказания в стрельбе на 10 м:**

- спортсмен не должен производить разряд компрессионной камеры или газа своей винтовки. За первое такое нарушение спортсмен наказывается вычитанием двух (2) очков из следующего выстрела. За второе такое нарушение спортсмен должен быть отстранен (дисквалифицирован) от продолжения соревнований;
- любой **разряд компрессионной камеры** после первого зачетного выстрела без поражения мишени пулькой считается промахом;
- спортсмен сам ответственен за заполнение баллона винтовки



газом или сжатым воздухом до начала соревнований. Если во время выполнения упражнения обнаружится, что газа или сжатого воздуха недостаточно, спортсмену может быть предоставлено максимум пять минут для восстановления зарядки баллона. После этого спортсмен может продолжать выполнение упражнения, но без дополнительных пробных выстрелов.

10.8 ПРАВИЛА ПРОВЕДЕНИЯ МЕДАЛЬ МАТЧА

- 10.8.1** Медаль Матч может проводиться как финальная стадия в упражнении 10 м « Движущаяся мишень» среди мужчин, женщин, юниоров и юниорок.
- 10.8.2** Упражнение 10 м «Движущаяся мишень» среди мужчин, женщин, юниоров и юниорок является квалификационным раундом для Медаль Матча.
- 10.8.3** Четыре (4) спортсмена, показавшие наивысший результат в Квалификации, выходят в Медаль Матч. Их стартовые позиции в Медаль Матче определяются местом, занятым в Квалификации.
- 10.8.4** Равенство результатов за второе и четвертое места разрешается в соответствии с правилами проведения перестрелки.
- 10.8.5** Все спортсмены вошедшие в Медаль Матч начинают с нуля (0). Результаты квалификации не переносятся в Медаль Матч.
- 10.8.6** Спортсмены, квалифицированные в Медаль Матч, должны быть в тире за 10 минут до начала старта.
- 10.8.7** В Медаль Матче спортсмен, занявший первое место в квалификации соревнуется со спортсменом, занявшим четвертое место; спортсмен, занявший второе место - со спортсменом, занявшим третье место.
- 10.8.8** Должно быть организовано представление спортсменов.
- 10.8.9** Медаль Матч проводится на двух (2) или на четырех (4) установках.
- 10.8.10** Если используется только две (2) установки первыми стреляют спортсмены, занявшие 1 и 4 места.
- 10.8.11** Если используется четыре (4) установки спортсмены, занявшие 1 и 4 места стреляют на смежных установках: а спортсмены, занявшие 2 и 3 места на других установках.



С

- 10.8.12** Время на подготовку одна (1) минута, затем следуют два (2) пробных выстрела, один влево и один вправо (быстрое движение).
- 10.8.13** Вся стрельба ведется по команде на быстром движении (2,5 сек.)
- 10.8.14** Подсчет очков ведется с десятыми долями. Спортсмен, показавший лучший результат в каждом пробеге получает одно очко. Если спортсмены в паре показали одинаковый результат никто не получает очков.
- 10.8.15** Спортсмен, набравший шесть (6) очков или больше с разницей в два (2) очка является победителем в паре.
- 10.8.16** Проигравшие в двух (2) полуфинальных соревнованиях соревнуются за бронзовую медаль таким же образом, как описано выше.
- 10.8.17** Победители полуфинальных соревнований соревнуются за золотую или серебряную медали таким же образом, как описано выше.

10.9 НАРУШЕНИЯ И ДИСЦИПЛИНАРНЫЕ ПРАВИЛА

- 10.9.1** Если спортсмен начинает упражнение с не допущенной судьями винтовкой, одеждой или оборудованием, он должен быть наказан вычитанием двух очков из результата первой серии (при стрельбе на 50 м – из общей суммы серии (части упражнения)). Ему не разрешается продолжать выполнение упражнения, пока снаряжение спортсмена не будет допущено судьями по оружию. Он может продолжить выполнение упражнения только в назначенное ему жюри время.
- 10.9.2** Спортсмен не должен без законных оснований превышать двух (2) минут времени на подготовку или ждать более 60 секунд после окончания пробных выстрелов до начала зачетных выстрелов. После дополнительных 30 секунд мишень должна стартовать и результат засчитывается, без учета того был спортсмен готов или нет.
- 10.9.3** Если спортсмен не доложил о прибытии в назначенное время и место с проверенным и допущенным снаряжением, судья линии огня должен громко его вызвать три (3) раза в течение одной (1) минуты. Если спортсмен и после этого не прибыл, ему должно быть назначено другое время для стрельбы и он должен быть оштрафован вычитанием двух (2) очков из его итогового результата. Если жюри установит, что опоздание произошло по независящим от спортсмена



причинам, наказание не накладывается.

10.9.4 Спортсмену, который нарушает Правила, касающихся изготовления в положении готовности и положении для стрельбы, должно быть объявлено **ПРЕДУПРЕЖДЕНИЕ** за первое такое нарушение. Выстрел должен быть аннулирован и повторен. После повторения нарушения этого правила жюри должно наказать его, засчитав этот выстрел (выстрелы) промахом (промахами).

10.10 НЕИСПРАВНОСТИ

10.10.1 Если спортсмен обнаружил техническую неисправность винтовки или боеприпасов, он должен положить винтовку на подставку или столик и не прикасаться к ней. Судья линии огня должен быть вызван и ему показана неисправность или дефект винтовки. Судья линии огня должен прервать серию пробегов мишени и засечь время, чтобы определить длительность перерыва .

10.10.2 Если Судья линии огня определит после проверки, что неисправность произошла не по вине спортсмена, пробег должен быть повторен.

10.10.3 Спортсмен не должен быть признан виновным если:

- спусковой механизм винтовки сработал, В патроннике находится патрон того типа, которым пользуется спортсмен, на гильзе ясно виден след удара бойка, а пуля не покинула канал ствола; или:
- причиной произведенного выстрела явилась поломка винтовки, которая произошла не по вине спортсмена, и которую он не мог предотвратить.

10.10.4 Спортсмен признается виновным если он:

- не положил винтовку на стол;
- что-то изменил в винтовке перед тем, как положил ее на стол;
- не снял винтовку с предохранителя;
- не закрыл затвор;
- не зарядил винтовку;
- зарядил винтовку не тем патроном.
- если Судья линии огня определит, что неисправность произошла по вине спортсмена, ему должен быть засчитан промах.

10.10.5 После неисправности по причинам отказа винтовки или патрона, судья линии огня может дать указание отремонтировать винтовку или заменить патроны. Если винтовка может быть отремонтирована в



С

течение пяти (5) минут, стрельба может быть продолжена. Если ремонт потребует времени больше чем пять минут, спортсмен имеет право продолжить стрельбу немедленно из другой, допущенной судьями винтовки, или отложить стрельбу до окончания ремонта его винтовки. Судья линии огня, с согласия жюри, должен определить, когда спортсмен может продолжить серию или из своей винтовки, или из другой, если его винтовку невозможно отремонтировать. Серия должна быть продолжена с того момента, на котором она была прервана.

10.10.6 Судья на установке должен продолжать пробеги, чтобы разминающийся спортсмен мог закончить холостые выстрелы.

10.10.7 Неисправности прицелов:

- если спортсмен во время выполнения пробных выстрелов обнаружит неисправность прицела, которую невозможно устранить регулировкой, Жюри может согласиться на замену прицела, если можно найти другой прицел, допущенный судьями по оружию;
- после замены спортсмен должен получить пробные выстрелы;
- спортсмен не может получить повторные пробные выстрелы, если судья линии огня обнаружит, что крепление прицела не было достаточно затянуто;
- если крепление прицела ослабло во время стрельбы из за слабой его затяжки, все выстрелы должны быть засчитаны.

10.11 НЕИСПРАВНОСТИ 10 М ЭЛЕКТРОННЫХ МИШЕННЫХ УСТАНОВОК

10.11.1 В случае неисправности всех установок в тире - так же относится и к обычным тирам:

- время отказа должно быть записано старшим судьей линии огня и жюри;
- все произведенные зачетные выстрелы каждого спортсмена должны быть обработаны и записаны. В случае отключения электричества может потребоваться время до включения электропитания, чтобы установить количество выстрелов зафиксированных мишенной установкой, а не монитором на линии огня;
- после устранения неисправности спортсменам предоставляется одна (1) минута на подготовку, чтобы спортсмены могли восстановить изготровку для стрельбы. О времени начала подготовки должно быть объявлено по громкоговорящей связи как минимум за пять (5) минут до ее начала. После окончания



времени на подготовку спортсменам предоставляется по четыре (4) пробных выстрела (два-левых и два-правых) (Правило 10.6.3.6.1). Эти пробные выстрелы должны начинаться с той стороны, с которой серия будет продолжена после перерыва. После пробных выстрелов предоставляется пауза в 30 сек. После пробных выстрелов и паузы серия возобновляется с того места, где она была прервана.

10.11.2 В случае неисправности одной установки

В случае неисправности одной установки, применяется такая же процедура ошибки одной установки, как указано в Технических Правилах (6.10.9).

10.11.3 Неисправности в работе регистрации пробоин на мониторе электронной мишенной установки:

- спортсмен должен немедленно сообщить о неисправности любому ближайшему официальному лицу тира. Официальное лицо, получившее заявление должно записать время его поступления. Один или более Членов Жюри должны подойти к стрелковому месту.
- спортсмену дается указание произвести один дополнительный прицельный выстрел по его мишени. Спортсмен должен объявить «ГОТОВ». Процедура подачи жалобы, касающейся ошибочной регистрации или показа выстрела установлена в Технических Правилах (6.10.9).

10.12 ОПРЕДЕЛЕНИЕ МЕСТ ПРИ РАВНЫХ РЕЗУЛЬТАТАХ

10.12.1 Равенство индивидуальных результатов в упражнениях на 50м и 10м

Равные результаты спортсменов, показавших абсолютный результат не разводятся.

10.12.1.1 Равенство для мест 1 – 3:

- если два (2) или больше спортсменов показали равные результаты, места с первого по третье определяются перестрелкой, проводимой членами Жюри. Эта перестрелка состоит из двух (2) пробных выстрелов (один (1) левый и один (1) правый) и двух (2) зачетных выстрелов (один(1) левый и один(1) правый) за 2,5 сек (быстрое движ.) по командам на все зачетные выстрелы;



- если равенство сохраняется, перестрелка продолжается до его нарушения.

10.12.1.2 Правила проведения перестрелки:

- перестрелка должна начаться так скоро, как это возможно после окончания времени на протест. Если перестрелка не проведена в предварительно установленное время, которое было официально объявлено, задействованные спортсмены должны поддерживать контакт с Старшим судьей линии огня в ожидании объявления о месте и времени;
- спортсмены, имеющие равенство, распределяются по стрелковым местам жеребьевкой под наблюдением Жюри. Если количество спортсменов, имеющих равенство, превышает количество установок для стрельбы, нужно проводить жеребьевку и на последовательность стрельбы. Когда несколько спортсменов имеют равные результаты больше чем за одно место, первым разводится равенство за более низкие места, затем за более высокие, до полного разведения равенств;
- если спортсмен не прибыл на перестрелку, ему присуждается последнее место в этой перестрелке. Если на перестрелку не прибыли два или больше спортсменов, места им определяются в соответствии с Правилем равенства индивидуальных результатов с 4-го места;
- во время перестрелки решения по неисправностям и другим нарушениям должны приниматься в соответствии с этими Правилами, но допускается только одна (1) неисправность в каждой перестрелке и повторение серии или дострел проводится немедленно.

10.12.1.3 Равенство результатов с 4-го места, если не решены иными перестрелками, должно разводиться:

10.12.1.3.1 Упражнения на 10 м

Любые остальные равенства результатов с 4-го места и ниже ранжируются в соответствии с правилами определения мест при равных результатах описанных в Технических Правилах (Правило 6.15, наибольшее количество центральных десятков, больший результат в последней, предпоследней серии и т.д.).

10.12.1.3.2 Упражнения на 50 м

Упражнение 50 м Движущейся мишень 30 + 30:



- по максимальной сумме быстрого движ.;
- сравнение пробоин низшего достоинства во всем упражнении. Спортсмен, имеющий пробоину (пробоины) низшего достоинства считается проигравшим;
- при сохранении равенства, спортсменам присуждаются одинаковое место.

Упражнение 50 м Движущаяся мишень, Смешанное движение:

- по максимальной сумме второй половины упражнения;
- сравнение пробоин низшего достоинства во всем упражнении. Спортсмен, имеющий пробоину(пробоины) низшего достоинства считается проигравшим;
- при сохранении равенства, спортсменам присуждаются одинаковое место.

10.12.2 Равенство командных результатов

Равенство командных результатов в упражнениях на 10 м / 50 м

Распределение мест при равенстве командных результатов производится путем сложения результатов всех участников команды и следующей процедурой распределения мест как в индивидуальном первенстве
10м / 50м.



10.13 ТАБЛИЦА ТРЕБОВАНИЙ К СНАРЯЖЕНИЮ ДЛЯ ДВИЖУЩЕЙСЯ МИШЕНИ

Упражнения	Макс м. вес винт.	Натяжение спуска	Затыльник	Прицелы	Грузик и на стволе	Боеприпасы	Зачетных выстрелов	Возможность замены	Разное
10 м движущаяся мишень	5,5 кг с прицелом	Произвольное, без ускорителя	Глубина наибольшая 200 мм Длина 150 мм Глубин/высота изгиба макс 20 мм	Любые, оптические с нерегулируемой кратностью с макс. увеличением 4х (+0,4х) Длина: макс. 300 мм	Радиус не более 60 мм	4,5 мм (.177")	Мужчины: 30 медленное движение 30 быстрое движение	Без замены или на допущенную винтовку в медл. и быстр. движ.	Не разрешены изменения в винтовке между медленным и быстрым движениями Винтовки должны быть промаркированы, чтобы замена прицела или добавление грузов были видны.
10 м движущаяся мишень смешанное движение							Женщины: 20 медленное движение 20 быстрое движение		
50 м движущаяся мишень	5,5 кг с прицелом	500 г., без ускорителя		Любые, Длина: Без огранич	Радиус не более 60 мм	5,6 мм (.22"lr)	30 медленное движение 30 быстрое движение		
50 м движущаяся мишень смешанное движение							40 выстрелов смешанное движение		



10.14 РИСУНКИ

10м винтовка: Длина системы / ствола, включая любые удлинения, не должна превышать 1000 мм

50м винтовка: Длина ствола, измеренная от задней точки закрытого затвора со спущенным курком до дальнего конца системы, включая любые удлинения, не должна превышать 1000 мм

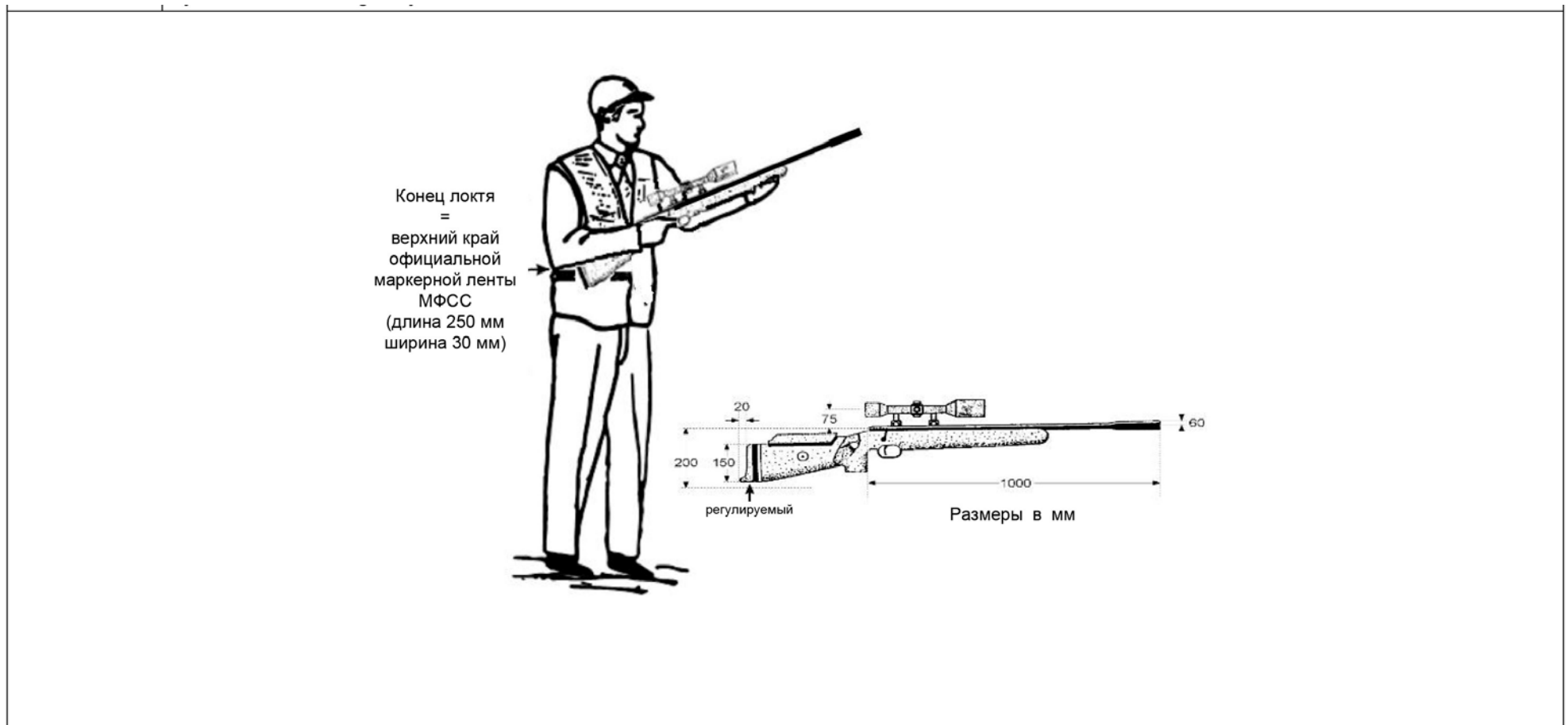



10.15 ИНДЕКС

10 м – Смена мишеней	10.6.7
10 м Винтовка – Боеприпасы	10.4.4
10 м Винтовка – Длина системы	10.4.4
10 м Винтовка – Натяжение спуска	10.4.4
10 м Винтовка – Стандарты	10.4.4
50 м Винтовка – Боеприпасы	10.4.3.6
50 м Винтовка – Длина системы	10.4.3.6
50 м Винтовка – Натяжение спуска	10.4.3.6
50 м Винтовка – Стандарты	10.4.3.6
Безопасность	10.2
Вес	10.4.1 / 10.13
Вина спортсмена	10.10.4
Временной цикл – Контролируется Судьёй и Членами Жюри	10.7.3.7
Временной цикл – постоянный ритм	10.7.3.7
Время подготовки – 2 минуты	10.7.3.6
Выстрелы до появления мишени – запись/определение результатов	10.7.3.12
Вычет очков – Не удовлетворённый запрос	10.7.3.11
Вычет очков – Недопущенная Винтовка или оборудование	10.9.3
Вычет очков – Неявка в назначенное время	10.9.3
Вычет очков / Дисквалификация – разряд компрессионной камеры	10.7.3.13
ГОТОВ до первого зачетного выстрела	10.7.3.7
ГОТОВ до пробных выстрелов	10.7.3.7
Дополнительный выстрел – Указание стрелять	10.11.3
Женские упражнения	10.1.4
Завершение пробега – 10 м; 18 сек. / 20 сек.	10.7.3.7
Завершение пробега – 50 м; 12 сек. / 18 сек.	10.7.3.7
Завершить холостую стрельбу следующему спортсмену	10.10.6
Задержка стрельбы	10.7.3.7
Замена винтовки, прицела, грузов, спуска	10.4.3.5
Замена прицела Винтовки	10.4.3.3
Запуск мишени с неверной стороны или хвостом вперёд	10.7.3.7
Затыльник приклада	10.4.2
Знание Правил	10.1.2
Индивидуальная Ничья – Абсолютный результат	10.12.1
Индивидуальные Ничьи за первые 3 места	10.12.1.1
Информирование Судьи о невозможности зарегистрировать или отобразить выстрел	10.11.3
Количество выстрелов за пробег	10.7.3.4
Командные Ничьи	10.12.2
Контролер	10.6.4
Косые пробоины – запись/определение результатов	10.7.3.12
Линейный судья	10.6.5
Маркировочная Лента	10.5.1/ 10.5.1.1
Медленные пробеги / Быстрые пробеги – 20 / 20	10.7.2.1
Медленные пробеги / Быстрые пробеги – 30 / 30	10.7.2.1



Мужские упражнения	10.1.4
Нарушения и дисциплинарные правила	10.9
Наствольный груз	10.4.3.4
Начало / конец хронометража – 50 м: 18 секунд / 10 м: 20 секунд	10.7.3.7
Начало серии – направление проходов – справа налево	10.7.3.4
Не должным образом закреплённый прицел	10.10.7
Не полностью заряженная пневматическая или газобалонная Винтовка	10.7.3.13
Не произведённые выстрелы – запись/определение результатов	10.7.3.12
Не произведённые выстрелы – Невозможность стрелять	10.7.3.10
Недопущенная Винтовка или оборудование	10.9.1
Незакрепленный прицел	10.10.7
Неисправности	10.10
Неисправность – Не по вине спортсмена	10.10.2
Неисправность – По вине спортсмена	10.10.4
Неисправность – По причинам не по вине спортсмена	10.10.3
Неисправные Прицелы	10.10.7
Непопадание в мишень – запись/определение результатов	10.7.3.12
Неявка в назначенное время – опоздавший спортсмен	10.9.3
Ничьи с 4-го места	10.12.1.3
Ничьи с 4-го места – 50 м Смешанные	10.12.1.3.2
Ничьи с 4-го места – Упражнения на 10 м	10.12.1.3.1
Ничьи с 4-го места – Упражнения на 50 м 30 / 30	10.12.1.3.2
Общая Движущаяся Мишень	10.1
Общие Стандарты для Винтовок на 50 м и 10 м	10.4
Общие Стандарты для Винтовок на 50 м и 10 м - Таблица	10.13
Отказ от мишени – появление до ГОТОВ	10.7.3.7
Отмена и повтор пробега	10.7.3.6
Отображение пробоин спортсмену – минимум 4 секунды	10.7.3.7
Официальные лица соревнования	10.6
Повреждённые прицелы – Замена прицела	10.4.3.3
Позиция Готовности	10.7.1.1
Позиция Готовности – Неверная позиция	10.7.1.2
Показ выстрелов – мониторы и т.д...	10.7.3.5
Положения по Одежде	10.5
Поломка 10 м Систем Электронных Мишеней (ЭМУ)	10.11
Поломка всех мишеней в тире	10.11.1
Поломка одной мишени	10.11.2
Помощник Старшего Судьи линии огня	10.6.2
Появление мишени – в течение 4 секунд	10.7.3.7
Правила Медальных Матчей	10.8
Правила перестрелки	10.12.1.2
Правила соревнований	10.7.3
Превышение времени подготовки	10.9.2
Прекращение стрельбы – По просьбе спортсмена – не обосновано	10.7.3.11
Прекращение стрельбы – По просьбе спортсмена – обосновано	10.7.3.11
Прекращение стрельбы Судьей – прекращение пробега по запросу	10.7.3.8
Прерывание серии на более чем 5 минут – дополнительные пристрелочные выстрелы	10.7.3.9



Претензия не ГОТОВ – после Стрельбы	10.7.3.7
Претензия относительно отказа регистрации или отображения выстрела (ЭМУ)	10.11.2
Применение Движущаяся мишень 10 м и 50 м	10.1.1
Прицелы	10.4.3
Прицелы – Неисправные Прицелы	10.10.7
Прицелы 10 м Винтовка	10.4.3.2
Прицелы 50 м Винтовка	10.4.3.1
Пробег – Определение	10.7.1.3
Пробные выстрелы 50 м – Заклеивание	10.6.6
Пробоины 50 м – Заклеивание зачетных выстрелов	10.6.6
Пробоины за пределами оценочных зон – запись/определение результатов	10.7.3.12
Проверка хронометража жюри во время соревнования	10.7.3.7
Продолжение соревнования	10.10.5
Промахи	10.7.3.12
Промахи и штрафы в упражнениях на 10 м	10.7.3.13
Процедуры Стрелковых Упражнений и Правила Соревнования	10.7
Разряд компрессионной камеры во время соревнования на 10м	10.7.3.13
Регулировка прицела – максимум 60 секунд	10.7.3.7
Ремонт Винтовки	10.10.5
Решение ничьей	10.12
Рикошеты – запись/определение результатов	10.7.3.12
Рисунки – Винтовки на 10 м и 50 м	10.14
Смена боеприпасов	10.10.5
Смена прицела во время пробной серии	10.10.7
Смешанные пробеги – 20 / 20	10.7.2.3
Спортсмен-левша – Спортсмен-правша	10.1.3
Спортсмен-правша – Спортсмен-левша	10.1.3
Старший Судья линии огня	10.6.1
Стрелковая изготовка	10.7.1.2 / 10.14
Стрелковая изготовка – Неверная изготовка	10.7.1.1
Стрельба до ГОТОВ	10.7.3.7
Судья линии мишеней	10.6.6
Судья линии огня	10.6.3
Тестовый спортсмен	10.7.3.2
Технические проблемы с Винтовкой / Боеприпасами	10.10.1
Технические Судьи – Электронные Мишени	10.6.8
Требования к тирам и мишеням	10.3
Упражнения на 50 м и 10 м – Программы	10.7.2
Упражнения, проводимые в один день / два дня	10.7.2.5
Холостая стрельба – До соревнования	10.7.3.1
Холостая стрельба – полная серия	10.7.3.1
Холостая стрельба – последовательность спортсменов	10.7.3.3